



Ekspres ciśnieniowy do kawy Espresso Machine



EM03S BARISSO

PL • EN

WARUNKI BEZPIECZEŃSTWA

Podczas korzystania z urządzeń elektrycznych należy przestrzegać podstawowych zasad bezpieczeństwa w tym następujących:

1. Przed przystąpieniem do użytkowania dokładnie zapoznaj się z niniejszą instrukcją i zachowaj ją na przyszłość.
2. Przed podłączeniem ekspresu do sieci elektrycznej, upewnij się, że napięcie wskazane na urządzeniu odpowiada napięciu w Twoim domu. Jeśli nie, skontaktuj się ze sprzedawcą i nie włączaj ekspresu.
3. Urządzenie zostało wyposażone w uziemioną wtyczkę. Upewnij się, że gniazdko elektryczne w Twoim domu jest dobrze uziemione.
4. W celu ochrony przed pożarem, porażeniem prądem elektrycznym i zranieniem, nigdy nie zanurzaj głównych części urządzenia, przewodu oraz wtyczki w wodzie lub innych cieczach.
5. Nie zanurzaj urządzenia w wodzie lub innych cieczach.
6. Wyciągnij wtyczkę z gniazdka przed każdym czyszczeniem oraz gdy urządzenie nie jest w użyciu. Poczekać do momentu ostygnięcia wszystkich części przed ponownym złożeniem/rozłożeniem urządzenia oraz jego czyszczeniem.
7. Nie korzystaj z urządzenia posiadającego uszkodzony przewód, wtyczkę lub w przypadku jakiegokolwiek innej awarii. Skontaktuj się z najbliższym autoryzowanym serwisem producenta w celu sprawdzenia lub naprawy urządzenia.

8. Korzystanie z akcesoriów niezalecanych przez producenta może doprowadzić do pożaru, porażenia prądem elektrycznym i obrażeń.
9. Ustaw urządzenie na płaskiej powierzchni lub stole. Nie pozwól, aby przewód zwisał z krawędzi stołu lub blatu.
10. Upewnij się, że przewód zasilający nie dotyka gorącej powierzchni urządzenia.
11. W celu uniknięcia uszkodzeń urządzenia, nie umieszczaj ekspresu do kawy na gorącej powierzchni, blisko ognia, elektronicznych lub elektrycznych urządzeń czy w pobliżu silnych pól magnetycznych.
12. Trzymaj urządzenie z dala od źródeł wilgoci, benzyny, łatwopalnych gazów, kuchenek i innych źródeł ciepła.
13. Aby wyłączyć urządzenie, wyciągnij wtyczkę z gniazda elektrycznego. Zawsze trzymaj wtyczkę, nie ciągnij za przewód zasilający.
14. Korzystaj z urządzenia tylko zgodnie z jego przeznaczeniem i umieść je w suchym miejscu.
15. Uważaj, aby nie poparzyć się parą.
16. Nie dotykaj gorących powierzchni ekspresu (takich jak spieniacz czy sitko do kawy podczas używania). Korzystaj z pokrętła regulacji pary oraz kolby.
17. Nie korzystaj z urządzenia bez wody.
18. Nie usuwaj kolby ani nie wyłączaj urządzenia podczas parzenia kawy. W celu przygotowania dodatkowej kawy, wyjmij kolbę

z filtrem po co najmniej 10 sekundach od zakończenia parzenia. Zachowaj ostrożność podczas wyciągania kolby, ponieważ jej metalowe elementy będą gorące. Zawsze trzymaj kolbę za rączkę. Zachowaj ostrożność podczas przenoszenia ekspresu z wodą.

19. Przed użyciem podłącz wtyczkę do gniazdka elektrycznego. Wyłącz wszystkie przyciski przed wyjęciem wtyczki z gniazdka elektrycznego.

20. To urządzenie może być użytkowane przez dzieci w wieku od 8 lat, jeśli są nadzorowane lub zostały poinstruowane odnośnie obsługi urządzenia oraz rozumieją zagrożenia wynikające z jego użytkowania. Czyszczenie i konserwacja urządzenia nie powinny być wykonywane przez dzieci, chyba że ukończyły one 8 rok życia i są odpowiednio nadzorowane podczas wykonywania tych czynności. Trzymaj urządzenie oraz jego przewód poza zasięgiem dzieci poniżej 8 roku życia.

21. Urządzenie może być użytkowane przez osoby o ograniczonych zdolnościach fizycznych, sensorycznych lub umysłowych bądź nieposiadające odpowiedniego doświadczenia i wiedzy, jeśli są nadzorowane lub zostały poinstruowane odnośnie obsługi urządzenia oraz rozumieją zagrożenia wynikające z jego użytkowania.

22. Zwróć szczególną uwagę, aby dzieci nie bawiły się urządzeniem.

23. Nigdy nie korzystaj z urządzenia na wolnym powietrzu.

24. Urządzenie jest przeznaczone wyłącznie do użytku domowego.

Wszelkie inne użycie uważa się za niewłaściwe oraz niebezpieczne.

25. Producent nie ponosi odpowiedzialności za szkody wynikające z nieprzestrzegania niniejszej instrukcji obsługi.

POZNAJ SWÓJ EKSPRES CIŚNIENIOWY

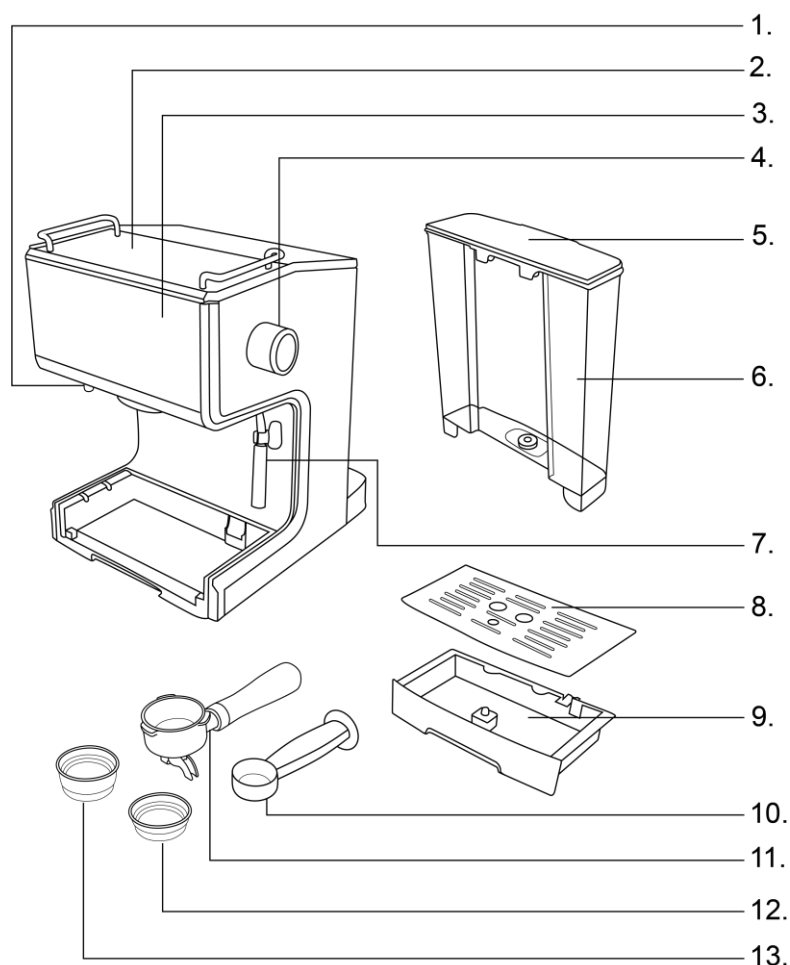

1. Dysza wylotu gorącej wody
2. Płyta podgrzewająca filiżanki
3. Panel sterowania z wyświetlaczem
4. Pokrętko emisji pary
5. Pokrywa zbiornika
6. Zbiornik na wodę
7. Spieniacz do mleka
8. Kratka ociekowa
9. Tacka ociekowa
10. Miarka z ubijakiem do kawy
11. Kolba
12. Filtr pojedynczy
13. Filtr podwójny

Akcesoria sprzedawane osobno – nie wchodzą w skład zestawu głównego

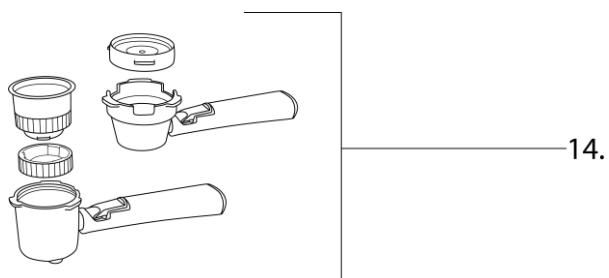

14. Zestaw kolb na kapsułki

PANEL STEROWANIA

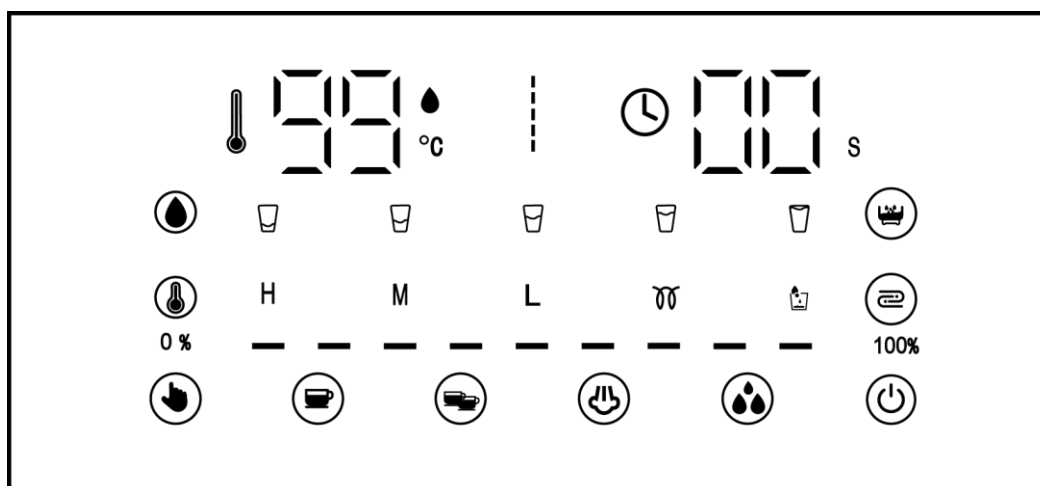

Symbol	Opis
	Włącznik/wyłącznik
	Funkcja gorącej wody
	Przycisk pary
	Podwójna kawa
	Pojedyncza kawa
	Tryb manualny
	Regulacja temperatury kawy (wysoka „H”, średnia „M” i niska „L”)
	Wskaźnik nagrzewania
	Wskaźnik pustego zbiornika na wodę
	Funkcja czyszczenia
	Regulacja ilości gorącej wody i kawy (100 ml , 200 ml , 300 ml , 400 ml , 500 ml)
	Funkcja wstępnego zaparzania kawy

ZAKŁADANIE FILTRA

1. Umieszczając w kolbie wybrany filtr do kawy, upewnij się że ustawiasz wypustkę w filtrze równo z wycięciem w kolbie.

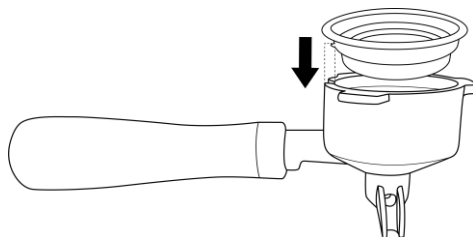

2. Obróć filtr w lewo lub w prawo, aby go zablokować. Pomoże to zabezpieczyć filtr w kolbie.

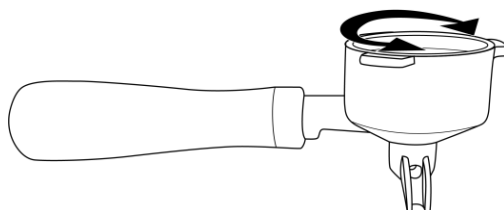

PRZED PIERWSZYM UŻYCIEM

Aby mieć pewność, że pierwsza filiżanka kawy będzie smakowała wyśmienicie, a urządzenie będzie działało prawidłowo, należy przepłukać ekspres do kawy ciepłą wodą w następujący sposób:

1. Wyciągnij zbiornik na wodę z ekspresu do kawy. Wlej do niego zimną, czystą wodę. Jej poziom nie powinien przekraczać znaku "MAX" na zbiorniku. Następnie umieść zbiornik z powrotem w ekspresie.
Uwaga: Urządzenie wyposażone jest w wyjmowany zbiornik na wodę w celu łatwego czyszczenia. Możesz napełnić najpierw zbiornik z wodą, a następnie umieścić go w urządzeniu.

2. Ustaw odpowiedni pojemnik pod spieniaczem.

Uwaga: Urządzenie nie jest wyposażone w kubek ani dzbanek do kawy, dlatego przygotuj swój pojemnik.

3. Upewnij się, że pokrętło emisji pary znajduje się w pozycji „O”.

4. Podłącz ekspres do źródła zasilania, następnie naciśnij , aby włączyć urządzenie.

5. Ekspres rozpocznie nagrzewanie. Poczekać, aż wskaźnik nagrzewania podświetli się na niebiesko. Oznacza to, że nagrzewanie się skończyło.

6. Włóż dyszę pary do kubka, a następnie powoli obróć pokrętło emisji pary w kierunku przeciwnym do ruchu wskazówek zegara do pozycji . Woda wydostanie się z dyszy. Następnie ustaw pokrętło emisji pary na pozycję „O”. Możesz wylać wodę z pojemnika, a następnie dokładnie go oczyścić.

Uwaga: Podczas pompowania wody po raz pierwszy może pojawić się głośny dźwięk, jest to normalne, ponieważ urządzenie uwalnia powietrze z wewnątrz. Po około 20 sekundach głośny dźwięk zniknie.

Uwaga: Nigdy nie dotykaj spieniacza podczas jego pracy. Zawsze uważaj, aby się nie poparzyć.

- Umieść filiżankę do kawy na kratce ociekowej. Upewnij się, że pokrętko emisji pary znajduje się w pozycji „O”.
Uwaga: Urządzenie nie jest wyposażone w filiżankę ani dzbanek do kawy, dlatego przygotuj swoją filiżankę.
- Włóż odpowiedni filtr do kolby (bez kawy), a następnie odpowiednio umieść kolbę w uchwycie (patrz rys. 1) i obróć ją w prawą stronę, aż zostanie mocno zamocowana (patrz rys. 2 i rys.3).

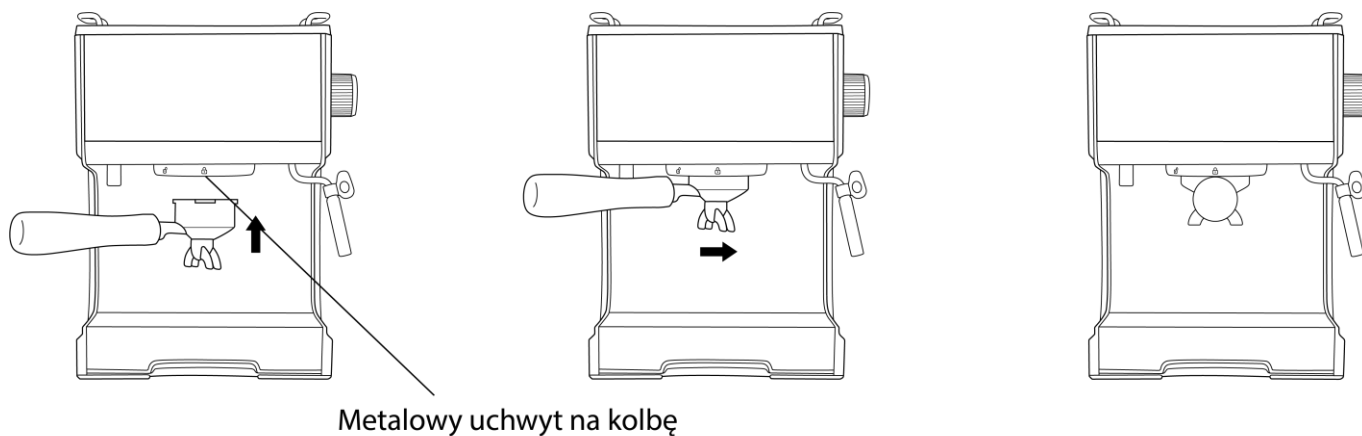

Rys. 1

Rys. 2

Rys. 3

- Ekspres rozpocznie ponownie nagrzewanie. Poczekać, aż wskaźnik nagrzewania podświetli się na niebiesko. Oznacza to, że nagrzewanie się skończyło. Upewnij się, że wskaźnik pojedynczej kawy przestał przygasać, a następnie naciśnij , a woda zacznie wypływać. Urządzenie automatycznie zakończy proces płukania. Możesz wówczas wylać wodę z filiżanki, a następnie dokładnie ją oczyścić. Urządzenie jest gotowe do pracy.



PODGRZEWANIE

Aby przygotować filiżankę dobrej, gorącej kawy Espresso, zaleca się podgrzanie urządzenia przed zrobieniem kawy, w tym kolby i filiżanki, aby smak kawy nie zmienił się pod wpływem zimnych części.

- Wyjmij zbiornik na wodę i napełnij go odpowiednią ilością wody, poziom wody powinien znajdować się pomiędzy znakiem "MAX" i znakiem "MIN" na zbiorniku. Następnie włóż prawidłowo zbiornik do urządzenia.
- Umieść filiżankę do espresso na tacce ociekowej. Upewnij się, że pokrętko emisji pary znajduje się na pozycji „O”.
Uwaga: Urządzenie nie jest wyposażone w filiżankę ani dzbanek do kawy, dlatego przygotuj swoją filiżankę.
- Włóż odpowiedni filtr do kolby (bez kawy), a następnie odpowiednio umieść kolbę w uchwycie (patrz rys. 1) i obróć ją w prawą stronę, aż zostanie mocno zamocowana (patrz rys. 2 i rys.3).
- Podłącz ekspres do źródła zasilania, następnie naciśnij , aby włączyć urządzenie.

5. Ekspres rozpocznie nagrzewanie. Poczekaj, aż wskaźnik nagrzewania podświetli się na niebiesko. Oznacza to, że nagrzewanie się skończyło. Upewnij się, że wskaźnik pojedynczej kawy przestał przygasać, a następnie naciśnij . Woda zacznie wypływać. Urządzenie automatycznie zakończy swoją pracę. Podgrzewanie jest skończone.

PRZYGOTOWYWANIE ESPRESSO

1. Wykonaj procedurę podgrzewania urządzenia opisaną w sekcji PODGRZEWANIE.
2. Wyjmij kolbę, przekręcając ją w lewą stronę.
3. Umieść odpowiedni filtr kolbie.
4. Za pomocą miarki dodaj do filtra zmieloną kawę. Następnie ubij kawę za pomocą ubijaka znajdującego się po drugiej stronie miarki.
5. Umieść kolbę w uchwycie i obróć ją w prawą stronę, aż zostanie mocno zamocowana.
6. Aby podgrzać filiżankę do espresso, wlej do niej gorącej wody, a następnie wylej. Umieść gorącą filiżankę na płycie podgrzewającej.
Uwaga: Urządzenie nie jest wyposażone w filiżankę ani dzbanek do kawy, dlatego przygotuj swoją filiżankę.
7. Umieść filiżankę na tacce ociekowej. Upewnij się, że pokrętło emisji pary znajduje się na pozycji „O”.
8. Poczekaj, aż wskaźnik nagrzewania podświetli się na niebiesko. Oznacza to, że nagrzewanie się skończyło.
9. Upewnij się, że wskaźniki pojedynczej i podwójnej kawy przestały przygasać, a następnie naciśnij  lub . Kawa zacznie wypływać. Poczekaj, aż kawa przestanie wypływać.
10. Naciśnij  by wyłączyć urządzenie. Twoja kawa jest już gotowa.

OSTRZEŻENIE: Nie pozostawiaj ekspresu do kawy bez nadzoru podczas jego pracy, ponieważ pewne czynności należy wykonać ręcznie.

Uwaga: Podczas parzenia kawy lub wytwarzania pary normalne jest, że wskaźnik gotowości zmienia swój kolor. Oznacza to, że bojler się nagrzewa, aby utrzymać temperaturę na odpowiednim poziomie.

11. Wyjmij kolbę obracając ją w lewą stronę, a następnie wyrzuć resztki dociśniętej kawy z filtra.



UWAGA: Aby oczyścić ekspres po zakończeniu przygotowywania kawy wykonaj następujące czynności: odłącz przewód od gniazdka elektrycznego. Niektóre metalowe części mogą być nadal gorące, nie dotykaj ich do momentu aż nie ostygną. Umyj kolbę i filtr używając ciepłej wody z płynem do mycia naczyń, opłucz dokładnie i osusz. Nie myj ich w zmywarce. Wytrzyj dolną część głowicy z pozostałości zmielonej kawy, możesz do tego użyć wilgotnej szmatki lub papierowego ręcznika. Umieść kolbę (bez filtra) w głowicy. Umieść kubek poniżej otworów wylotowych kolby. Uruchom urządzenie, a następnie poczekać, aż wskaźnik gotowości pracy podświetli się na niebiesko. Upewnij się, że wskaźnik pojedynczej kawy przestał przygasać, a następnie naciśnij , woda zacznie wypływać. Poczekać, aż z wylotów przestanie wypływać woda.

PRZYGOTOWYWANIE CAPPUCCINO

Filiżankę cappuccino otrzymasz, napełniając filiżankę espresso spienionym mlekiem.



Uwaga: Podczas wytwarzania pary kolba musi być zamontowana w ekspresie.

Sposób:



1. W pierwszej kolejności wykonaj kawę espresso, zgodnie z instrukcją wyżej. Użyj większego kubka, aby zostawić miejsce na spienione mleko.
2. Wciśnij  i poczekaj, aż wskaźnik pary przestanie migać.
3. Napełnij dzbanek/kubek około 100 ml mleka na każdą przygotowywaną kawę cappuccino. Mleko powinno być schłodzone, wyjęte z lodówki (nie gorące!).
4. Aby uzyskać lepszą jakość pianki mlecznej, uruchom spieniacz na 15 sekund i dopiero teraz rozpocznij spienianie mleka, gdyż na początku para zawiera zbyt dużo wody.
5. Włóż dyszę pary do mleka na głębokość około 2 centymetrów, a następnie powoli obróć pokrętło pary w kierunku przeciwnym do ruchu wskazówek zegara do pozycji / . Para wydostanie się z dyszy. Poruszaj kubkiem ruchem okrężnym z góry do dołu.

Uwaga: Nigdy nie dotykaj spieniacza podczas jego pracy. Zawsze uważaj, aby się nie poparzyć.

Uwaga: Nigdy nie odkręcaj gwałtownie pokrętła emisji pary, ponieważ para będzie się szybko gromadzić w krótkim czasie, co zwiększa ryzyko wybuchu.

6. Po zakończeniu spieniania, ustaw pokrętło emisji pary w pozycji „O”. Naciśnij ponownie .
7. Naciśnij , aby wyłączyć urządzenie.
8. Wlej spienione mleko do przygotowanej kawy espresso, teraz cappuccino jest gotowe. Jeżeli masz ochotę posłodź kawę lub posyp piankę odrobiną kakao w proszku.

UWAGA:





- Aby uniknąć zatkania wylotu pary po zakończeniu spieniania mleka za każdym razem wykonaj następujące czynności: połóż pusty dzbanek pod spieniaczem i poczekaj, aż wskaźnik nagrzewania podświetli się na niebiesko. Powoli obróć pokrętło emisji pary do pozycji / , ze spieniacza zacznie wydobywać się woda. Po około 30 sekundach ustaw pokrętło w pozycji „O”. Zdejmij plastikową osłonę dyszy spieniacza pociągając ją w dół. Przetrzyj spieniacz mokrą gąbką. Uważaj, aby się nie poparzyć.
- Aby oczyścić ekspres po zakończeniu przygotowywania kawy wykonaj następujące czynności: odłącz przewód od gniazdka elektrycznego. Niektóre metalowe części mogą być nadal gorące, nie dotykaj ich do momentu aż nie ostygną. Umyj kolbę i filtr używając ciepłej wody z płynem do mycia naczyń, opłucz dokładnie i osusz. Nie myj ich w zmywarce. Wytrzyj dolną część głowicy z pozostałości zmielonej kawy, możesz do tego użyć wilgotnej szmatki lub papierowego ręcznika. Umieść kolbę (bez filtra) w głowicy. Umieść kubek poniżej otworów wylotowych kolby. Uruchom urządzenie, a następnie poczekaj,

aż wskaźnik gotowości pracy podświetli się na niebiesko. Upewnij się, że wskaźnik pojedynczej kawy przestał przygasać, a następnie naciśnij , woda zacznie wypływać. Poczekaaj, aż z wylotów przestanie wypływać woda.

SPIENIANIE MLEKA/ PRZYGOTOWYWANIE CIEPŁYCH NAPOJÓW



Dysza pary może służyć do spieniania mleka i przygotowywania gorących napojów, takich jak czekolada do picia, woda lub herbata.

Sposób 1: Spienianie mleka

1. Wyjmij zbiornik na wodę i napełnij go odpowiednią ilością wodą, poziom wody nie może przekroczyć poziomu "MAX" wskazanego na zbiorniku. Następnie włóż prawidłowo zbiornik do urządzenia.
2. Podłącz urządzenie do źródła zasilania.
3. Naciśnij , aby włączyć urządzenie, a następnie poczekaaj, aż wskaźnik nagrzewania podświetli się na niebiesko.
4. Upewnij się, że pokrętko emisji pary znajduje się w pozycji „O”.
5. Naciśnij  i poczekaaj, aż wskaźnik pary przestanie migać.
6. Napełnij dzbanek/kubek około 100 ml mleka na każdą przygotowywaną kawę cappuccino. Mleko powinno być schłodzone, z lodówki (nie gorące!).
7. Aby uzyskać lepszą jakość pianki mlecznej, uruchom spieniacz na 15 sekund i dopiero teraz rozpocznij spienianie mleka, gdyż na początku para zawiera zbyt dużo wody.
8. Włóż dyszę pary do mleka na głębokość około 2 centymetrów, a następnie powoli obróć pokrętko emisji pary w kierunku przeciwnym do ruchu wskazówek zegara do pozycji / . Para wydostanie się z dyszy. Poruszaj kubkiem ruchem okrężnym z góry do dołu.



Uwaga: Nigdy nie dotykaj spieniacza podczas jego pracy. Zawsze uważaj, aby się nie poparzyć.



Uwaga: Nigdy nie odkręcaj gwałtownie pokrętkła pary, ponieważ para będzie się szybko gromadzić w krótkim czasie, co zwiększa ryzyko wybuchu.

9. Po zakończeniu spieniania, ustaw pokrętko emisji pary w pozycji „O”. Naciśnij ponownie .
10. Naciśnij , aby wyłączyć urządzenie.

UWAGA: Aby uniknąć zatkania wylotu pary po zakończeniu spieniania mleka za każdym razem wykonaj następujące czynności: połóż pusty dzbanek pod spieniaczem i poczekaj, aż wskaźnik nagrzewania podświetli się na niebiesko. Powoli obróć pokrętko emisji pary do pozycji , ze speniacza zacznie wydobywać się woda. Po około 30 sekundach ustaw pokrętko na pozycję „O”. Zdejmij plastikową osłonę dyszy speniacza pociągając ją w dół. Przetrzyj speniacz mokrą gąbką. Uważaj, aby się nie poparzyć.

Sposób 2: Przygotowywanie gorących napojów

1. Wyjmij zbiornik wody i napełnij go odpowiednią ilością wodą, poziom wody nie może przekroczyć poziomu "MAX" wskazanego na zbiorniku. Następnie włóż prawidłowo zbiornik do urządzenia.
2. Podłącz urządzenie do źródła zasilania.
3. Naciśnij , aby włączyć urządzenie, a następnie poczekaj, aż wskaźnik nagrzewania podświetli się na niebiesko.
4. Przygotuj pustą filiżankę lub z ulubioną torebką herbaty i ustaw ją pod dyszą wylotu gorącej wody, aby woda mogła do niej wlecieć.
5. Naciśnij , a z urządzenia wypłynie gorąca woda. Poczekaj, aż urządzenie automatycznie zakończy swoją pracę.

Ważne: Domyślna ilość wody wynosi 300 ml. By móc przygotować żądaną ilość wody naciśnij i przytrzymaj  przez około 3 sekundy, a następnie naciskaj  by wybrać żądaną ilość wody.

Wybierz pomiędzy: 100 ml  / 200 ml  / 300 ml  / 400 ml  / 500 ml .

Naciśnij  ponownie by ekspres przygotował żądaną ilość wody.

6. Naciśnij , aby wyłączyć urządzenie.

FUNKCJA WSTĘPNEGO ZAPARZANIA KAWY

Funkcja wstępnego zaparzania kawy gwarantuje równomierne zwilżenie kawy przed ostatecznym procesem parzenia, co pozwala uzyskać lepszy smak i aromat parzonej kawy.

Funkcja ta uruchamia się automatycznie po rozpoczęciu parzenia kawy.

Jeśli chcesz wyłączyć funkcję wstępnego zaparzania kawy naciśnij  przed wybraniem pojedynczej 

lub podwójnej kawy . Przygasający wskaźnik  oznacza, że funkcja ta została wyłączona.

REGULACJA TEMPERATURY KAWY

Istnieje możliwość dopasowania temperatury kawy. Naciśnij  by wybrać między: wysoką (H), średnią (M) i niską (L) temperaturą. Poczekać kilka sekund, aż wybrana temperatura zostanie zaakceptowana.

REGULACJA ILOŚCI KAWY



Proces parzenia kawy możesz przerwać przez ponowne naciśnięcie użytego przycisku.

- 1) **Kawa pojedyncza** – Naciśnij , a ikona pojedynczej kawy zacznie migać. Poczekać kilka sekund aż kawa zacznie wypływać. Proces parzenia kawy zakończy się automatycznie.

By dostosować żądany czas parzenia kawy naciśnij i przytrzymaj . Poczekać kilka sekund aż kawa zacznie wypływać. Na wyświetlaczu zacznie naliczać się czas parzenia kawy. W wybranym momencie oderwij palec od przycisku.

Urządzenie zapamiętuje ustawienia związane z regulacją ilości kawy.

Ważne: By móc zapamiętać ustawienia minimalny czas jaki musi zostać wybrany to 10 sekund.



By przywrócić ekspres do ustawień fabrycznych naciśnij i przytrzymaj jednocześnie  i  do momentu usłyszenia charakterystycznego sygnału dźwiękowego.

- 2) **Kawa podwójna** – Naciśnij , a ikona podwójnej kawy zacznie migać. Poczekać kilka sekund aż kawa zacznie wypływać. Proces parzenia kawy zakończy się automatycznie.

By dostosować żądany czas parzenia kawy naciśnij i przytrzymaj . Poczekać kilka sekund aż kawa zacznie wypływać. Na wyświetlaczu zacznie naliczać się czas parzenia kawy. W wybranym momencie oderwij palec od przycisku.

Urządzenie zapamiętuje ustawienia związane z regulacją ilości kawy.

Ważne: By móc zapamiętać ustawienia minimalny czas jaki musi zostać wybrany to 10 sekund.

By przywrócić ekspres do ustawień fabrycznych naciśnij i przytrzymaj jednocześnie  i  do momentu usłyszenia charakterystycznego sygnału dźwiękowego.

3) **Tryb manualny** – W trybie tym możesz wybrać dowolną ilość kawy. By to zrobić naciśnij i przytrzymaj

 przez około 3 sekundy, a następnie naciskaj  by wybrać żądaną ilość kawy. Wybierz

między: 100 ml  / 200 ml  / 300 ml  / 400 ml  / 500 ml .

Naciśnij  ponownie by ekspres przygotował żądaną ilość kawy.

Ważne: Urządzenie nie zapamiętuje ustawień związanych z trybem manualnym.

Dodatkowe informacje

Po około 5 minutach bezczynności urządzenie przejdzie automatycznie w stan czuwania.

CZYSZCZENIE I KONSERWACJA



1. Przed rozpoczęciem czyszczenia wyłącz urządzenie z zasilania i poczekaj, aż całkowicie ostygnie.
2. Obudowę ekspresu czyść regularnie wilgotną ściereczką. Zbiornik na wodę, wyjmowaną tackę oraz kratkę ociekową umyj i osusz.

Uwaga: Nie używaj ściernych środków czyszczących. Nigdy nie zanurzaj obudowy w wodzie.

3. Wyjmij kolbę, obracając ją w lewo, pozbadź się resztek kawy, a następnie umyj elementy płynem do mycia, wypłucz i osusz. Nie wolno myć elementów metalowych w zmywarce.
4. Wyczyść wszystkie akcesoria w wodzie i dokładnie wysusz.

Uwaga: Aby urządzenie działało prawidłowo, wyczyść je po każdym użyciu.

ODKAMIENIANIE

1. Aby mieć pewność, że ekspres do kawy działa sprawnie, jego wewnętrzne wężyki są czyste i przygotowuje najwyższej jakości kawę należy odkamieniać ekspres regularnie co 1-2 miesiące oraz wtedy, gdy zauważysz osadzanie się kamienia - nawet jeśli używasz wody filtrowanej lub korzystasz ze stacji uzdatniania wody.
2. Napełnij zbiornik wodą i odkamieniaczem do poziomu MAX (proporcja wody i odkamieniacza wynosi 4:1, szczegóły dotyczące przygotowania roztworu umieszczone są na odkamieniaczu). Jako zamiennik tradycyjnego odkamieniacza możesz użyć także kwasu cytrynowego (roztwór wody oraz kwasu cytrynowego w skali 100:3).
3. Pod dyszą wylotu gorącej wody, kolbą oraz spieniaczem umieść odpowiednie pojemniki na płyn.
4. Uruchom ekspres, upewnij się, że pokrętko emisji pary znajduje się w pozycji „O” i poczekaj aż wskaźnik nagrzewania podświetli się na niebiesko.
5. Naciśnij , a z gniazda kolby zacznie wypływać woda przez 60 sekund, następnie przez kolejne 60 sekund woda zacznie wypływać z dyszy wylotu gorącej wody.
6. Naciśnij , a następnie poczekaj, aż wskaźnik pary przestanie migać.
7. Odkręć pokrętko emisji pary i uwalniaj parę przez dyszę do momentu całkowitego opróżnienia zbiornika na wodę z odkamieniaczem. Następnie ustaw pokrętko w pozycji „O” i naciśnij ponownie .
8. Opróżnij zbiornik na wodę i wlej do niego zimną, czystą wodę do poziomu MAX. Następnie umieść zbiornik z powrotem w ekspresie.
9. Gdy wskaźnik nagrzewania podświetli się na niebiesko powtórz dwukrotnie kroki od 5 do 7, by pozbyć się z ekspresu pozostałości po odkamieniaczu.

DANE TECHNICZNE

Moc	1350W
Napięcie / Częstotliwość	220-240V - 50/60 Hz

ROZWIĄZYWANIE PROBLEMÓW

Problem	Przyczyna	Rozwiązanie
Woda wycieka z dołu ekspresu do kawy.	W tacce ociekowej znajduje się za dużo wody.	Opróżnij tackę ociekową.
	Ekspres do kawy jest uszkodzony.	Skontaktuj się z serwisem YOER.
Woda wycieka z zewnętrznej strony kolby.	Na krawędzi kolby jest kawa.	Usuń nadmiar kawy.
W smaku kawy wyczuwalny jest kwas i ocet.	Ekspres nie został odpowiednio przepłukany po procesie odkamieniania.	Przeplucz ekspres kilka razy zgodnie z instrukcją „Przed pierwszym użyciem”.
	Kawa przechowywana jest w gorącym, wilgotnym miejscu przez długi czas. Jakość kawy uległa pogorszeniu.	Użyj świeżej kawy i przechowuj nieużywaną kawę w chłodnym, suchym miejscu. Po otwarciu opakowania z kawą ponownie szczelnie ją zamknij i przechowuj w chłodnym miejscu, aby zachować jej świeżość.
Ekspres do kawy nie włącza się.	Ekspres nie jest prawidłowo podłączony do zasilania.	Upewnij się, że przewód zasilający jest prawidłowo podłączony, jeśli urządzenie nadal nie działa skontaktuj się z serwisem YOER.
Ekspres nie parzy kawy.	Ekspres nie nagrzał się do odpowiedniej temperatury. Wskaźnik nagrzewania świeci się na czerwono, a wskaźniki pojedynczej i podwójnej kawy przygasają.	Poczekaj, aż wskaźnik nagrzewania podświetli się na niebiesko, a wskaźniki pojedynczej i podwójnej kawy przestaną przygasać.
	Po skończeniu spieniania mleka nie naciśnięto przycisku pary.	Naciśnij przycisk pary po skończeniu procesu spieniania mleka.
	Po użyciu funkcji spieniacza ekspres nagrzał się do zbyt wysokiej temperatury. Wskaźnik nagrzewania świeci się na niebiesko, a wskaźniki pojedynczej i podwójnej kawy migają.	Poczekaj, aż wskaźniki pojedynczej i podwójnej kawy przestaną migać. By szybciej obniżyć temperaturę ekspresu odkręć na pokrętko emisji pary i przepuszczaj przez speniacz wodę do momentu, aż wskaźnik nagrzewania podświetli się na czerwono.
Speniacz nie działa.	Wskaźnik nagrzewania świeci się na czerwono, a wskaźnik pary nie przestał migać.	Speniacz będzie działał, dopiero po nagraniu ekspresu, kiedy zapali się niebieski wskaźnik nagrzewania, a wskaźnik pary przestanie migać.

Spieniacz nie działa.	Pojemnik z mlekiem jest za duży lub ma nieodpowiedni kształt.	Użyj wysokiego i wąskiego kubka.
	Użyto odtłuszczonego mleka.	Użyj pełnotłustego lub półtłustego mleka.
	Wylot pary jest zablokowany.	Wyłącz ekspres, poczekaj aż ostygnie, a następnie kilkakrotnie wsuń do wylotu pary spieniacza igłę o średnicy około 1 mm. Czyść spieniacz po każdym użyciu.
Woda nie wypływa ze spieniacza.	Zbiornik na wodę został nieprawidłowo zamontowany.	Zamontuj prawidłowo zbiornik na wodę.
	W zbiorniku na wodę znajduje się nieodpowiednia ilość wody.	Upewnij się, że poziom wody znajduje się pomiędzy znakiem "MAX" i znakiem "MIN" na zbiorniku.
	Wskaźnik nagrzewania nie podświetlił się na niebiesko.	Poczekaj, aż ekspres skończy nagrzewanie.

Nie naprawiaj urządzenia samodzielnie, jeśli nie znalazłeś przyczyny awarii, skontaktuj się z autoryzowanym serwisem YOER.

ŚRODOWISKO



Produkt zawiera materiały nadające się do recyklingu. Nie wyrzucaj produktu razem z odpadami komunalnymi. Proszę skontaktować się z najbliższym punktem zbiórki odpadów.

WARUNKI GWARANCJI I NAPRAWY

Gwarancja na produkt obejmuje usterki powstałe w wyniku błędów materiałowych lub produkcyjnych. W ramach gwarancji producent zobowiązuje się do naprawy lub wymiany wszelkich wadliwych elementów, pod warunkiem, że urządzenie było używane zgodnie z instrukcją i nie było modyfikowane, naprawiane lub w jakikolwiek sposób naruszane przez nieupoważnioną do tego osobę, ani też uszkodzone w wyniku nieprawidłowego użycia lub transportu. Gwarancja nie obejmuje naturalnego zużycia się elementów, ani elementów łatwo tłukących się, jak szkło, czy ceramika.

Niniejsza gwarancja nie ogranicza ustawowych praw konsumenta ani innych praw, jakie konsument posiada zgodnie z obowiązującymi przepisami, które dotyczą zakupu przedmiotów użytkowych.

W przypadku roszczenia gwarancyjnego należy zwrócić się do specjalistycznego punktu sprzedaży lub bezpośrednio do autoryzowanego serwisu YOER. W momencie składania reklamacji należy podać rodzaj usterki oraz dołączyć kopię dowodu zakupu.

IMPORTANT SAFEGUARDS

When using electrical appliances, basic safety precautions should always be followed including the following:

1. Read all instructions before using and keep for future reference.
2. Before using check that the voltage of wall outlet corresponds to rated voltage marked on the rating plate. If it does not, contact your dealer and do not use the appliance.
3. This appliance has been incorporated with a grounded plug. Please ensure the wall outlet in your house is well earthed.
4. To protect against fire, electric shock and injury to persons do not immerse main parts of the product, cord, plug, in water or other liquid.
5. The appliance must not be immersed.
6. Remove plug from wall outlet before cleaning and when not in use. Allow appliance cool down completely before taking off, attaching components or before cleaning.
7. Do not operate any appliance with a damaged cord or plug or after the appliance malfunctions, or is dropped or damaged in any manner. Return appliance to the nearest authorized service facility for examination, repair or electrical or mechanical adjustment.
8. The use of accessory attachments not recommended by the appliance manufacturer may result in fire, electric shock or injury to persons.

9. Place appliance on flat surface or table, do not hang power cord over the edge of table or counter.
10. Ensure the power cord do not touch hot surface of appliance.
11. To avoid damaging the device, do not place the coffee maker on a hot surface, close to fire, electronic or electrical devices, or near strong magnetic fields.
12. Keep the device away from sources of moisture, gasoline, flammable gases, stoves, and other sources of heat.
13. To disconnect, remove plug from wall outlet. Always hold the plug. But never pull the cord.
14. Do not use appliance for other than intended use and place it in a dry environment.
15. Be careful not to get burned by the steam.
16. Do not touch the hot surface of appliance (such as steam wand, and the steel mesh just boiling). Use handle or knobs.
17. Do not let the coffee maker operate without water.
18. DO NOT remove the metal funnel while brewing coffee. Please remove the metal funnel to make additional coffee after finish brewing for more than 10 seconds. Caution should also be taken while removing the metal funnel since the metal parts will be hot. Please make sure to hold it by the handle and to use the filter retention clip to dispose the grounds. Caution should be taken when moving unit with liquids.

19. Connect plug to wall outlet before using and turn any switch off before plug is removed from wall outlet.
20. This appliance can be used by children aged from 8 years and above if they have been given supervision or instruction concerning use of the appliance in a safe way and if they understand the hazards involved. Cleaning and user maintenance shall not be made by children unless they are older than 8 and supervised. Keep the appliance and its cord out of reach of children aged less than 8 years.
21. Appliances can be used by persons with reduced physical, sensory or mental capabilities or lack of experience and knowledge if they have been given supervision or instruction concerning use of the appliance in a safe way and understand the hazards involved.
22. Children shall not play with the appliance.
23. Do not use outdoors.
24. This appliance is intended to be used for household use only. Any other use is considered inappropriate and dangerous.
25. The manufacturer does not accept liability for damage resulting from failure to follow the instruction.

KNOW YOUR COFFEE MAKER

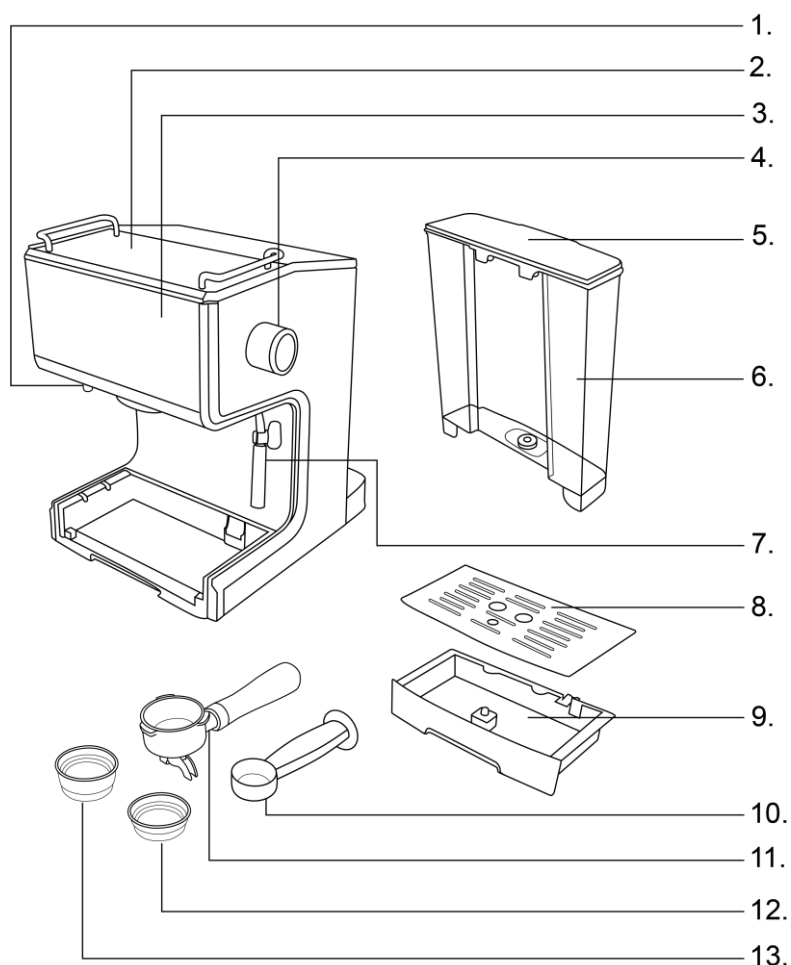

- 1. Hot water outlet nozzle
- 2. Cup heating plate
- 3. Control panel with display
- 4. Steam knob
- 5. Water tank lid
- 6. Water tank
- 7. Steam wand
- 8. Drip plate
- 9. Drip tray
- 10. Measuring spoon
- 11. Porta-filter
- 12. Single filter
- 13. Double filter



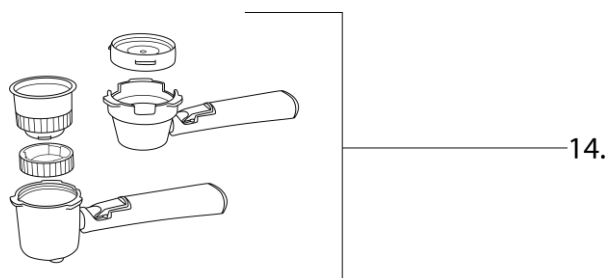





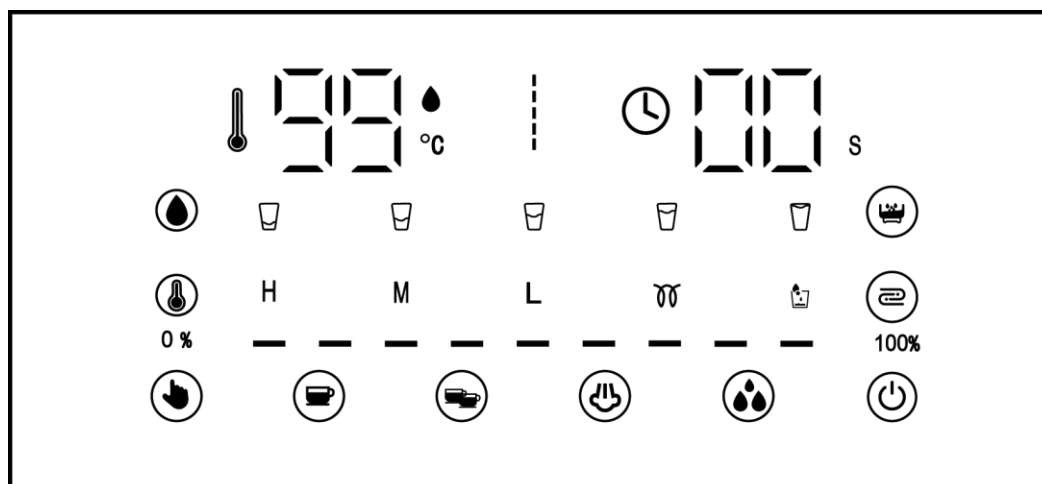







Accessories sold separately – not included in the main set



- 14. Capsule porta-filters set

CONTROL PANEL



Symbol	Opis
	ON/OFF button
	Hot water function
	Steam button
	Double coffee
	Single coffee
	Manual mode
	Temperature adjustment (high „H”, medium ‘M” and low “L”)
	Heating indicator
	Empty tank indicator
	Cleaning function
	Regulation of hot water and coffee quantity (100 ml  , 200 ml  , 300 ml  , 400 ml  , 500 ml )
	Pre-infusion function

INSERTING THE FILTER

1. To insert the selected filter in the porta-filter, make sure to align the notch on the filter with the groove inside the porta-filter.

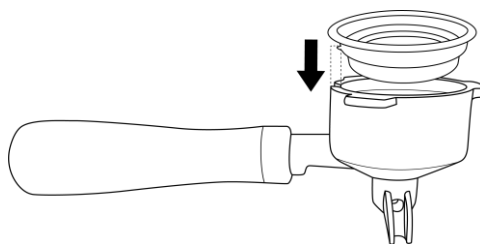

2. Turn the filter to the left or right to lock in place. This will help secure the filter in the porta-filter.

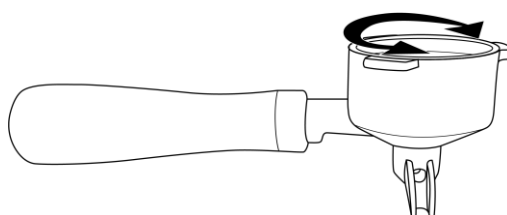

BEFORE THE FIRST USE

To ensure the first cup of coffee tastes excellent, you should rinse the coffee maker with warm water as following:

1. Pull out the water tank of the coffee maker. Pour cold, clean water into water tank, the water level should not exceed the "MAX" mark in the tank, then insert it into the coffee maker.

Note: The appliance is supplied with a removable tank for easy cleaning, you can fill the tank with water firstly, and then insert the tank into the appliance.

2. Set the proper container under the steam wand.

Note: As the appliance is not equipped with any cup or jug, prepare your own cup.

3. Make sure that the steam knob is in "O" position.

4. Plug in the device, and then press  to turn it on.

5. The device will start preheating. Wait until the heating indicator turns blue. The preheating is finished then.

6. Insert the steam wand into the jug with about 100 milliliters of water about two centimeters, then turn

the steam knob slowly in anticlockwise to  position, water will come out from the steam wand.

Then keep the knob at "O" position. You can empty the container.

Note: There may be noise when pumping the water for the first time, it is normal, as the appliance is releasing the air in the appliance. After about 20s, the noise will disappear.

Note: Never touch steam outlet during steam jetting and be careful not to burnt.

- Place an espresso cup you have prepared on the drip plate. Make sure that the steam knob is at “O” position.

Note: As the appliance is not equipped with any cup or jug, prepare your own cup.

- Set steel mesh into metal funnel (no coffee in steel mesh), then put the metal funnel under the metal funnel holder (see Fig.1), and turn it to the right until it is fixed tightly (see Fig.2 and Fig.3).

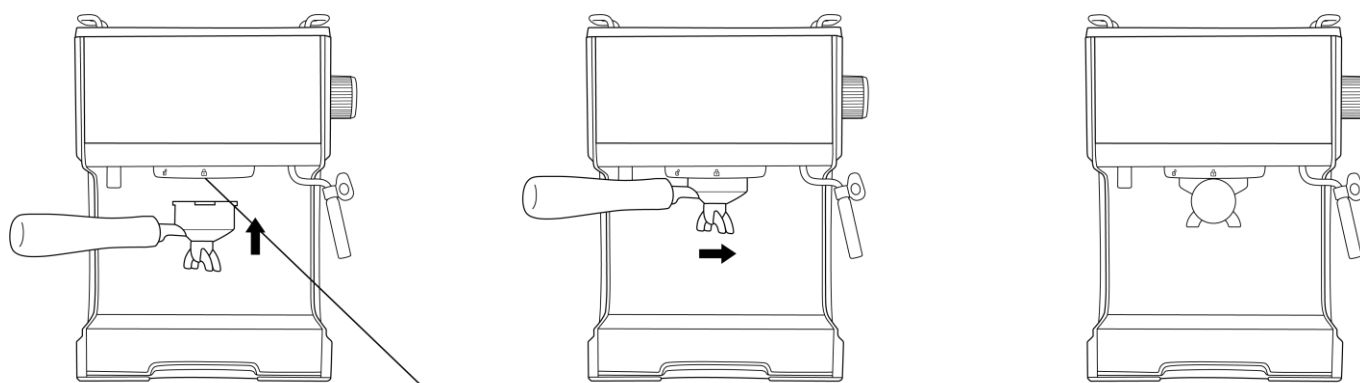

Metal funnel holder

Fig. 1

Fig. 2

Fig. 3

- The appliance begins preheating again. Wait until the heating indicator turns blue, it means that the preheating is finished. Make sure that the one cup indicator is no longer dimming, and then press . Water will flow out. The device will finish cleaning process automatically. You can empty the cup, and then clean it properly. The device is ready to work.

PREHEATING

To make a cup of good hot Espresso coffee, it is recommended to preheat the appliance before making coffee, including the funnel and cup, so that the coffee flavour will not be influenced by the cold parts.

- Remove the removable water tank and fill it with desired water, the water level should be between the “MAX” mark and the “MIN” mark in the tank. Then insert the tank into the appliance properly.
- Set steel mesh into metal funnel (no coffee in steel mesh), then put the metal funnel under the metal funnel holder (see Fig.1), and turn it to the right until it is fixed tightly (see Fig.2 and Fig.3).
- Place an espresso cup you have prepared on the drip tray. Make sure the steam knob is at the “O” position.

Note: As the appliance is not equipped with any cup or jug, prepare your own cup.



- Set steel mesh into metal funnel (no coffee in steel mesh), then put the metal funnel under the metal funnel holder (see Fig.1), and turn it to the right until it is fixed tightly (see Fig.2 and Fig.3).
- Plug in the device, and then press  to turn it on.

6. The device begins preheating. Wait until the heating indicator turns blue. It means that the preheating is finished. Make sure that the one cup indicator is no longer dimming, and then press . Water will flow out. The device will stop its operation automatically.

MAKE ESPRESSO

1. Perform the device preheating procedure described in the PREHEATING section.
2. Remove the funnel by turning it to the left.
3. Set correct steel mesh into metal funnel.
4. Add ground coffee to steel mesh with measuring spoon, then press the ground coffee powder tightly with the tamper.
5. Set metal funnel under the metal funnel holder and turn it to the right until it is fixed tightly.
6. Pour out the hot water in the espresso cup. Then place the hot cup on the cup heating plate.

Note: As the appliance is not equipped with any cup or jug, prepare your own cup.

7. Place the cup on the drip tray. Make sure that the steam knob is at the “O” position.
8. Wait until the heating indicator turns blue. It means that the preheating is finished.
9. Make sure that the one cup and two cup indicator are no longer dimming, and then press  or . Coffee will come out. Wait until coffee stops flowing out.
10. Press  to turn off the device. Your coffee is ready.

WARNING: do not leave the coffee maker unattended during making coffee, as you need operate manually sometimes!

Note: During brewing coffee or making steam, it is normal that the ready indicator is likely to extinguish, it only means that the heater is heating up to keep the temperature at the standard range.

11. You can take the metal funnel out by turning to the left, then pour the coffee residue out with the steel mesh pressed by press bar.



WARNING: To clean the unit after preparing coffee follow these instructions: Unplug the device. Some metal parts may still be hot, do not touch them until they have cooled down. Wash the porta-filter and filter using warm water with dish soap, rinse it carefully and dry off. Do not wash in a dishwasher. Wipe coffee remains off the upper part of the head. You may use a damp cloth or a paper towel. Place portafilter (without a filter installed) in the head. Place a cup under porta-filter nozzles. Turn on the device, and then wait until the heating indicator turns blue. Make sure that the one cup indicator is no longer dimming, and then press . Water will flow out. Wait until water stops flowing out.

MAKE CAPPUCCINO

You can get a cup of cappuccino by topping a cup of espresso with frothing milk.



Note: during making steam, the metal funnel must be assembled in position.

Method:

1. Prepare espresso first with container big enough according to the part "MAKE ESPRESSO", and make sure that the steam knob is at the "O" position.
2. Press  and wait until the steam indicator stops blinking.
3. Fill a jug with about 100 milliliters of milk for each cappuccino to be prepared, you are recommended to use whole milk at refrigerator temperature (not hot!).
4. In order to get better milk foam performance, you are recommended to keep steam knob at open position for approx 15s , since the early steam contains too much water.
5. Insert the steam wand into the milk about two centimeters, then turn the steam knob slowly in anticlockwise to  position, steam will come out from the steam wand. Frothed milk is produced by moving vessel round from up to down.

Note: Never touch steam outlet during steam jetting and be careful not to burnt.

Note: Never turn the steam knob rapidly, as the steam will accumulate rapidly in short time which may increase the potential of the risk of explosion.

6. When the required purpose is reached, set the steam knob at "O" position. Press  again.
7. Press  to turn the device off.
8. Pour the frothed milk into the espresso prepared, now the cappuccino is ready. Sweeten if desired, sprinkle the froth with a little cocoa powder.

WARNING:



- To avoid clogging of the steam nozzle after frothing follow these instructions: place an empty cup under the frother and wait until the heating indicator turns blue. Twist slowly the steam knob to  position and water will start coming out of the frother nozzle. After about 30 seconds, set the knob at the "O" position. Take off the plastic cover by pulling it downwards. Wipe the frother with a damp sponge. Be careful not to burn yourself.
- To clean the unit after preparing coffee follow these instructions: Unplug the device. Some metal parts may still be hot, do not touch them until they have cooled down. Wash the porta-filter and filter using warm water with dish soap, rinse it carefully and dry off. Do not wash in a dishwasher. Wipe coffee remains off the upper part of the head. You may use a damp cloth or a paper towel. Place portafilter (without a filter installed) in the head. Place a cup under porta-filter nozzles. Turn on the device, and then wait until the heating indicator turns blue. Make sure that the one cup indicator is no longer

dimming, and then press . Water will flow out. Wait until water stops flowing out.

FROTHING MILK/PRODUCING STEAM TO HOT LIQUIDS



The steam wand can be used to froth milk and make hot beverages like drinking chocolate, water or tea.

Method 1: Frothing milk

1. Remove the removable tank and fill it with desired water, the water level should not exceed the "MAX" mark in the tank. Then insert the tank into the appliance properly.
2. Then connect the appliance to power supply.
3. Press  to turn on the unit, and wait until the heating indicator turns blue.
4. Make sure that the steam knob is at the "O" position.
5. Press  and wait until the steam indicator stops blinking.
6. Fill a jug with about 100 milliliters of milk for each cappuccino to be prepared, you are recommended to use whole milk at refrigerator temperature (not hot!).
7. In order to get better milk foam performance, you are recommended to keep steam knob at open position for approx 15s , since the early steam contains too much water.
8. Insert the steam wand into the milk about two centimeters, then turn the steam knob slowly in anticlockwise to  position, steam will come out from the steam wand. Frothed milk is produced by moving vessel round from up to down.



Note: Never touch steam outlet during steam jetting and be careful not to burnt.

Note: Never turn the steam knob rapidly, as the steam will accumulate rapidly in short time which may increase the potential of the risk of explosion.







9. After frothing milk turn the steam knob to the "O" position. Press  again.
10. Press  to turn off the device.



WARNING: To avoid clogging of the steam nozzle after frothing follow these instructions: place an empty cup under the frother and wait until the heating indicator turns blue. Twist slowly the steam knob to  position and water will start coming out of the frother nozzle. After about 30 seconds, set the knob at the "O" position. Take off the plastic cover by pulling it downwards. Wipe the frother with a damp sponge. Be careful not to burn yourself.

Method 2: Producing steam to hot liquids

1. Remove the removable tank and fill it with desired water, the water level should not exceed the "MAX" mark in the tank. Then insert the tank into the appliance properly.
2. Then connect the appliance to power supply.
3. Press  to turn on the unit, and wait until the heating indicator turns blue.
4. Prepare an empty cup or with your favorite tea bag and put it under the hot water outlet nozzle.
5. Press  and water will flow out. Wait until the device stops its operation.



Note: The default hot water quantity is 300 ml. To be able to choose the desired amount, press and

hold  for about 3 seconds, and then use  to choose the preferable amount of water. Choose between 100 ml  / 200 ml  / 300 ml  / 400 ml  / 500 ml .

6. Press  again to make the device prepare water.
7. Press  to turn off the device.

PRE-INFUSION FUNCTION

The function of pre-infusion ensures even wetting of the coffee before the final brewing process, which allows for a better taste and aroma of the brewed coffee. This function is activated automatically upon starting the coffee brewing process

If you want to turn the function off press  before selecting single coffee  or double coffee .

The dimming  indicator indicates that this function is turned off.

COFFEE TEMPERATURE ADJUSTMENT

There is a possibility to adjust the temperature of coffee. Press  to choose between: high "H", medium "M" and low "L" temperature. Wait for a few seconds and then the temperature will be accepted.

COFFEE AMOUNT ADJUSTMENT



You can interrupt the coffee brewing process by pressing the used button again.

- 1) Single coffee** – Press , and the single coffee indicator will start blinking. Wait for a few seconds and coffee will flow out. The device will stop its operation automatically.

To adjust the amount of coffee press and hold . Wait for a few seconds and coffee will flow out. The brewing time of coffee will start counting on the display. At the chosen moment, release your finger from the button.

The device remembers setting related to the coffee amount adjustment.

Note: The device will remember the setting only if the selected time is minimum 10 seconds.



To restore the device to factory settings, press and hold  and  until you hear a characteristic sound signal.



- 2) Double coffee** – Press , and the double coffee indicator will start blinking. Wait for a few seconds and coffee will flow out. The device will stop its operation automatically.

To adjust the amount of coffee press and hold . Wait for a few seconds and coffee will flow out. The brewing time of coffee will start counting on the display. At the chosen moment, release your finger from the button.

The device remembers setting related to the coffee amount adjustment.

Note: The device will remember the setting only if the selected time is minimum 10 seconds.

To restore the device to factory settings, press and hold  and  until you hear a characteristic sound signal.

- 3) Manual mode** – This mode enables you to choose the desired amount of coffee. To be able to do it, press and hold  for about 3 seconds, and then use  to set preferable amount of coffee. Wait for a few seconds and coffee will flow out.

Choose between: 100 ml  / 200 ml  / 300 ml  / 400 ml  / 500 ml .

Press  again to prepare the desired amount of coffee.

Note: The device does not remember setting related to the manual mode.

Additional information

After about 5 minutes of inactivity, the device will turn into standby mode automatically.

CLEANING AND MAINTENANCE:



1. Cut off power source and let the coffee maker cool down completely before cleaning.
2. Clean housing of coffee maker with moisture-proof sponge often and clean water tank, drip tray and removable shelf regularly then dry them.

Note: Do not clean with alcohol or solvent cleanser. Never immerse the housing in water for cleaning.

3. Detach the metal funnel by turning it to the left, get rid of coffee residue inside, then you can clean it with cleanser, but at last you must rinse with clear water. Do not wash the metal funnel in a dishwasher.
4. Clean all the attachments in the water and dry thoroughly.

Note: Clean the appliance after every use in order to make it work properly.

CLEANING MINERAL DEPOSITS

1. To ensure your coffee maker can operate efficiently, internal piping is clean and the peak flavor of coffee, you should clean away the mineral deposits left regularly every 1-2 months and whenever you notice the build-up of scale, even if you use filtered water or a water conditioning station.
2. Fill the tank with water and descaler to the MAX level (the proportion of water and descaler is 4:1, details refers to the instruction of descaler). Please use "household descaler", you can use the citric acid instead of the descaler (one hundred parts of water and three parts of citric acid).
3. Set the appropriate container under the porta-filter, the hot water outlet nozzle and the steam wand.
4. Turn on the device, make sure that the steam knob is at "O" position and wait until the heating indicator turns blue.
5. Press , water will flow out of the porta-filter for 60 seconds, and then water will flow out from the hot water outlet nozzle for 60 seconds.
6. Press  and wait until the steam indicator stops blinking.
7. turn the steam knob slowly in anticlockwise and release steam until there is no water with descaler in the water tank. Set the steam knob at "O" position and press  again.
8. Empty the water tank and fill it with cold, clear water to the MAX. Then insert it into the coffee maker.
9. When the heating indicator turns blue, repeat steps 5 to 7 twice to flush out any remaining residues from the descaling process.

TECHNICAL SPECIFICATION

Power	1350W
Voltage / Frequency	220-240V - 50/60 Hz

TROUBLESHOOTING

Symptom	Cause	Solution
Water leaks from the bottom of coffee maker.	There is much water in the drip tray.	Please clean the drip tray.
	The coffee maker is malfunction.	Please contact YOER service.
Water leaks out of outer side of filter.	There is some coffee powder on filter edge.	Get rid of them.
Acid (vinegar) taste exists in Espresso coffee.	No clean correctly after cleaning mineral deposits.	Clean coffee maker per the content in "BEFORE FIRST USE for several times.
	The coffee powder is stored in a hot, wet place for a long time. The coffee powder turns bad.	Please use fresh coffee powder, and store unused coffee powder in a cool, dry place. After opening a package of coffee powder, reseal it tightly and store it in a refrigerator to maintain its freshness.
The coffee maker cannot work any more.	The power outlet is not plugged well.	Plug the power cord into a wall outlet correctly, if the appliance still does not work, please contact YOER service.
The device does not brew coffee.	The device is not preheated to the appropriate temperature. The heating indicator is red, and the single and double coffee indicators are dimming.	Wait until the heating indicator turns blue, and the single and double coffee indicators stop dimming.
	After frothing milk, the steam button has not been pressed.	Press the steam button after finishing frothing milk.
	After frothing milk, the device heated up to too high temperature. The heating indicator is red, and the single and double coffee indicators are blinking.	Wait until the single and double coffee indicators stop blinking. To decrease the device temperature, turn the steam knob in anticlockwise and let the water flow out until the heating indicator turns red.
The steam cannot froth.	The heating indicator is red, and the steam indicator does not stop blinking.	Only after the heating indicator is blue, and the steam indicator stops blinking, the device starts its operation.

ENGLISH

The steam cannot froth.	The container is too big or the shape is not fit.	Use high and narrow cup.
	You have used skimmed milk.	Use whole milk or half-skimmed milk.
	Steam nozzle is blocked.	Turn the unit off, wait for it to cool down and slide a needle 1 mm in diameter into the steam nozzle several times.
Water does not flow out the steam wand.	The water tank is not mounted properly.	Place the water tank properly.
	The water tank contains an incorrect amount of water.	Make sure that the water level is between "MAX" and "MIN" marks on the tank.
	The heating indicator is red.	Wait until the device finishes preheating.

Do not take apart the appliance by yourself if the cause of failure is not found, you had better contact certified serving center YOER.

ENVIRONMENT



■ This product contains recyclable materials. Do not dispose this product as unsorted municipal waste. Please contact your local municipality for the nearest collection point.

WARRANTY AND REPAIR

The product warranty includes defects resulting from material or manufacturing defects. This warranty is only valid if the appliance has been used in accordance with the instructions, and provided that it has not been modified, repaired or interfered with by any unauthorised person or damaged by misuse or transportation. The warranty does not apply to defects resulting from natural wear of components or nor breakables such as glass and ceramic items. If you need a help, please contact seller or directly YOER service.



YOER sp. z o.o.
Bernardyńska 2
64-000 Kościan
Poland
www.yoer.pl

