

# yoer

## Ekspres ciśnieniowy Espresso machine



**EMF02BK MOUSSO**

**PL • EN**

# WARUNKI BEZPIECZEŃSTWA

**Podczas korzystania z urządzeń elektrycznych należy przestrzegać podstawowych zasad bezpieczeństwa w tym następujących:**

1. Przed przystąpieniem do użytkowania dokładnie zapoznaj się z niniejszą instrukcją i zachowaj ją na przyszłość.
2. Używaj urządzenia tylko na twardej i równej powierzchni odpornej na ciepło i zamoczenia. Upewnij się, że ekspres ma przynajmniej 20 cm wolnego miejsca po bokach oraz przynajmniej 30 cm od góry.
3. Upewnij się, że napięcie w gniazdku elektrycznym odpowiada napięciu podanemu na tabliczce znamionowej.
4. Gdy używasz przedłużacza upewnij się, że nie przekraczasz znamionowej mocy / obciążenia przedłużacza.
5. By zapobiec pożarowi, porażeniu prądem elektrycznym, bądź zranieniu nie zanurzaj przewodu, wtyczki lub urządzenia w wodzie lub innych cieczach.
6. To urządzenie może być użytkowane przez dzieci od 8 lat oraz osoby o ograniczonych zdolnościach fizycznych, sensorycznych lub umysłowych bądź nieposiadające odpowiedniego doświadczenia i wiedzy, jeśli są nadzorowane lub zostały poinstruowane odnośnie obsługi urządzenia oraz rozumieją zagrożenia wynikające z jego użytkowania. Należy zwrócić szczególną uwagę, aby dzieci nie bawiły się urządzeniem. Czyszczenie i konserwacja urządzenia nie powinny być wykonywane przez dzieci bez odpowiedniego nadzoru.
7. Nie używaj ekspresu z pustym zbiornikiem na wodę, ani funkcji spieniania z pustym zbiornikiem na mleko, gdyż może to spowodować uszkodzenie urządzenia.
8. Podczas pracy ekspresu nie wkładaj rąk, innych części ciała, ani żadnych przedmiotów do zbiornika na wodę i zbiornika na mleko.
9. Zachowaj szczególną ostrożność, gdy urządzenie używane jest przez dzieci lub w ich pobliżu.
10. Trzymaj urządzenie oraz jego przewód z dala od dzieci młodszych niż 8 lat.

11. Przechowuj urządzenie z dala od źródeł wilgoci, ciepła oraz bezpośredniego światła słonecznego.
12. Nie pozwól, aby przewód zasilający zwisał z krawędzi stołu i/lub dotykał gorących powierzchni.
13. Zawsze pamiętaj, by zbiornik na wodę był dokładnie zamocowany w ekspresie, z zamkniętą pokrywą i napełniony wodą przynajmniej do poziomu minimalnego oznaczonego na zbiorniku przed uruchomieniem urządzenia.
14. Gdy urządzenie jest włączone, nie dotykaj żadnych jego części poza uchwytem kolby oraz guzików, gdyż może to spowodować oparzenia.
15. Zachowaj ostrożność podczas wyjmowania kolby z ekspresu ponieważ metalowe elementy będą gorące. Upewnij się, że trzymasz kolbę za uchwyt podczas wyrzucania zużytej kawy.
16. Nigdy nie usuwaj zbiornika na wodę, mleko oraz kolby z ekspresu podczas procesu parzenia kawy lub spieniania mleka.
17. Przed przystąpieniem do przenoszenia, bądź czyszczenia wyłącz urządzenie, odłącz je od zasilania i poczekaj, aż całkowicie ostygnie.
18. Przed uzupełnieniem zbiornika na wodę lub mleko odłącz ekspres od zasilania. Zachowaj szczególną ostrożność podczas przenoszenia ekspresu z płynami.
19. Przed demontowaniem jakichkolwiek części lub akcesoriów wyłącz urządzenie i odłącz je od zasilania.
20. Nie korzystaj z urządzenia posiadającego uszkodzony przewód, wtyczkę lub w przypadku jakiegokolwiek innej awarii.
21. Jeśli przewód zasilający jest uszkodzony, może zostać naprawiony wyłącznie przez serwis producenta lub wykwalifikowaną do tego osobę w celu uniknięcia zagrożenia.
22. Wyłącz urządzenie przed wyjęciem wtyczki zasilającej. Odłączaj urządzenie od zasilania zawsze po zakończonej pracy.
23. Nie chwytaj wtyczki zasilającej mokrymi rękoma, gdyż może to doprowadzić do porażenia prądem elektrycznym.
24. Podczas odłączania urządzenia od zasilania trzymaj za wtyczkę, nie za przewód.

25. Nie używaj urządzenia mokrymi rękami lub stojąc boso.
26. Jeżeli podczas pracy urządzenia pojawi się nietypowy dźwięk lub zapach, natychmiast wyłącz urządzenie i odłącz zasilanie.
27. Nie podejmuj prób naprawy, demontażu ani modyfikacji urządzenia. Wewnątrz urządzenia nie występują części, które mogą zostać naprawione samodzielnie przez użytkownika.
28. Nigdy nie podłączaj urządzenia do zewnętrznego regulatora czasowego, bądź odrębnego systemu zdalnego sterowania.
29. Nie używaj akcesoriów nie rekomendowanych przez producenta, gdyż może spowodować to niepoprawną pracę urządzenia, jego uszkodzenie, bądź zranienia.
30. Nie korzystaj z urządzenia w sposób niezgodny z jego przeznaczeniem.
31. Nie zostawiaj włączonego urządzenia bez nadzoru.
32. Nigdy nie korzystaj z urządzenia na wolnym powietrzu.
33. Urządzenie jest przeznaczone wyłącznie do użytku domowego (nie dla celów komercyjnych). Wszelkie inne użycie uważa się za niewłaściwe oraz niebezpieczne.
34. Producent nie ponosi odpowiedzialności za szkody wynikające z nieprzestrzegania niniejszej instrukcji obsługi.

# POZNAJ SWÓJ EKSPRES CIŚNIENIOWY

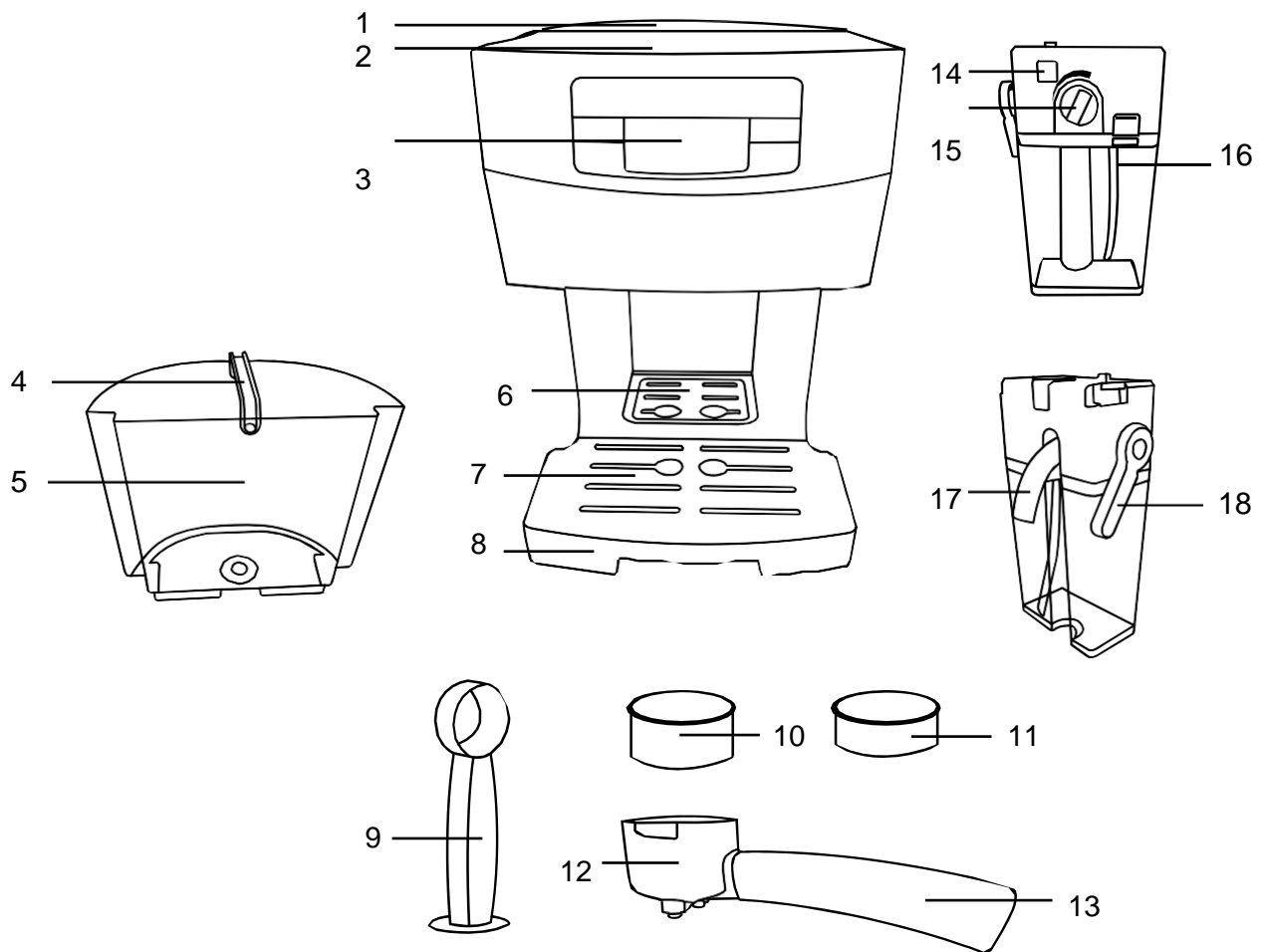

- |  |   |
|--|---|
| 1. Pokrywa zbiornika na wodę           | 10. Filtr podwójny                        |
| 2. Podgrzewacz filiżanek               | 11. Filtr pojedynczy                      |
| 3. Panel sterowania                    | 12. Kolba                                 |
| 4. Uchwyt zbiornika na wodę            | 13. Uchwyt kolby                          |
| 5. Zbiornik na wodę                    | 14. Przycisk demontażu spieniacza mleka   |
| 6. Tacka na małą filiżankę do espresso | 15. Pokrętko regulacji spieniacza mleka   |
| 7. Kratka ociekowa                     | 16. Przycisk demontażu zbiornika na mleko |
| 8. Wysuwana tacka ociekowa             | 17. Dysza spieniacza mleka                |
| 9. Miarka z ubijakiem do kawy          | 18. Pokrętko regulacji dyszy              |

## PANEL STEROWANIA

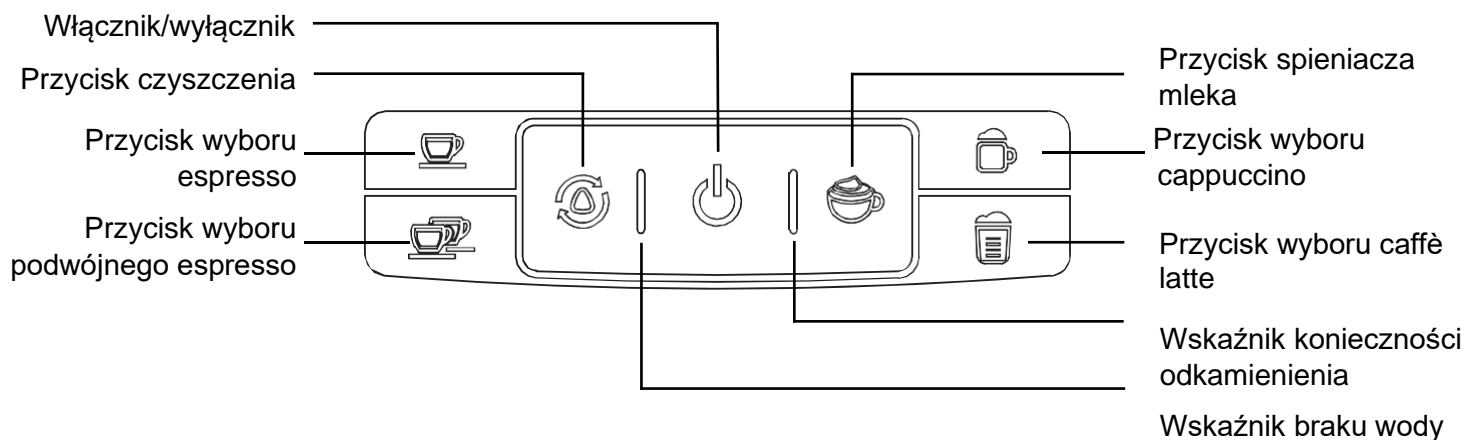

## DANE TECHNICZNE

Moc	1240-1450W
Napięcie / Częstotliwość	220-240V~ 50-60Hz
Ciśnienie	20 bar

## PRZYDATNE WSKAZÓWKI

Kawa powinna być świeżo zmielona i ciemno palona. Kawa mielona zachowuje swoje walory smakowe jedynie przez 7-8 dni po otwarciu, jeżeli jest przechowywana w hermetycznie zamkniętym pojemniku, w chłodnym i ciemnym miejscu. Nie przechowuj jej w lodówce, ani w zamrażarce.

Zaleca się używanie kawy ziarnistej zmielonej tuż przed zaparzeniem. Ziarna kawy przechowywane w hermetycznie zamkniętych pojemnikach zachowują swoje walory smakowe aż do 4 tygodni.

Kawa musi być drobno zmielona. Prawidłowo zmielona kawa powinna mieć ziarnistość podobną do soli. Jeżeli kawa jest zmielona zbyt drobno, woda nie będzie w stanie przez nią przepłynąć nawet pod ciśnieniem. Tak zmielona kawa wygląda i zachowuje się w dotyku jak mąka. Natomiast jeśli kawa będzie zmielona zbyt grubo, woda przepłynie przez nią zbyt szybko uniemożliwiając wydobycie z niej pełnego smaku.

## PIERWSZE UŻYCIE

1. Wyjmij urządzenie z opakowania i usuń wszystkie folie ochronne z urządzenia.
2. Napełnij zbiornik na wodę oraz zbiornik na mleko samą wodą do poziomu „MAX”.
3. Wybierz jeden z filtrów i umieść go w kolbie (bez kawy), zamontuj kolbę w głowicy i upewnij się, że jest ona zamontowana poprawnie. Uchwyt kolby powinien być skierowany na wprost urządzenia.
4. Umieść duże naczynie poniżej otworów wylotowych kolby i skieruj dyszę spieniacza do naczynia.
5. Podłącz urządzenie do gniazdka elektrycznego.
6. Uruchom urządzenie za pomocą przycisku włączania, ikonki zaczną migać na biało, a wskaźnik braku wody na czerwono.
7. Naciśnij którykolwiek przycisk (za wyjątkiem przycisku włączania). Rozpocznie się procedura odpowietrzania. Po jej ukończeniu czerwony wskaźnik zostanie wygaszony. Ikonki nadal będą migać, aż ekspres nagrzej się.
8. Kiedy proces dobiegnie końca wszystkie wskaźniki będą świeciły światłem ciągłym. Naciśnij przycisk , by rozpocząć proces czyszczenia.
9. Kiedy proces dobiegnie końca wszystkie wskaźniki będą świeciły światłem ciągłym. Wylej wodę z naczynia z zachowaniem szczególnej uwagi (woda będzie gorąca). Teraz urządzenie jest gotowe do użytku.

## KORZYSTANIE Z URZĄDZENIA

### NAPEŁNIANIE ZBIORNIKA NA WODĘ

1. Odchyl pokrywę zbiornika i napełnij zbiornik wodą używając dowolnego dzbanka lub zdemontuj zbiornik i umieść go pod źródłem wody bieżącej. Ilość wody musi mieścić się pomiędzy oznaczeniem „MIN” i „MAX” na zbiorniku. Nigdy nie używaj ciepłej lub gorącej wody do napełnienia zbiornika.
2. Upewnij się, że zbiornik został poprawnie zamontowany w ekspresie. Skieruj uchwyt zbiornika w dół, po czym zamknij pokrywę zbiornika.

### NAPEŁNIANIE ZBIORNIKA NA MLEKO

1. Naciśnij i przytrzymaj przycisk demontażu spieniacza.
2. Wysuń spieniacz pociągając go w prawo.
3. Naciśnij i przytrzymaj przycisk demontażu zbiornika na mleko. Wysuń zbiornik.
4. Uzupelnij pojemnik zimnym mlekiem. Jego ilość musi mieścić się pomiędzy oznaczeniem „MIN” i „MAX” na zbiorniku.
5. Zamontuj ponownie pokrywę spieniacza poprzez nałożenie jej na zbiornik i dociśnięcie, aż usłyszysz kliknięcie.
6. Zamontuj ponownie spieniacz w ekspresie poprzez wsunięcie go w swoje mocowanie, aż usłyszysz kliknięcie.

**WAŻNE:** Możesz skorzystać z mleka takiego jakie lubisz np.: pełnotłustego, niskotłuszczowego, organicznego, czy sojowego. Pamiętaj jednak, że tylko mleko z wysoką zawartością tłuszczu pozwoli na uzyskanie gęstej pianki.



## NAPEŁNIANIE FILTRA NA KAWĘ

**UWAGA:** Nie używaj kawy karmelizowanej i kandyzowanej, ponieważ mogą one zablokować filtr i spowodować uszkodzenie ekspresu.

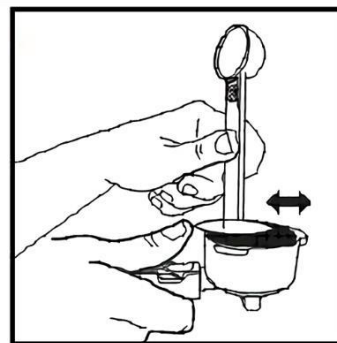
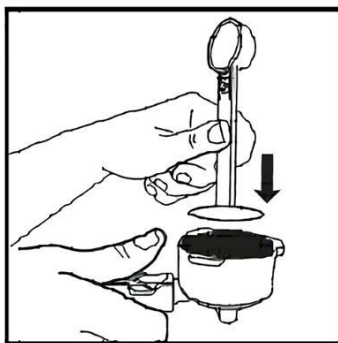
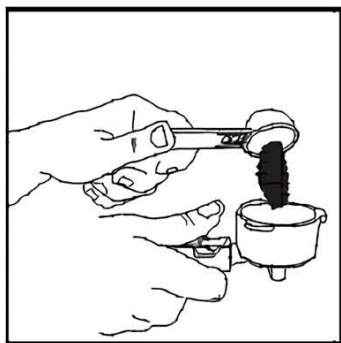
1. Umieść wybrany filtr w kolbie.
2. Napelnij filtr świeżo zmieloną kawą (nie przepelniaj).
3. Rozprowadź kawę równomiernie po całym obszarze i ubij mocno dociskając.
4. Oczyszcz brzeg filtra z nadmiaru kawy, aby poprawnie dopasować kolbę do głowicy ekspresu.



## MONTAŻ KOLBY

1. Przyłóż kolbę na równi z ikonką  i dopasuj do wypustek w gnieździe na kolbę.
2. Przekręć kolbę ku ikonce , aż poczujesz opór.
3. Kolba jest zamontowana prawidłowo jeśli jej uchwyt skierowany jest prostopadłe do ekspresu.

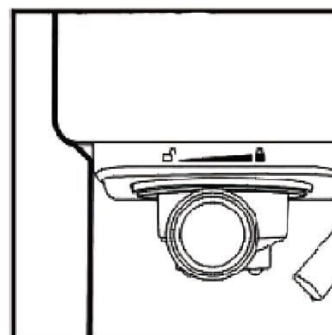
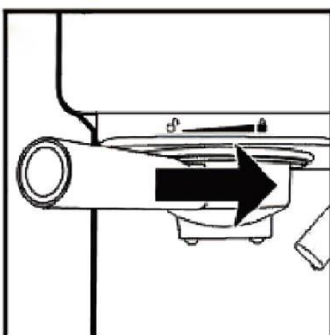

## UMIESZCZANIE FILIŻANKI

- Jeśli korzystasz z kubka, bądź wysokiej filiżanki, postaw ją na kratce ociekowej uważając, by stała pod dyszami kolby.
- Jeśli chcesz użyć małej filiżanki do espresso, odchyl najpierw metalową tackę i postaw filiżankę tak, by stała pod dyszami kolby.
- Jeśli przygotowujesz cappuccino, bądź caffè latte skieruj dyszę spieniacza do filiżanki używając pokrętła regulacji dyszy znajdującego się na pokrywie zbiornika na mleko.





## WYBÓR FUNKCJI I PROGRAMOWANIE

Przed użyciem ekspresu uzupełnij zbiornik na wodę i zbiornik na mleko, jeśli zamierzasz przygotować cappuccino, caffè latte lub spienić samo mleko. Napełnij wybrany filtr kawą i umieść go w kolbie, podłącz ekspres do zasilania i uruchom urządzenie za pomocą przycisku . Gdy ikonki na panelu sterowania przestaną migać, urządzenie jest gotowe do użytku.

**WSKAZÓWKA:** W celu polepszenia jakości przygotowywanego napoju, uprzednio postaw filiżanki dnem ku górze na podgrzewaczu na górze ekspresu i poczekaj kilka minut, by się nagrzały.

### ESPRESSO

Naciśnij przycisk , by przygotować pojedyncze espresso lub przycisk , by przygotować podwójne espresso.

Programowanie:

1. Aby zmienić ilość przygotowywanej kawy, przytrzymaj przycisk wybranej funkcji.
2. Po kilku sekundach sygnał dźwiękowy zasygnalizuje rozpoczęcie procesu programowania.
3. Puść przycisk dopiero gdy przygotowana zostanie pożądana ilość napoju.

Maksymalnie można zaprogramować ok. 100 ml dla pojedynczego espresso i ok. 200 ml dla podwójnego espresso.

### CAPPUCCINO I CAFFÈ LATTE

Skieruj dyszę spieniacza do filiżanki i naciśnij przycisk , by przygotować cappuccino lub przycisk , by przygotować caffè latte. Przekręć pokrętko regulacji spieniacza mleka w prawo, aby zwiększyć stopień spieniania lub w lewo, by go zmniejszyć.

Programowanie:

**WSKAZÓWKA:** Proces programowania należy wykonać w obu przypadkach osobno dla ilości mleka oraz ilości kawy.

1. Przytrzymaj przycisk wybranej funkcji.
2. Po kilku sekundach sygnał dźwiękowy zasygnalizuje rozpoczęcie procesu programowania.
3. Puść przycisk dopiero gdy przygotowana zostanie pożądana ilość spienionego mleka.
4. W momencie gdy ekspres zacznie nalewać kawę naciśnij i przytrzymaj ponownie przycisk.
5. Po kilku sekundach sygnał dźwiękowy zasygnalizuje rozpoczęcie procesu programowania.
6. Puść przycisk dopiero gdy przygotowana zostanie pożądana ilość kawy.

### SPIENIONE MLEKO

Skieruj dyszę spieniacza do filiżanki i naciśnij przycisk , by rozpocząć spienianie samego mleka.

Programowanie:

1. Aby zmienić ilość mleka, przytrzymaj przycisk.
2. Po kilku sekundach sygnał dźwiękowy zasygnalizuje rozpoczęcie procesu programowania.
3. Puść przycisk dopiero gdy przygotowana zostanie pożądana ilość mleka.

## PRZYWRACANIE USTAWIEŃ FABRYCZNYCH

Aby przywrócić ilości przygotowywanej kawy i/lub spienionego mleka do wartości domyślnych:

1. Wyłącz ekspres.
2. Przytrzymując równocześnie przyciski espresso i podwójnego espresso włącz urządzenie.
3. Urządzenie wyda kilka sygnałów dźwiękowych oraz zamigają ikonki na panelu sterowania. Proporcje przygotowywanych napojów zostały zresetowane.

## CZYSZCZENIE I KONSERWACJA

### UWAGA:

- By urządzenie działało poprawnie, czyść je po każdym użyciu.
- Kolba, oraz woda w tacce ociekowej będą gorące po użyciu. Zachowaj szczególną ostrożność, by uniknąć poparzeń.
- Po każdym użyciu zdemontuj spieniacz, wysuń tackę ociekową, wylej z niej wodę i opłucz ją.
- Nigdy nie zanurzaj urządzenia w wodzie.

### CZYSZCZENIE ZBIORNIKA NA MLEKO ORAZ DYSZY SPIENIACZA

#### WAŻNE:

- Pomimo tego, że zbiornik na mleko można przechowywać w lodówce, powinien on być regularnie czyszczony, aby zapobiec zablokowaniu się dyszy i tworzeniu się osadów.
- Nie używaj żadnych ściernych środków czyszczących, ponieważ mogą one uszkodzić zbiornik. Zbiornik można także bezpiecznie umieścić w górnej części zmywarki. Nie umieszczaj pokrywy zbiornika i dyszy spieniacza w zmywarce.

1. Wyjmij spieniacz z ekspresu.
2. Zdemontuj zbiornik na mleko.
3. Wylej resztę mleka ze zbiornika i umyj zbiornik oraz dyszę spieniacza ciepłą wodą z płynem do mycia naczyń. Opłucz i wysusz wszystkie elementy.
4. Aby przeczyścić wnętrze spieniacza zamontuj zbiornik na mleko wypełniony wodą i umieść duży kubek pod dyszą spieniacza.
5. Naciśnij przycisk , spieniacz zacznie uwalniać parę przez dyszę, odczekaj tak długo aż nie będziesz widzieć śladów mleka. Funkcja automatycznie przestanie działać po około 60 sekundach, jeśli chcesz zakończyć czyszczenie wcześniej, naciśnij przycisk ponownie.
6. Pozbądź się pozostałej wody ze zbiornika, osusz i umieść ponownie w ekspresie.

### CZYSZCZENIE GNIAZDA NA KOLBĘ, KOLBY ORAZ FILTRA

1. Wyłącz urządzenie i odłącz przewód od gniazdka elektrycznego.
2. Niektóre metalowe części mogą być nadal gorące, nie dotykaj ich do momentu aż nie ostygną.
3. Odłącz kolbę i pozbądź się zaparzonej kawy z filtra. Umyj kolbę i filtr używając ciepłej wody z płynem do mycia naczyń, opłucz dokładnie i osusz. Nie myj ich w zmywarce.
4. Wytrzyj dolną część głowicy z pozostałości zmielonej kawy, możesz do tego użyć wilgotnej szmatki lub papierowego ręcznika.
5. Umieść kolbę (bez filtra) w głowicy.
6. Umieść kubek poniżej otworów wylotowych kolby.

7. Upewnij się, że w zbiorniku jest ilość wody przynajmniej do poziomu „MIN”. Podłącz urządzenie do zasilania, uruchom je, poczekaj aż się nagrzeje.
8. Naciśnij przycisk  i pozwól ekspresowi działać używając tylko wody, aż zakończy on swoje działanie automatycznie.

## CZYSZCZENIE ZBIORNIKA NA WODĘ

**WAŻNE:** Zaleca się opróżnić zbiornik każdorazowo po zakończeniu użytkowania ekspresu.





1. Opróżnij zbiornik z pozostałości wody, wyjmując go i wylewając ciecz nad zlewem.
2. Umyj zbiornik używając wody z płynem do mycia naczyń.
3. Dokładnie opłucz zbiornik czystą wodą i osusz.

## CZYSZCZENIE OBUDOWY EKSPRESU

1. Przetrzyj obudowę miękką wilgotną ściereczką. Nie używaj żadnych ściernych środków czyszczących, ponieważ mogą one uszkodzić obudowę.
2. Nie przechowuj kolby ekspresu w jego głowicy, ponieważ wpływa to niekorzystnie na uszczelkę pomiędzy tymi dwoma elementami.

## ODKAMIENIANIE

**WAŻNE:** Aby mieć pewność, że ekspres do kawy działa sprawnie, jego wewnętrzne wężyki są czyste i przygotowuje najwyższej jakości kawę należy odkamieniać ekspres regularnie co miesiąc oraz wtedy, gdy zauważysz osadzanie się kamienia - nawet jeśli używasz wody filtrowanej lub korzystasz ze stacji uzdatniania wody. Dodatkowo, należy wykonać procedurę odkamieniania jeśli wskaźnik po prawej od ikony włączania/wyłączania zaświeci się na żółto.

1. Napełnij zbiorniki na wodę i mleko przygotowanym roztworem wody i odkamieniacza do poziomu „MAX” (proporcja wody i odkamieniacza wynosi 4:1, szczegóły dotyczące przygotowania roztworu umieszczone są na odkamieniaczu). Jako zamiennik tradycyjnego odkamieniacza możesz użyć także kwasu cytrynowego (roztwór wody oraz kwasu cytrynowego w proporcji 100:3).
2. Wybierz jeden z filtrów i umieść go w kolbie (bez kawy), zamontuj kolbę w głowicy.
3. Umieść duże naczynie poniżej otworów wylotowych kolby i skieruj dyszę spieniacza do naczynia.
4. Podłącz urządzenie do gniazdka elektrycznego i uruchom urządzenie za pomocą przycisku włączania. Poczekaj, aż ekspres nagrzeje się.
5. Naciśnij i przytrzymaj przycisk  przez kilka sekund. Rozpocznie się pierwszy etap procedury odkamieniania.
6. Gdy ukończony zostanie pierwszy etap (urządzenie zakończy pracę i przycisk  będzie podświetlony), opróżnij roztwór z naczynia oraz dodaj świeży roztwór do zbiornika na wodę do poziomu „MAX”.
7. Ponownie umieść duże naczynie poniżej otworów wylotowych kolby i skieruj dyszę spieniacza do naczynia. Naciśnij przycisk , by rozpocząć drugi etap procedury odkamieniania.
8. Po zakończeniu odkamieniania urządzenie wyda sygnał dźwiękowy. Opróżnij wówczas zbiorniki na wodę i mleko oraz dokładnie przepłucz czystą wodą.
9. Napełnij zbiorniki na wodę i mleko czystą wodą do poziomu „MAX”. Umieść duże naczynie poniżej otworów wylotowych kolby i skieruj dyszę spieniacza do naczynia.
10. Naciśnij przycisk , by rozpocząć płukanie spieniacza.
11. Po ukończeniu płukania spieniacza, naciśnij przycisk , by przepłukać segment przygotowania kawy.
12. Powtórz kroki 10 i 11 co najmniej 3 razy. Jeśli to konieczne, dolej wody do zbiorników.

## PROBLEMY I ROZWIĄZANIA

PROBLEM	MOŻLIWA PRZYCZYNA	ROZWIĄZANIE
Ekspres nie przygotowuje kawy	Brak wody w zbiorniku.	Nalej wody do zbiornika.
	Kawa jest zbyt drobno zmielona.	Użyj średnio zmielonej kawy.
	Za dużo kawy w filtrze.	Napełnij filtr mniejszą ilością kawy.
	Urządzenie nie jest włączone lub podłączone do prądu.	Podłącz urządzenie do prądu lub włącz je.
	Kawa została ubita zbyt mocno.	Napełnij filtr kawą ponownie, nie ubijaj jej zbyt mocno.
Kawa wypływa krawędziami kolby	Kolba nie jest ustawiona w pozycji zamkniętej.	Przekręć kolbę do pozycji zamkniętej.
	Kawa znajduje się na brzegach filtra.	Wytrzyj kawę z krawędzi filtra.
	Zbyt duża ilość kawy w filtrze.	Napełnij filtr mniejszą ilością kawy.
Brak możliwości wyboru kawy Cappuccino oraz Caffè Latte	Spieniacz mleka nie jest umieszczony prawidłowo.	Dopchnij spieniacz, aż usłyszysz kliknięcie.
Spieniacz nie działa prawidłowo	Ekspres nie dostarcza wystarczająco dużo pary.	Upewnij się, że w zbiorniku jest odpowiednia ilość wody.
	Ekspres jest zapowietrzony.	Poruszaj zbiornikiem z wodą kilkakrotnie w górę i w dół.
	Dysza jest zablokowana.	Wyczyść dyszę zgodnie z instrukcją.
	Pokrywka zbiornika na mleko jest uszkodzona.	Skontaktuj się z serwisem Yoer.
Mleko nie jest odpowiednio spienione	Mleko nie jest wystarczająco zimne.	Przed rozpoczęciem spieniania upewnij się, że mleko jest schłodzone.
	Używasz mleka o zbyt niskiej zawartości tłuszczu.	Użyj mleka o wyższej zawartości tłuszczu.
	Używasz mleka o zbyt niskiej zawartości białka.	Użyj mleka dla baristów.
	Pokrętko spieniacza jest ustawione w pozycji „MIN”.	Ustaw pokrętko spieniacza w pozycji „MAX”.
Kawa wypływa zbyt szybko	Kawa jest zmielona zbyt grubo.	Użyj drobniej zmielonej kawy.
	W filtrze jest niewystarczająca ilość kawy.	Nasyp więcej kawy do filtra.
Kawa jest zbyt słaba	Używasz małego filtra do podwójnej kawy.	Użyj dużego filtra kawy.
	Kawa jest zmielona zbyt grubo.	Użyj drobniej zmielonej kawy.
Ilość kawy i/lub spienionego mleka jest zbyt mała lub zbyt duża	Ilość napoju została zaprogramowana.	Wykonaj procedurę przywracania ustawień fabrycznych lub zaprogramuj żądaną ilość napoju.

Ekspres wydaje sygnały dźwiękowe a wskaźnik braku wody miga na czerwono	Ekspres jest zapowietrzony	Naciśnij przycisk czyszczenia i przechylaj ekspres nieco we wszystkie strony. Wykonaj procedurę kilkakrotnie, jeśli to konieczne
---	----------------------------	--

## ŚRODOWISKO



Produkt zawiera materiały nadające się do recyklingu. Nie wyrzucaj produktu razem z odpadami komunalnymi. Skontaktuj się z najbliższym punktem zbiórki odpadów.

## WARUNKI GWARANCJI I NAPRAWY

Gwarancja na produkt obejmuje usterki powstałe w wyniku błędów materiałowych lub produkcyjnych. W ramach gwarancji producent zobowiązuje się do naprawy lub wymiany wszelkich wadliwych elementów, pod warunkiem, że urządzenie było używane zgodnie z instrukcją i nie było modyfikowane, naprawiane lub w jakikolwiek sposób naruszane przez nieupoważnioną do tego osobę, ani też uszkodzone w wyniku nieprawidłowego użycia lub transportu. Gwarancja nie obejmuje naturalnego zużycia się elementów, ani elementów łatwo tłukących się, jak szkło, czy ceramika.

Niniejsza gwarancja nie ogranicza ustawowych praw konsumenta ani innych praw, jakie konsument posiada zgodnie z obowiązującymi przepisami, które dotyczą zakupu przedmiotów użytkowych.

W przypadku roszczenia gwarancyjnego należy zwrócić się do specjalistycznego punktu sprzedaży lub bezpośrednio do autoryzowanego serwisu Yoer. W momencie składania reklamacji należy podać rodzaj usterki oraz dołączyć kopię dowodu zakupu.

# IMPORTANT SAFEGUARDS

**When using electrical appliances, basic safety precautions should always be followed, including the following:**

1. Read all instructions before use and keep for future reference.
2. Only use the device on a flat, stable water and heat-resistant surface. Make sure the appliance has at least 20 cm of free space from the sides and at least 30 cm from the top.
3. Make sure that your outlet voltage corresponds to the voltage stated on the rating label.
4. When using an extension cord, ensure you do not exceed its maximum rated running wattage / load.
5. To protect against fire, electrical shock and injury do not immerse cord, plug or unit in water or other liquids.
6. This appliance can be used by children over 8 years old and persons with reduced physical, sensory or mental capabilities or those, who lack experience and knowledge if they have been given supervision or instruction concerning use of the appliance in a safe way and understand the hazards involved. It is imperative that children do not play with this device. Cleaning and maintenance should not be done by children without proper supervision.
7. Do not use the espresso machine with an empty water reservoir, or the milk frothing functionality with the milk reservoir empty, as it might damage the device.
8. During operation, do not put hands, other body parts, or any objects in the water reservoir or the milk reservoir.
9. Exercise caution especially when the device is used near or by children.
10. Keep the device and its power cord away from children under 8 years old.
11. Keep the device away from sources of humidity, heat or direct sunlight.
12. Do not allow the power cord to hang off the edge of the table or to touch hot surfaces.
13. Always remember to properly install the water reservoir in the espresso machine and keep its lid closed. Make sure it is filled at least up to the minimal level marked on the reservoir before turning the appliance on.

14. When the appliance is turned on, do not touch any of its parts aside from the portafilter handle and the buttons, as it might cause burns.
15. Exercise caution during removing the portafilter from the espresso machine because its metal parts will be hot. Make sure to hold the portafilter by the handle when throwing away used-up coffee.
16. Never remove the water reservoir, milk reservoir or portafilter during making coffee or frothing milk.
17. Before carrying or cleaning, turn the device off, unplug it and wait for it to cool down completely.
18. Before refilling the water or milk reservoirs unplug the espresso machine. Exercise caution especially when carrying the appliance with liquids inside.
19. Before removing any parts or accessories turn the device off and unplug it.
20. Do not use the device if its power cord or plug is damaged, or in case of any other malfunction.
21. If the power cord is damaged, it must be repaired by manufacturer service or a qualified technician to avoid harm.
22. Turn the device off before unplugging. Always unplug the device after finishing work.
23. Do not hold the power plug with wet hands, as it might cause electrical shock.
24. While unplugging, hold by the plug, not the cord.
25. Do not use the device with wet hands or barefoot.
26. If, during operation of the device, an unusual sound or smell appears, turn it off immediately and unplug it.
27. Do not attempt to repair, disassemble or modify the appliance. There are no user-serviceable parts inside.
28. The appliance is not intended to be controlled by an external timer or separate remote-control system.
29. Do not use accessories other than those approved by the manufacturer, as it might cause the device to operate improperly, damage it, or cause harm.



- 30. Only use the device for its intended purposes.
- 31. Do not leave the device unattended when turned on.
- 32. This appliance is not intended for outdoor use.
- 33. This appliance is intended for household use only, on dry surfaces.  
Any other use is considered inappropriate and dangerous.
- 34. The manufacturer does not accept liability for damage resulting from failure to follow the instruction sheet.

# KNOW YOUR ESPRESSO MACHINE

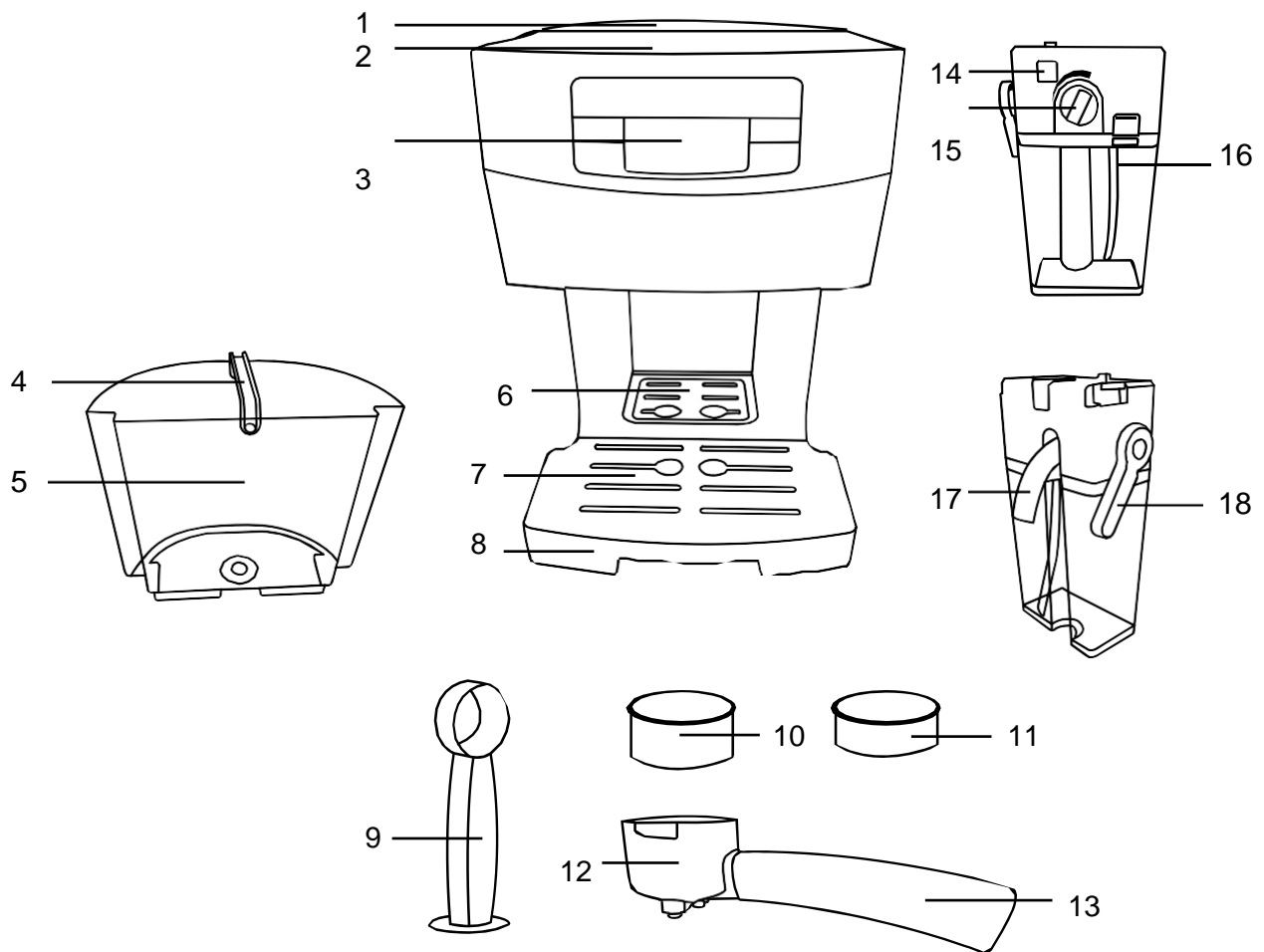

- |                            |                                   |
|----------------------------|-----------------------------------|
| 1. Water reservoir lid     | 10. Double filter                 |
| 2. Cup preheater           | 11. Single filter                 |
| 3. Control panel           | 12. Portafilter                   |
| 4. Water reservoir handle  | 13. Portafilter handle            |
| 5. Water reservoir         | 14. Frother removal button        |
| 6. Small espresso cup tray | 15. Frother adjustment knob       |
| 7. Drip plate              | 16. Milk reservoir removal button |
| 8. Removable drip tray     | 17. Frother nozzle                |
| 9. Measure with tamper     | 18. Nozzle adjustment knob        |

## CONTROL PANEL

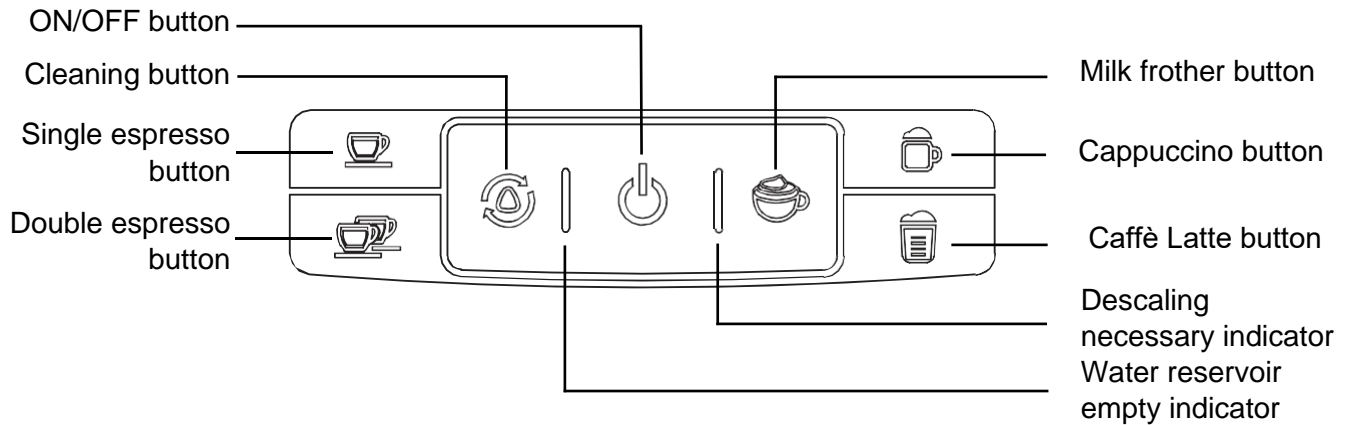

## TECHNICAL SPECIFICATION

Power	1240-1450W
Voltage / Frequency	220-240V~ 50-60Hz
Pressure	20 bar

## USEFUL TIPS

Coffee should be freshly ground and dark roasted. Pre-ground coffee will only retain its flavor for 7 – 8 days, provided it is stored in an airtight container and in a cool, dark area. Do not store in a refrigerator or freezer.

Whole beans are recommended to be ground just before use. Coffee beans stored in an airtight container will keep their flavor for up to 4 weeks.

Coffee must be of a fine grind. The correct grind should look like salt. If the grind is too fine, water will not flow through the coffee, even under pressure. Such grind looks like powder and feels like flour when rubbed between fingers. If the grind is too coarse, water flows through the coffee too fast, preventing the extraction of full aroma.

## FIRST USE

1. Take the espresso machine out of its packaging and remove all protective bags.
2. Fill the water and milk reservoirs with water to the "MAX" level.
3. Pick a filter and place it in the portafilter (without any coffee), install the portafilter in its mount and make sure it is installed properly. The portafilter handle should be facing the exact middle of the device.
4. Place a large receptacle underneath the portafilter nozzles and direct the frother nozzle to the receptacle.
5. Plug the device in.
6. Turn the device on with the ON/OFF button. The icons will begin blinking white, and the water reservoir empty indicator will be blinking red.
7. Press any button (aside from the ON/OFF button). The bleeding procedure will commence. After it has finished, the red indicator will no longer be blinking. The icons will continue blinking until the espresso machine has heated up.
8. After the process has finished, all indicators will be lit up solid. Press the  button to begin the cleaning process.
9. When the process has finished all indicators will be lit up solid. Pour the water out of the receptacle while exercising caution (the water will be hot). The appliance is now ready to be used.

## USING THE DEVICE

### FILLING THE WATER RESERVOIR

1. Lift up the reservoir cover and fill it with water using a jug, or remove the reservoir and fill it with running water. The amount of water must be between the "MIN" and "MAX" levels on the reservoir. Never use warm or hot water to fill the reservoir.
2. Make sure that the reservoir has been properly installed in the espresso machine. Direct the reservoir handle downwards and close the lid.

### FILLING THE MILK RESERVOIR

1. Press and hold the frother removal button.
2. Slide the frother out by pulling it to the right.
3. Press and hold the milk reservoir removal button. Slide the reservoir out.
4. Fill the reservoir with cold milk. Its amount must be between the "MIN" and "MAX" levels on the reservoir.
5. Install the frother cover back onto the reservoir by pushing it in until you hear it click into place.
6. Install the reservoir back in the espresso machine by sliding it into its mount until you hear it click into place.

**IMPORTANT:** You may use any type of milk you like, for example: whole, skimmed, organic or soy. Remember, though, that only using milk with high fat content will allow for making rich foam.



## FILLING THE FILTER WITH COFFEE

**WARNING:** Do not use sugar roasted ground coffee or sugar roasted coffee beans as these will clog the filter and damage the appliance.

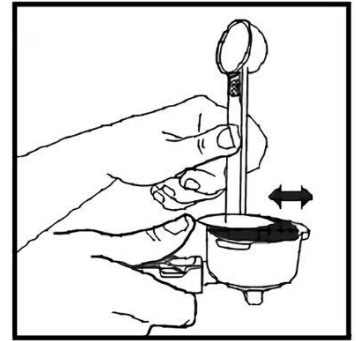
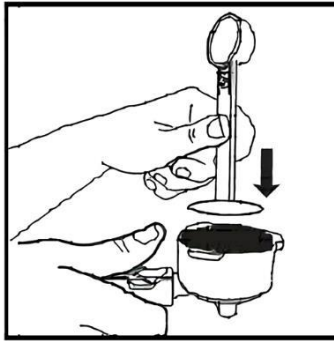
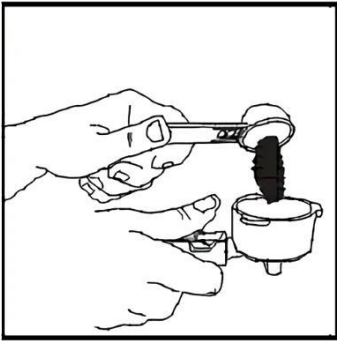
1. Place the chosen filter in the portafilter.
2. Fill the filter with freshly ground coffee (do not overfill it).
3. Spread the coffee evenly over the whole surface of the filter and firmly press it in.
4. Clean off the edges of the filter from excess coffee to get the portafilter to properly fit its mount in the espresso machine.



## INSTALLING THE PORTAFILTER

1. Place the portafilter along the  icon and fit to the insets in its mount.
2. Twist the portafilter towards the , until you feel resistance.
3. The portafilter is installed properly if its handle is directed perpendicularly to the espresso machine.

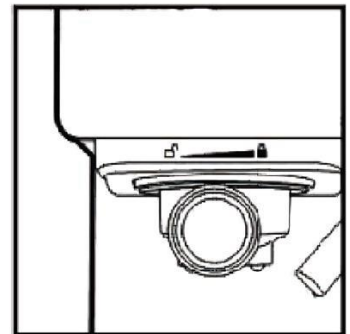
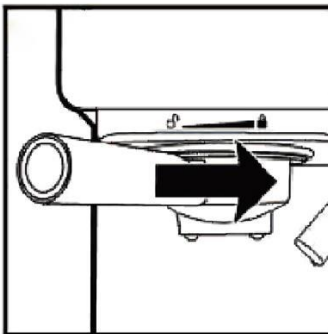
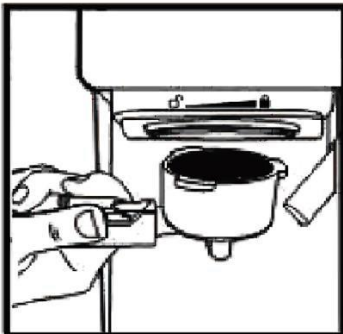

## PLACING THE CUP



- If you are using a mug or a tall cup, place it on the drip plate. Make sure it is directly below the portafilter nozzles.
- If you want to use a small espresso cup, tilt the small metal tray open and place the cup so that it is directly below the portafilter nozzle.
- If you are preparing cappuccino or a caffè latte, direct the frother nozzle to the cup using the nozzle adjustment knob located on the milk reservoir lid.

## SELECTING FUNCTIONALITIES AND PROGRAMMING

Before using the espresso machine, fill the water reservoir, and the milk reservoir if you want to prepare cappuccino, caffè latte or froth some milk. Fill the chosen filter with coffee and place it in the portafilter, plug the device in and turn it on using the  button. When the icons on the control panel cease blinking, the device is ready to be used.

**TIP:** In order to improve the quality of the beverage, place your cups upside down on the preheater on top of the espresso machine before making coffee and wait a few minutes for them to get warm.

### ESPRESSO



Press the  button to prepare a single espresso, or the  button to prepare a double espresso.

Programming:

1. To change the amount of prepared coffee, press and hold the button for the chosen functionality.
2. After a few seconds, a sound signal will indicate that the programming process has begun.
3. Only release the button after the desired amount of beverage has been prepared.

You may program up to approx. 100 ml for a single espresso and approx. 200 ml for double espresso.

### CAPPUCCINO AND CAFFÈ LATTE

Direct the frother nozzle to the cup and press the  button to prepare cappuccino, or the  button to prepare caffè latte. Turn the frother adjustment knob to the right to increase foam volume, or to the left to decrease it.

Programming:

**TIP:** The programming process has to be carried out in both cases separately for the amount of milk and the amount of coffee.

1. Press and hold the button for the chosen functionality.
2. After a few seconds, a sound signal will indicate that the programming process has begun.
3. Only release the button when the desired amount of frothed milk has been prepared.
4. As soon as the espresso machine begins pouring coffee, press and hold the button again.
5. After a few seconds, a sound signal will indicate that the programming process has begun.
6. Only release the button when the desired amount of coffee has been poured.

### FROTHING MILK

Direct the frother nozzle to the cup and press the  button to begin frothing milk.

Programming:

1. To change the amount of frothed milk, press and hold the button.
2. After a few seconds, a sound signal will indicate that the programming process has begun.
3. Only release the button when the desired amount of milk has been frothed.

## RESTORING FACTORY SETTINGS

To revert the amount of prepared coffee and/or frothed milk to factory settings:

1. Turn the espresso machine off.
2. While pressing and holding the espresso and double espresso buttons at the same time, turn the device on.
3. The device will play several sound signals and the icons on the control panel will blink a few times. Beverage amounts have been reset.

## CLEANING AND MAINTENANCE

### WARNING:

- For the device to work properly, clean it after each use.
- The portafilter and the water in the drip tray will be hot after use. Exercise caution to avoid burns.
- After each use, remove the frother, slide out the drip tray, pour out the water and rinse it.
- Never submerge the appliance in water.

### CLEANING THE MILK RESERVOIR AND THE FROTHER NOZZLE

#### IMPORTANT:

- Despite the fact, that the frother can be stored in a fridge, it should be regularly cleaned to prevent clogging the nozzle and residue settling.
- Do not use abrasive cleaning materials, as they may damage the reservoir. The reservoir may also be safely placed in the top part of the dishwasher. Do not put frother lid and nozzle in the dishwasher.

1. Remove the frother from the espresso machine
2. Remove the milk reservoir.
3. Pour the remaining milk from the reservoir and wash it and the nozzle with warm water and dish soap. Rinse all the parts with warm water and dry them off.
4. To clean the internals of the frother fill the milk reservoir with water and mount the frother in the espresso machine. Place a large cup underneath the frother nozzle.
5. Press the  button, the frother will begin releasing steam through the nozzle. Wait for as long as it takes for any milky residue to disappear. The functionality will cease operation after about 60 seconds. If you want to stop it sooner, press the button again.
6. Pour out any remaining water from the reservoir, dry it off and mount it back in the appliance.

### CLEANING THE PORTAFILTER MOUNT, PORTAFILTER AND FILTERS

1. Turn the device off and unplug it.
2. Some metal parts may still be hot, do not touch them until they cool off.
3. Remove the portafilter and throw away the used-up coffee grounds. Wash the portafilter and filter with warm water and dish soap. Rinse them thoroughly and dry them off. Do not wash them in a dishwasher.
4. Wipe off any remaining coffee from the portafilter mount on the espresso machine. You may use a damp cloth or a paper towel.
5. Install the portafilter (without a filter) in its mount.

6. Place a cup under the portafilter nozzles.
7. Make sure the water level in the reservoir is at least at the “MIN” level. Plug it in, turn it on and wait for it to heat up.
8. Press the  button and allow the appliance to operate using only water until it stops automatically.

## CLEANING THE WATER RESERVOIR

**IMPORTANT:** It is recommended to empty the reservoir after each use of the espresso machine.





1. Empty the reservoir of any remaining water by taking it out of the appliance and pouring the liquid out over a sink.
2. Wash the reservoir with water and dish soap.
3. Rinse the reservoir thoroughly and dry it off.

## CLEANING THE APPLIANCE BODY

1. Clean the body of the appliance with a damp cloth. Do not use abrasive cleaning materials, as they may damage the body.
2. Do not store the portafilter in its mount on the espresso machine, as it has a negative impact on the gasket between the two parts.

## DESCALING

**IMPORTANT:** To ensure that the espresso machine functions properly, its internal tubes are clean and it prepares coffee of the highest quality, it needs to be descaled regularly once a month and whenever you notice the build-up of scale, even if you use filtered water or a water conditioning station. Additionally, the descaling procedure also needs to be carried out if the indicator to the right from the ON/OFF button is lit up yellow.

1. Fill the water and milk reservoirs with previously prepared solution of water and descaler to the “MAX” level (the water to descaler ratio should be 4:1, details regarding solution preparation should be on the descaler bottle). Alternatively, you may also use citric acid (solution of water to citric acid in the 100:3 ratio).
2. Pick one of the filters and place it in the portafilter (without coffee). Install the portafilter in its mount.
3. Place a large receptacle under the portafilter nozzles and direct the frother nozzle to the receptacle.
4. Plug the device in and turn it on using the ON/OFF button. Wait for the espresso machine to heat up.
5. Press and hold the  button for a few seconds. The first stage of the descaling procedure will begin.
6. After the first stage has completed (the device will stop operation and the  button will be lit up). Empty the receptacle and add fresh descaler solution to the “MAX” level on the reservoir.
7. Place the large receptacle back under the portafilter nozzle and direct the frother nozzle in the receptacle. Press the  button to begin the second stage of the descaling procedure.
8. After descaling, the device will play a sound signal. At that point, empty the water and milk reservoirs and thoroughly rinse them with clean water.
9. Fill the water and milk reservoirs with clean water to the “MAX” level. Place the large receptacle under the portafilter nozzles and direct the frother nozzle to the receptacle.
10. Press the  button to begin rinsing the frother.
11. After rinsing the frother, press the  button to rinse the coffee segment.
12. Repeat steps 10 and 11 at least 3 times. If necessary, add water to the reservoirs.



## TROUBLESHOOTING

PROBLEM	POSSIBLE CAUSE	SOLUTION
Coffee does not come out	No water in reservoir.	Add water.
	Coffee grind is too fine.	Use medium ground coffee.
	Too much coffee in the filter.	Fill the filter with less coffee.
	Appliance was not turned on or plugged in.	Plug unit in and turn it on.
	Coffee has been compressed too much.	Refill the filter with coffee, do not tamp too much.
Coffee comes out the edges of the portafilter	The portafilter was not rotated to the full lock position.	Rotate the portafilter to the full lock position.
	There is coffee on the edges of the portafilter.	Remove coffee from the edges of the portafilter.
	Too much coffee in the filter.	Fill the filter with a smaller amount of coffee.
Cappuccino and Caffè Latte options are unavailable	The frother has not been installed properly.	Push the frother in until you hear it click into place.
The frother functions improperly	There is not enough water in the water reservoir.	Add water to the water reservoir.
	The unit has air in the system.	Move the water tank up and down several times.
	Frother nozzle is blocked.	Clean the frother according to the instructions.
	Frother lid is damaged.	Contact Yoer service.
Milk is not foamy enough after frothing	Milk is not cold enough.	Make sure the milk is chilled before the frothing process.
	You are using milk with not enough fat content.	Use milk with more fat content.
	You are using milk with not enough protein content.	Use barista milk.
	The frother adjustment knob is in the "MIN" position.	Put the frother adjustment knob in the "MAX" position.
Coffee is pouring out too quickly	The grind is too coarse.	Use a finer grind.
	There is not enough coffee in the filter.	Add more coffee to the filter.
Coffee is too weak	You are using a single filter to prepare double coffee.	Use the double filter.
	The grind is too coarse.	Use a finer grind.
The prepared beverages/frothed milk are too small or too large	The amount of beverage has been programmed.	Reset the device to factory settings or program the desired amount of beverage.
The unit gives off sound signals and the water reservoir empty indicator is blinking red	The espresso machine is airlocked.	Press the cleaning button and tilt the unit a bit to every side. Execute the procedure several times if necessary.

## ENVIRONMENT

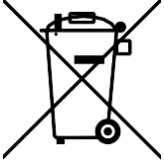

This product contains recyclable materials. Do not dispose of this product as unsorted municipal waste. Contact your local municipality for the nearest collection point.

## WARRANTY AND REPAIR

The product warranty includes defects resulting from material or manufacturing flaws. The manufacturer pledges to repair or replace all faulty parts under the condition that the appliance was used in accordance with the instruction sheet, and was not modified, repaired or interfered with by any unauthorized person, or damaged by misuse or transportation. The warranty does not apply to defects resulting from natural wear of components nor breakables such as glass and ceramic items.

This warranty does not limit the customer's basic or any other rights granted by laws regarding appliance purchase.

In the event of a warranty claim please contact the verified vendor or Yoer service directly. While submitting the claim please attach information on the nature of the malfunction and a proof of purchase.



# yoer

Yoer sp. z o.o.  
Bernardyńska 2  
64-000 Kościan  
Poland  
[www.yoer.pl](http://www.yoer.pl)

CE