

# yoer

Beautiful and Intelligent Home Appliances

## FH03W BLOWER PRO



**CZ** • Tento výrobek je vhodný pouze pro dobře izolované prostory nebo občasné používání. **DE** • Dieses Produkt ist nur für gut isolierte Räume oder für den gelegentlichen Gebrauch geeignet. **EN** • This product is only suitable for well insulated spaces or occasional use. **ES** • Este producto está indicado únicamente en lugares abrigados o para una utilización puntual. **FR** • Ce produit ne peut être utilisé que dans des locaux bien isolés ou de manière occasionnelle. **HRV** • Ovaj proizvod nije prikladan za primjenu u svrhe primarnog grijanja. **HU** • Ez a termék csak jól szigetelt helyiségekbe vagy alkalmi használatra alkalmas. **IT** • Il presente prodotto è adatto solo a ambienti correttamente isolati o ad un uso occasionale. **PL** • Ten produkt jest odpowiedni tylko do sporadycznego użytku lub do stosowania w dobrze izolowanych pomieszczeniach. **RO** • Acest produs este adecvat numai pentru spații bine izolate sau pentru utilizarea ocazională. **SK** • Tento výrobek je určený iba do dobre izolovaných priestorov alebo na príležitostné použitie. **SL** • Ta izdelek je primeren le za uporabo v dobro izoliranih prostorih ali za priložnostno uporabo. **UA** • Цей виріб підходить лише для добре ізольованих приміщень або епізодичного використання.

CZ	●	INSTRUKCE K OBSLUZE	3
DE	●	INSTRUKTIONEN ZUR BEDIENUNG	15
EN	●	INSTRUCTION MANUAL	28
ES	●	INSTRUCCIONES DE USO	40
FR	●	INSTRUCTIONS D'UTILISATION	53
HRV	●	UPUTE ZA UPORABU	66
HU	●	HASZNÁLATI ÚTMUTATÓ	78
IT	●	ISTRUZIONI PER L'USO	90
PL	●	INSTRUKCJA OBSŁUGI	103
RO	●	INSTRUCȚIUNI DE UTILIZARE	116
SK	●	NÁVOD NA OBSLUHU	128
SL	●	NAVODILA ZA UPORABO	140
UA	●	ІНСТРУКЦІЯ З ЕКСПЛУАТАЦІЇ	152

## **DŮLEŽITÁ BEZPEČNOSTNÍ OPATŘENÍ**

**Při používání elektrických spotřebičů je třeba vždy dodržovat základní bezpečnostní opatření, včetně následujících:**

1. Před použitím si přečtěte všechny pokyny a uschovejte je pro budoucí použití.
2. Ujistěte se, že napětí vaší zásuvky odpovídá napětí uvedenému na typovém štítku espresso kávovaru.
3. Pro ochranu před požárem, úrazem elektrickým proudem a zraněním osob neponořujte kabel, zástrčku nebo jednotku do vody nebo jiné kapaliny.
4. Tento spotřebič mohou používat děti ve věku od 8 let a starší a osoby se sníženými fyzickými, smyslovými nebo duševními schopnostmi nebo nedostatkem zkušeností a znalostí, pokud byly pod dohledem nebo byly poučeny o používání spotřebiče bezpečným způsobem a rozumí související nebezpečí. Děti si se spotřebičem nesmějí hrát. Čištění a uživatelskou údržbu nesmějí provádět děti bez dozoru.
5. Děti mladší 3 let by měly být drženy mimo dosah, pokud nejsou pod neustálým dohledem. Děti ve věku od 3 let do 8 let smějí spotřebič zapínat/vypínat pouze za předpokladu, že byl umístěn nebo instalován do zamýšlené normální provozní polohy a byly pod dohledem nebo byly poučeny o používání spotřebiče v trezoru.

způsobem a porozumět souvisejícím nebezpečím. Děti ve věku od 3 let do 8 let nesmějí spotřebič zapojovat, regulovat a čistit ani provádět uživatelskou údržbu.

6. Některé části tohoto produktu se mohou velmi zahřát a způsobit popáleniny. Zvláštní pozornost je třeba věnovat tam, kde jsou přítomny děti a zranitelné osoby.
7. Neprovozujte žádný spotřebič s poškozeným kabelem nebo zástrčkou nebo poté, co spotřebič nefunguje správně nebo byl jakýmkoli způsobem poškozen.
8. Pokud je napájecí kabel poškozen, musí jej vyměnit výrobce, jeho servisní zástupce nebo podobně kvalifikovaná osoba, aby se předešlo nebezpečí.
9. Aby nedošlo k přehřátí, nezakrývejte ohřívač.
10. Ohřívač nesmí být umístěn bezprostředně pod zásuvkou.
11. Nepoužívejte tento ohřívač v bezprostřední blízkosti vany, sprchy, bazénu nebo jiných zdrojů vody.
12. Abyste snížili riziko požáru, udržujte textilie, závěsy nebo jakýkoli jiný hořlavý materiál v minimální vzdálenosti 1 m od výstupu vzduchu.
13. Umístěte spotřebič na rovný, stabilní, tepelně odolný povrch. Provozování výrobku v jakékoli jiné poloze může způsobit nebezpečí.

14. Během prvních několika minut prvního použití se mohou objevit stopy zápachu. To je normální a rychle zmizí.
15. Nepokoušejte se spotřebič opravovat, rozebírat nebo upravovat. Uvnitř nejsou žádné uživatelsky opravitelné části.
16. Pokud používáte prodlužovací kabel, ujistěte se, že nepřekračujete jeho maximální jmenovitý provozní výkon/zatížení.
17. Uchovávejte baterie mimo dosah dětí.
18. Nenabíjejte nedobíjecí baterie.
19. Baterie nerozebírejte, neotevírejte ani neničte.
20. Nezahřívejte baterie. Nevystavujte baterie teplu nebo ohni. Vyhněte se skladování na přímém slunci.
21. Nezkratujte baterie. Neskladujte baterie náhodně v krabici nebo zásuvce, kde by se mohly vzájemně zkratovat nebo být zkratovány jinými kovovými předměty.
22. Nevyjímejte baterii z původního obalu, dokud ji nepotřebujete použít.
23. Nevystavujte baterie mechanickým otřesům.
24. V případě vytečení baterie zabraňte kontaktu kapaliny s pokožkou nebo očima. Pokud došlo ke kontaktu, omyjte postižené místo velkým množstvím vody a vyhledejte lékařskou pomoc.
25. Ujistěte se, že jsou baterie vloženy správně s ohledem na polaritu (+ a –).

26. Používání baterií dětmi by mělo být pod dohledem. Nedovolte dětem vyměňovat baterie bez dozoru dospělé osoby.
27. V případě spolknutí baterie okamžitě vyhledejte lékařskou pomoc.
28. Udržujte baterie čisté a suché.
29. Před instalací baterie očistěte kontakty baterie a také kontakty dálkového ovladače.
30. Vždy vyberte správnou velikost a typ baterie, který je nejvhodnější pro zamýšlené použití. Informace poskytnuté se zařízením, které pomohou při správném výběru baterie, by měly být uchovány pro referenci.
31. Pokud zařízení nebudete delší dobu používat, vyjměte z něj baterie.
32. Vybité baterie okamžitě vyjměte.
33. Nevhazujte baterie do ohně, s výjimkou podmínek schváleného a řízeného spalování.
34. Baterie by měly být likvidovány ve speciálně označených nádobách na určených sběrných místech.
35. Tento ohřívač je určen pouze pro použití v nadmořských výškách nepřesahujících 2000 m.
36. Nepoužívejte spotřebič k jinému než určenému použití.
37. Nenechávejte spotřebič zapnutý bez dozoru.

38. Tento spotřebič je určen pouze k použití v domácnosti. Jakékoli jiné použití je považováno za nevhodné a nebezpečné.
39. Výrobce nepřebírá odpovědnost za škody způsobené nedodržením návodu k použití.

**VAROVÁNÍ:** Termostat tohoto ohřívače není vybaven zařízením pro přesné ovládání teploty v místnosti. Doporučuje se nepoužívat toto ohřívače v malých místnostech, kde jsou obsazeny osobami, které nejsou schopny místnost samy opustit, pokud není zajištěn stálý dohled.

**UPOZORNĚNÍ:** Aby se předešlo nebezpečí způsobenému neúmyslným resetováním tepelné pojistky, nesmí být tento spotřebič napájen přes externí spínací zařízení, jako je časovač, nebo připojen k obvodu, který je pravidelně zapínán a vypínán ze strany veřejné služby.



**VAROVÁNÍ:** Aby nedošlo k přehřátí, nezakrývejte ohřívač.

## POZNEJTE SVÉ OHŘÍVAČE VENTILÁTORU

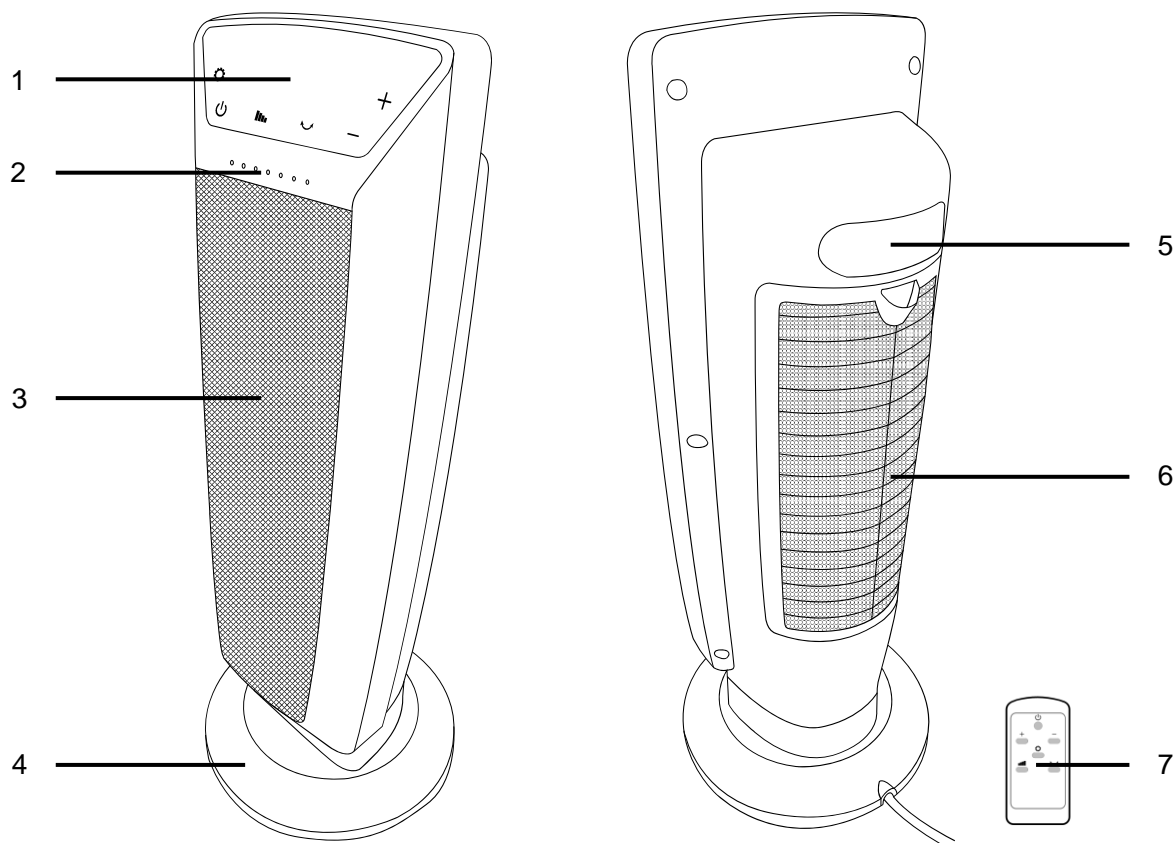

1. Kontrolní panel
2. Indikátor zapnutí
3. Vývod vzduchu
4. Základna
5. Rukojeť
6. Filtrační síť a přívod vzduchu
7. Dálkové ovládání

### KONTROLNÍ PANEL

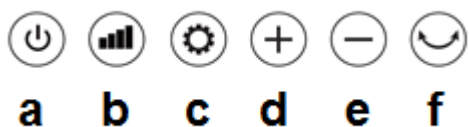

- a) Tlačítko ZAP/VYP
- b) Nastavení výkonu ohřevu
- c) Nastavení teploty/času

- d) Tlačítko zvýšení teploty/hodin
- e) Tlačítko snížení teploty/hodin
- f) Funkce oscilace



## PŘED PRVNÍM POUŽITÍM

1. Vyjměte produkt z obalu a sejměte poly-bag.
2. Postavte stroj na rovný, stabilní, žáruvzdorný povrch.



## OPERATIVNÍ INSTRUKCE

Zapojte spotřebič. Správné připojení bude signalizováno pípnutím. Indikátor napájení se rozsvítí a produkt přejde do pohotovostního režimu.

Stisknutím  tlačítka zapnete jednotku.

### a) Nastavení teploty:





Zmáčkní  dvakrát, na displeji se rozsvítí indikátor teploty.

Teplotu můžete změnit stisknutím  tlačítka nebo  . Rozsah teplot je 16-32 °C. Nastavená teplota se projeví okamžitě.

**UPOZORNĚNÍ:** Zařízení nezměří teplotu do 10 sekund od zapnutí. Po 10s provozu zařízení, pokud je okolní teplota vyšší než nastavená teplota, ohřívač přejde do pohotovostního režimu. Pokud je okolní teplota nižší než nastavená, funkce ohřevu se znovu zapne.

### b) Nastavení výkonu:

Stiskněte  tlačítko pro výběr požadovaného topného výkonu:



-  Nízký topný výkon
-  Vysoký topný výkon
- **ECO** ECO režim - automatický topný výkon
-  Větrání - v tomto provozním režimu pracuje pouze ventilátor bez topení
-  Funkce proti zamrznutí - spotřebič udržuje v místnosti vyšší teplotu 7 °C

**POZNÁMKA:** Ve funkci ECO spotřebič automaticky nastaví úroveň výkonu, aby byl zaručen nejlepší komfort při snížení spotřeby energie. V tomto provozním režimu může jednotka několikrát za hodinu přepnout stupeň topného výkonu z maxima na minimum a naopak. Při použití funkce ECO je rozsah teplot 16-26°C.

c) **Nastavení oscilace:** Stiskněte  jednou pro zapnutí funkce oscilace a dalším stisknutím tlačítka ji vypnete.

d) **Nastavení času:**



● **Zpožděné vypnutí:**

Když spotřebič funguje, klikněte  a poté stisknutím tlačítka nebo  nastavte  časovač (v rozsahu 0,5-24 hodin).

Počkejte, až  ikona přestane blikat, poté se nastaví čas a zařízení začne odpočítávat čas do vypnutí.

Pokud chcete zapnout časovač, stiskněte tlačítka  dvakrát, dokud  ikona nezmizí.

● **Zpožděné zapnutí:**

Když je spotřebič v pohotovostním režimu, klikněte na  a poté pomocí tlačítek nebo  nastavte  časovač (v rozsahu 0,5-24 hodin).

Počkejte, až  ikony přestanou blikat, poté se nastaví čas a zařízení začne odpočítávat čas do zapnutí.

Po dosažení naprogramovaného času se zobrazí spotřebič se zapne na nízkou úroveň topného výkonu s dříve nastavenou teplotou.

Pokud chcete zpožděné zapnutí vypnout, stiskněte tlačítka  dvakrát, dokud  ikona nezmizí.

**POZOR:**

Ohřívač je vybaven tepelnou ochranou proti přetížení, která zabraňuje přehřátí. Při dosažení teploty přehřátí se ohřívač automaticky vypne. V provozu může pokračovat až po resetování jednotky uživatelem. Chcete-li ohřívač resetovat, odpojte jej ze zásuvky a počkejte 5-10 minut, než jednotka vychladne. Poté jednotku opět zapojte a začněte s ní normálně pracovat.

Ohřívač ventilátoru má také ochranu proti převrácení, která automaticky vypne zařízení při pádu zařízení.

## DÁLKOVÉ OVLÁDÁNÍ

Dálkové ovládání vyžaduje jednu baterii CR2032 - 3V (součást dodávky).

1. Vytáhněte kryt ze zadní strany dálkového ovladače.
2. Dodržujte polaritu +/- vyznačenou na dálkovém ovladači a vložte baterii do dálkového ovladače.
3. Nasadte kryt zpět na dálkové ovládání.

Dálkový ovladač musí být nasměrován na senzor dálkového ovládání na ovládacím panelu. Pokud dálkový ovladač nefunguje podle očekávání, vyměňte baterii.

## ČIŠTĚNÍ A ÚDRŽBA

**POZOR:** Alespoň jednou měsíčně vyperte filtrační síť, aby bylo zajištěno volné proudění vzduchu.

1. Před čištěním spotřebič vždy odpojte ze zásuvky a udržujte jej mimo dosah jakékoli zásuvky. Ujistěte se, že ohřívač zcela vychladl.
2. Odstraňte filtrační síť a namočte ji na několik minut do teplé vody s jemným čisticím prostředkem, poté ji opláchněte a dobře osušte. Nainstalujte filtrační síť zpět na místo.
3. K čištění vnějšího povrchu spotřebiče použijte lehce navlhčený hadřík. Poté jej před dalším použitím důkladně osušte měkkým suchým hadříkem.
4. Nepoužívejte žádné čisticí nebo chemické prostředky jakéhokoli druhu. Nedovolte, aby se do otvorů na ohřívači dostala voda. Nepoužívejte vosk nebo produkty, které vytvářejí lesk, protože mohou reagovat na teplo a způsobit změnu barvy.
5. Pokud spotřebič delší dobu nepoužíváte, ujistěte se, že je zcela vytažen ze zásuvky a uložte jej do obalu pro snadné uskladnění a pozdější použití.

## ŽIVOTNÍ PROSTŘEDÍ



■ Tento výrobek obsahuje recyklovatelné materiály. Nelikvidujte tento výrobek jako netříděný komunální odpad. Nejbližší sběrné místo vám sdělí místní obec.

## ZÁRUKA A OPRAVA

Záruka na produkt zahrnuje vady způsobené materiálovými nebo výrobními vadami. Tato záruka je platná pouze v případě, že byl spotřebič používán v souladu s pokyny a za předpokladu, že nebyl upravován, opravován nebo do něj zasahováno neoprávněnou osobou nebo poškozen nesprávným používáním nebo přepravou. Záruka se nevztahuje na vady vzniklé přirozeným opotřebením součástí ani na rozbitné předměty, jako jsou skleněné a keramické předměty.

Tato záruka neomezuje základní ani žádná jiná práva zákazníka týkající se nákupu spotřebiče udělená zákony.

V případě reklamace se prosím obraťte na ověřeného prodejce nebo na Yoer Service. K reklamaci přiložte informace o povaze závady a doklad o koupi.

Požadavky na informace týkající se elektrických lokálních topidel

Identifikační značka (značky) modelu: FH03W					
Údaj	Značka	Hodnota	Jednotka	Údaj	Jednotka
<b>Tepelný výkon</b>			<b>Pouze u akumulčních elektrických lokálních topidel: typ příjmu tepla (vyberte jeden)</b>		
Jmenovitý tepelný výkon	P <sub>nom</sub>	2,2	kW	ruční řízení akumulace tepla s integrovaným termostatem	ne
Minimální tepelný výkon (orientační)	P <sub>min</sub>	0,9	kW	ruční řízení akumulace tepla se zpětnou vazbou informující o teplotě v místnosti a/nebo venkovní teplotě	ne
Maximální trvalý tepelný výkon	P <sub>max,c</sub>	2,2	kW	elektronické řízení akumulace tepla se zpětnou vazbou informující o teplotě v místnosti a/nebo venkovní teplotě	ne
<b>Spotřeba pomocné elektrické energie</b>				výdej tepla s ventilátorem	ne
Při jmenovitém tepelném výkonu	el <sub>max</sub>	2,193	kW	<b>Typ výdeje tepla/regulace teploty v místnosti (vyberte jeden)</b>	
Při minimálním tepelném výkonu	el <sub>min</sub>	0,903	kW	jeden stupeň tepelného výkonu, bez regulace teploty v místnosti	ne
V pohotovostním režimu	el <sub>SB</sub>	0,000	kW	dva nebo více ručních stupňů, bez regulace teploty v místnosti	ne
				s mechanickým termostatem pro regulaci teploty v místnosti	ne
				s elektronickou regulací teploty v místnosti	ano
				s elektronickou regulací teploty v místnosti a denním programem	ne
				s elektronickou regulací teploty v místnosti a týdenním programem	ne
				<b>Další možnosti regulace (lze vybrat více možností)</b>	
				regulace teploty v místnosti s detekcí přítomnosti osob	ne
				regulace teploty v místnosti s detekcí otevřeného okna	ne
				s dálkovým ovládním	ne
				s adaptivně řízeným spouštěním	ne
				s omezením doby činnosti	ano
				s černým kulovým čidlem	ne
Kontaktní údaje	Yoer sp. z o.o., ul. Bernardyńska 2, 64-000 Kościan, Polska				

Sezónní energetickou účinnost vytápění

Popis	Hodnota
Sezónní energetická účinnost vytápění v aktivním režimu $\eta_{S,on}$	40 %
Případě elektrických lokálních topidel $\eta_{th}$	100%
Koeficient přeměny elektrické energie na primární energii-CC	2.5
Korekční faktor, který zohledňuje kladný příspěvek k sezónní energetické účinnosti vytápění akumulčních elektrických lokálních topidel, jenž je dán upravenými příspěvkem možností akumulace a výdeje tepla, a záporný příspěvek k sezónní energetické účinnosti vytápění lokálních topidel pro komerční použití, jenž je dán upravenými příspěvkem možností výdeje tepla-F(1)	0 %
Korekční faktor, který zohledňuje kladný příspěvek k sezónní energetické účinnosti vytápění, jenž je dán upravenými příspěvkem regulace tepelné pohody ve vnitřních prostorech, jejichž hodnoty se navzájem vylučují a nelze je sčítat-F(2)	7,0 %
Korekční faktor, který zohledňuje kladný příspěvek k sezónní energetické účinnosti vytápění, jenž je dán upravenými příspěvkem regulace zajišťující tepelnou pohodu ve vnitřních prostorech, jejichž hodnoty lze sčítat-F(3)	0 %
Korekční faktor, který zohledňuje záporný příspěvek k sezónní energetické účinnosti vytápění, jenž je dán spotřebou pomocné elektrické energie-F(4)	0 %
Korekční faktor, který zohledňuje záporný příspěvek k sezónní energetické účinnosti vytápění, jenž je dán energetickou spotřebou trvale hořícího zapalovacího hořáku-F(5)	0 %
Sezónní energetickou účinnost vytápění $\eta_S$	37 %
Výrok	P

## TECHNICKÉ PARAMETRY

Napětí	220-240V
Frekvence	50 Hz
Napájení	2200W
Úroveň hluku	≤50 dB
Rozměry	215 mm × 215 mm x 547 mm

## **WICHTIGE SICHERHEITSMASSNAHMEN**

**Bei Verwendung von Elektro Haushaltsgeräte, einfach Sicherheit  
Vorsichtsmaßnahmen sollen stets Sei gefolgt, einschließlich Die  
Folgendes:**

1. Lesen Sie alle Anweisungen vor der Verwendung und bewahren Sie sie auf für Zukunft Referenz.
2. Stellen Sie sicher, dass Ihre Steckdose Stromspannung entspricht Zu Die Stromspannung angegeben auf der Bewertung Etikett von Die Espresso Maschine.
3. Zu schützen gegen Feuer, elektrisch Schock und Verletzung Zu Personen tauchen nicht ein Kabel, Stecker oder Gerät in Wasser oder andere Flüssigkeit.
4. Dieses Gerät dürfen Sei gebraucht von Kinder alt ab 8 Jahren alt und älter und Personen mit reduziert körperlich, sensorisch oder geistige Fähigkeiten oder Mangel an Erfahrung und Wissen, falls vorhanden gewesen gegeben Aufsicht oder Anweisung betreffend verwenden von Die Benutzen Sie das Gerät auf sichere Weise und verstehen Sie es Die Gefahren beteiligt. Kinder dürfen nicht spielen mit Die Gerät. Reinigung und Benutzer Wartung soll nicht sein gemacht von Kinder ohne Aufsicht.

5. Kinder von weniger als 3 Jahre alt sollen Sei ferngehalten, es sei denn ständig betreut. Kinder im Alter ab 3 Jahren alt und weniger als 8 Jahre alt soll nur ein-/ ausschalten Gerät vorausgesetzt, dass dies der Fall ist gewesen platziert oder installiert in seinem vorgesehener normaler Betrieb Position und sie haben gewesen gegeben Aufsicht oder Anweisung betreffend verwenden von Die Benutzen Sie das Gerät auf sichere Weise und verstehen Sie es Die Gefahren beteiligt. Kinder im Alter ab 3 Jahren alt und weniger als 8 Jahre alt Darf nicht angeschlossen, reguliert und gereinigt werden Gerät oder Benutzer ausführen Wartung.
6. Manche Teile von Das Produkt dürfen werden sehr heiß und Ursache brennt. Besondere Aufmerksamkeit hat Zu Sei gegeben Wo Kinder und schutzbedürftige Menschen sind anwesend.
7. Betreiben Sie kein Gerät mit einer beschädigten Kabel oder Stecker oder nach Die Gerät Fehlfunktionen, bzw hat gewesen in irgendeiner Weise beschädigt werden.
8. Wenn die liefern Kabel beschädigt ist, muss es Sei ersetzt von Die Hersteller, es ist Service Agent oder ähnlich qualifiziert Personen in Ordnung Zu eine Gefahr vermeiden.
9. In Ordnung Zu vermeiden Überhitzung nicht abdecken die Heizung.
10. Die Heizung darf nicht sein gelegen sofort unterhalb einer Steckdose.



11. Verwende nicht dieses Heizgerät in der unmittelbaren Umgebung aufstellen eines Bades, einer Dusche, eines Schwimmbades oder anderer Quellen Wasser.
12. Zu reduzieren Die Risiko von Feuer, Textilien, Vorhänge oder andere brennbare Gegenstände aufbewahren Material, ein Minimum Distanz von 1 m von der Luftauslass.
13. Setze das Stellen Sie das Gerät auf einen ebenen, stabilen und hitzebeständigen Untergrund Oberfläche. Bedienung der Produkt in einer anderen Position könnte eine Gefahr darstellen.
14. Dort Mai Spur sein Geruch während Die Erste wenige Protokoll der Erstnutzung. Das ist normal und wird schnell verschwinden verschwinden.
15. Versuchen Sie es nicht Zu reparieren, zerlegen oder ändern Die Gerät. Es gibt keine vom Benutzer zu wartenden Daten Teile innen.
16. Bei Verwendung einer Erweiterung führen Bitte Stellen Sie sicher, dass Sie diese nicht überschreiten seine maximale Nennleistung läuft Wattzahl / Last.
17. Halten Sie Batterien fern Die erreichen von Kinder.
18. Nicht wiederaufladbare Batterien nicht auf.
19. Nicht zerlegen, öffnen oder öffnen Batterien zerstören.
20. Nicht erhitzen. Setzen Sie Batterien keiner Witterung aus Hitze oder Feuer. Vermeiden Lagerung direkt Sonnenlicht.

21. Nicht kurz. Bewahren Sie Batterien nicht wahllos in einer Kiste oder auf Schublade wo sie dürfen Kurzschluss einander bzw Sei kurzgeschlossen durch anderes Metall Objekte.
22. Entfernen Sie keine Batterie aus Bewahren Sie die Originalverpackung bis zum Gebrauch auf für verwenden.
23. Setzen Sie Batterien keiner Witterung aus mechanisch Schock.
24. Im Ereignis einer Batterie undicht, nicht zulassen die Flüssigkeit zu in Kontakt kommen mit Die Haut oder Augen. Wenn Kontakt hat gewesen gemacht, waschen Die betroffenen Bereich mit reichlich Beträge von Wasser und suchen medizinisch Beratung.
25. Stellen Sie sicher, dass die Batterien richtig eingelegt sind betrachten Zu Polarität (+ und –).
26. Batterieverbrauch von Kinder sollen Sei betreut. Nicht zulassen Kinder Zu Ersetzen Sie die Batterien ohne Aufsicht eines Erwachsenen.
27. Suchen medizinisch Beratung sofort, wenn eine Batterie hat gewesen geschluckt.
28. Halten Sie die Batterien sauber und trocken.
29. Reinigen Sie die Batterie Kontakte und auch solche von der entfernte Prior Zu Batterie Installation.
30. Immer auswählen Die richtig Größe und Art von Batterie am meisten geeignet für Die beabsichtigt verwenden. Informationen

bereitgestellt mit Die Ausrüstung Zu helfen richtig Batterie Auswahl sollen Sei beibehalten für Referenz.

31. Sie die Batterien Gerät, wenn dies nicht der Fall ist Sei gebraucht für eine längere Zeit Zeitraum von Zeit.
32. Entfernen Sie leere Batterien umgehend.
33. Nicht entsorgen von Batterien in Brand außer unter Bedingungen von genehmigt und kontrolliert Verbrennung.
34. Batterien sollten Sei entsorgt von in speziell markiert Container an den dafür vorgesehenen Stellen Entsorgung Punkte.
35. Diese Heizung ist bestimmt für Nur in Höhenlagen bis 2000 m verwenden.
36. Verwende nicht Gerät für anders als beabsichtigt verwenden.
37. Geh nicht Die Gerät unbeaufsichtigt einschalten.
38. Dieses Gerät ist bestimmungsgemäß Zu Sei gebraucht für Haushalt verwenden nur. Jede andere Verwendung ist zulässig unangemessen und gefährlich.
39. Der Hersteller akzeptiert nicht Haftung für Schaden resultierend aus Versagen dem folgen Anweisung Blatt.

**ACHTUNG:** Der Thermostat von Dieses Heizgerät ist nicht ausgestattet mit einem Gerät zur Steuerung der Raumtemperatur mit Genauigkeit. Es wird empfohlen, dies nicht zu tun verwenden Diese Heizung in klein Räume wenn sie besetzt sind von Personen nicht fähig von Verlassen Die Zimmer alleine, es sei denn Konstante Aufsicht ist gewährleistet.

**ACHTUNG:** In Ordnung Zu Vermeiden Sie eine Gefahr durch unbeabsichtigt Zurücksetzen von die Thermosicherung, dies Gerät darf nicht sein geliefert durch ein externes Schaltgerät, beispielsweise einen Timer, oder in Verbindung gebracht zu einem Kreislauf, der regelmäßig ist Ein- und Ausschalten durch Die Dienstprogramm.



**ACHTUNG:** In Ordnung Zu vermeiden Überhitzung, nicht abdecken die Heizung.

## KENNEN SIE IHREN HEIZLÜFTER

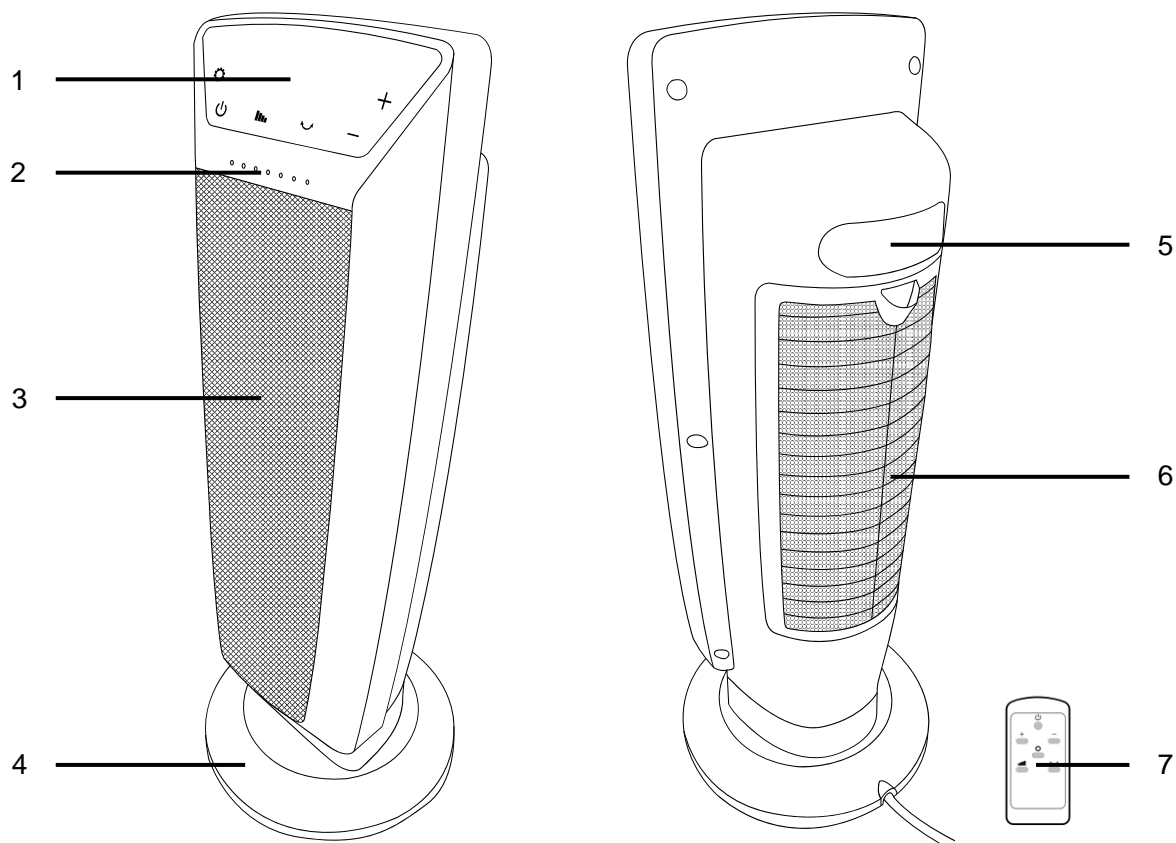

1. Bedienfeld
2. Einschaltanzeige
3. Luftauslass
4. Base
5. Handhaben
6. Filternetz und Lufteinlass
7. Fernbedienung

## BEDIENFELD

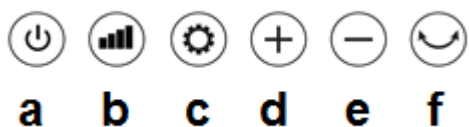

- a) Ein/Aus-Schalter
- b) Leistungsheizungsregelung
- c) Temperatur-/Zeiteinstellung

- d) Temperatur/Stunden-Erhöungs-Taste
- e) Temperature/hours decrease button
- f) Oscillation function

## VOR DEM ERSTEN GEBRAUCH

1. Nehmen Sie das Produkt aus der Verpackung und entfernen Sie den Polybeutel.
2. Stellen Sie die ein Maschine auf einer ebenen, stabilen und hitzebeständigen Fläche aufstellen Oberfläche.



## BEDIENUNGSANLEITUNG

Schließen Sie das Gerät an. Die korrekte Verbindung wird durch einen Piepton signalisiert. Die Betriebsanzeige leuchtet auf und die Produkt wird eingegeben Standby Modus.

Drücken Sie die Taste  Taste zum Einschalten Einheit.

### a) Temperatureinstellung:





Drücken Sie die Taste  Wenn Sie die Taste zweimal drücken, leuchtet die Temperaturanzeige im Display auf.

Du kannst ändern die Temperatur um drücken  oder  Taste. Die Reichweite von Die Temperatur beträgt 16-32 °C. Die eingestellte Temperatur geht hinein Wirkung sofort.

**ACHTUNG:** Das Gerät misst die Temperatur nicht innerhalb von 10 Sekunden haben gewesen eingeschaltet. Nachdem das Gerät hat gewesen Arbeiten für 10 Sekunden, wenn die Umgebungstemperatur höher ist als die Temperatur, die hat gewesen eingestellt, die Heizung geht hinein Standby Modus. Wenn die Umgebungstemperatur niedriger ist als was wurde eingestellt, das Heizung Funktion wird wieder aktiviert.

### b) Leistungseinstellung:

Drücken Sie die Taste Taste , um wählen Die gewünscht Heizleistung:

-  Geringe Heizleistung
-  Hohe Heizleistung
- **ECO** ECO- Modus – automatisch Heizleistung
-  Belüftung - dabei nur im Betriebsmodus Der Lüfter läuft mit NEIN Heizung
-  Frostschutzmittel Funktion - Die Gerät hält Die Raum mit einer Temperatur über 7°C

**HINWEIS:** In der ECO- Funktion Die Gerät schaltet sich automatisch ein Satz das Leistungsniveau Zu Garantie Die am besten Komfort reduzierend Die Energie Verbrauch. In diesem Betriebsart die Einheit kann die wechseln Heizleistungsniveau von maximal bis Minimum und umgekehrt mehrere Mal in einer Stunde. Bei Verwendung der ECO- Funktion liegt der Temperaturbereich zwischen 16 und 26 °C.



c) **Schwingung Einstellung:** Drücken  einmal drücken um das zu drehen Schwingung Schalten Sie die Funktion ein und drücken Sie die Taste erneut, um sie auszuschalten.

d) **Zeiteinstellungen:**

● **Verzögert Abschaltung:**

Wann Die Gerät funktioniert klicken  Drücken Sie dann **+** die Taste oder, um **-** die Taste zu drücken Satz der Timer (im Bereich von 0,5-24 Stunden ).

Warten Sie, bis das  Symbol stoppt blinkt dann Die Zeit wird sein eingestellt und das Gerät startet Countdown der Zeit bis zum Herunterfahren.



Falls Sie es wollen Um den Timer einzuschalten, drücken Sie die Taste  Taste zweimal, bis die  Das Symbol verschwindet.

● **Verzögertes Einschalten:**

Wann Die Gerät befindet sich im Standby- Modus. Klicken Sie Die  drücken **+** Sie dann die Taste oder **-** Zu Satz der Timer (im Bereich von 0,5-24 Stunden ).

Warten Sie, bis die  Symbole angezeigt werden stoppt blinkt dann Die Zeit wird sein eingestellt und das Gerät startet Countdown der Zeit bis zum Einschalten.

Wann Die programmierte Zeit hat gewesen erreichte die Gerät schaltet sich auf niedriger Stufe ein Heizleistungsstufe, mit vorher Temperatur einstellen.

Falls Sie es wollen um das zu drehen Zum verzögerten Einschalten drücken Sie die Taste  Taste zweimal, bis die  Das Symbol verschwindet.

### **VORSICHT:**

Eine thermische Überlastung Der Protektor ist integriert die Heizung an verhindern Überhitzung. Wenn eine Überhitzungstemperatur erreicht ist, schaltet sich die Heizung ab automatisch abschalten. Es kann nur wieder aufnehmen Betrieb Wann Die Benutzer zurückgesetzt Die Einheit. Zu zurücksetzen Ziehen Sie den Netzstecker aus der Steckdose und warten Sie 5-10 Minuten für Die Einheit abkühlen. Dann Stecker Die Gerät wieder einstecken und in Betrieb nehmen normalerweise.

Der Heizlüfter verfügt außerdem über eine Kippfunktion Schutz, der schaltet schaltet sich das Gerät automatisch aus Wann das Gerät fällt um.

## **FERNBEDIENUNG**

Die Fernbedienung erfordert eine CR2032-3-V- Batterie ( im Lieferumfang enthalten ).

1. Ziehen Sie die heraus Abdeckung aus die Rückseite der Fernbedienung.
2. Beachten Sie die Polarität +/- auf der Fernbedienung angegeben und einfügen Die Batterie hinein die Fernbedienung.
3. Setze das Abdeckung wieder auf der Fernbedienung.

Die Fernbedienung muss Sei spitz in Richtung den Fernbedienungssensor am Bedienfeld.

Wenn die Fernbedienung dies nicht tut arbeiten als erwartet, ersetzen Die Batterie.

## **REINIGUNG UND INSTANDHALTUNG**

**ACHTUNG:** Waschen Die Filter Netto mindestens einmal im Monat Zu sicherstellen freier Luftstrom.

1. Ziehen Sie immer den Netzstecker Schalten Sie das Gerät aus und halten Sie es von Steckdosen fern, bevor Sie es reinigen. Stellen Sie sicher, dass die Heizung vorhanden ist werden völlig cool.
2. Entferne das Filter Netz aus und weichen Sie es in warmem Wasser ein mit Feinwaschmittel für manche Minuten also Spülen und trocknen Sie es gut. Installieren Die Filter Netz wieder an Ort und Stelle.
3. Zum Reinigen äußere Oberfläche von Die Verwenden Sie zum Reinigen des Geräts ein leicht feuchtes Tuch. Anschließend gründlich trocknen mit einem weichen, trockenen Tuch, bevor Sie es erneut verwenden.
4. Verwenden Sie keine Reinigungsmittel oder chemisch Produkte jeglicher Art. Lass nicht zu Wasser eingeben Die Öffnungen am Heizgerät. Verwende nicht Wachs oder Produkte, die Glanz erzeugen wie sie können reagieren Zu Hitze und Ursache Verfärbung.
5. Wann Die Gerät ist nicht in Betrieb gebraucht für verlängert Stellen Sie sicher, dass das Gerät vollständig vom Stromnetz getrennt ist Stecken Sie es in die Steckdose und bewahren Sie es dort auf Verpackung zur einfachen Aufbewahrung und später verwenden.



## UMWELT



■ Dieses Produkt enthält recycelbare Materialien. Entsorgen Sie dieses Produkt nicht als nicht sortierten kommunalen Abfall. Wenden Sie sich an Ihre örtliche Gemeinde, um den nächstgelegenen Sammelpunkt zu finden.

## GARANTIE UND REPARATUR

Die Produktgarantie umfasst Mängel aufgrund von Material- oder Herstellungsfehlern. Diese Garantie ist nur gültig, wenn das Gerät gemäß den Anweisungen verwendet wurde und weder modifiziert, repariert oder von unbefugten Personen interferiert wurde, noch durch Missbrauch oder Transport beschädigt wurde. Die Garantie gilt nicht für Mängel, die auf natürlichen Verschleiß von Komponenten oder zerbrechliche Gegenstände wie Glas- und Keramikwaren zurückzuführen sind.

Diese Garantie beschränkt nicht die grundlegenden oder sonstigen Rechte des Kunden gemäß den Gesetzen zum Kauf von Geräten.

Im Falle eines Garantieanspruchs wenden Sie sich bitte an den autorisierten Händler oder den Yoer Service. Legen Sie bei der Einreichung des Anspruchs bitte Informationen zur Art des Defekts und einen Kaufnachweis bei.

Erforderliche Angaben zu elektrischen Einzelraumheizgeräten

Modellkennung(en): FH03W					
Angabe	Symbol	Wert	Einheit	Angabe	Einheit
<b>Wärmeleistung</b>				<b>Nur bei elektrischen Speicher-Einzelraumheizgeräten: Art der Regelung der Wärmezufuhr (bitte eine Möglichkeit auswählen)</b>	
Nennwärmeleistung	P <sub>nom</sub>	2.2	kW	manuelle Regelung der Wärmezufuhr mit integriertem Thermostat	nein
Mindestwärmeleistung (Richtwert)	P <sub>min</sub>	0.9	kW	manuelle Regelung der Wärmezufuhr mit Rückmeldung der Raum- und/oder Außentemperatur	nein
Maximale kontinuierliche Wärmeleistung	P <sub>max,c</sub>	2.2	kW	elektronische Regelung der Wärmezufuhr mit Rückmeldung der Raum- und/oder Außentemperatur	nein
<b>Hilfsstromverbrauch</b>				Wärmeabgabe mit Gebläseunterstützung	
Bei Nennwärmeleistung	el <sub>max</sub>	2.193	kW	<b>Typ von Hitze Ausgang / Raum Temperatur Kontrolle</b>	
Bei Mindestwärmeleistung	el <sub>min</sub>	0.903	kW	einstufige Wärmeleistung, keine Raumtemperaturkontrolle	nein
Im Bereitschaftszustand	el <sub>SB</sub>	0.000	kW	zwei oder mehr manuell einstellbare Stufen, keine Raumtemperaturkontrolle	nein
				Raumtemperaturkontrolle mit mechanischem Thermostat	nein
				mit elektronischer Raumtemperaturkontrolle	ja
				elektronische Raumtemperaturkontrolle und Tageszeitregelung	nein
				elektronische Raumtemperaturkontrolle und Wochentagsregelung	nein
				<b>Sonstige Regelungsoptionen (Mehrfachnennungen möglich)</b>	
				Raumtemperaturkontrolle mit Präsenzerkennung	nein
				Raumtemperaturkontrolle mit Erkennung offener Fenster	nein
				mit Fernbedienungsoption	nein
				mit adaptiver Regelung des	nein
				mit Betriebszeitbegrenzung	ja
				mit Schwarzkugelsensor	nein
Kontaktangaben		Yoer sp. z o.o., ul. Bernardyńska 2, 64-000 Kościan, Polska			

Raumheizungs-Jahresnutzungsgrad

Beschreibung	Wert
Der Raumheizungs-Jahresnutzungsgrad im Betriebszustand– $\eta_{S,on}$	40 %
Beträgt bei elektrischen Einzelraumheizgeräten - $\eta_{th}$	100%
Umrechnungskoeffizient zur Umrechnung elektrischer Energie in Primärenergie– CC	2.5
Korrekturfaktor der dem positiven Beitrag zum Raumheizungs-Jahresnutzungsgrad von elektrischen Speicher-Einzelraumheizgeräten, der auf die angepassten Beiträge der Wärmespeicherungs- und Wärmeleistungsoptionen zurückgeht, sowie dem negativen Beitrag zum Raumheizungs-Jahresnutzungsgrad von gewerblich genutzten Einzelraumheizgeräten, der auf die angepassten Beiträge der Wärmeleistungs-Optionen zurückgeht, Rechnung trägt-F(1)	0%
Korrekturfaktor der dem positiven Beitrag zum Raumheizungs-Jahresnutzungsgrad Rechnung trägt, der auf die angepassten Beiträge raumtemperaturgeführter Regelungen zurückgeht, deren Werte sich gegenseitig ausschließen oder nicht miteinander addiert werden können– F(2)	7,0 %
Korrekturfaktor der dem positiven Beitrag zum Raumheizungs-Jahresnutzungsgrad Rechnung trägt, der auf die angepassten Beiträge raumtemperaturgeführter Regelungen zurückgeht, deren Werte miteinander addiert werden können– F(3)	0%
Korrekturfaktor der dem negativen Beitrag des Hilfsstromverbrauchs zum Raumheizungs-Jahresnutzungsgrad Rechnung trägt– F(4)	0 %
Korrekturfaktor der dem negativen Beitrag des Energieverbrauchs einer Pilotflamme zum Raumheizungs-Jahresnutzungsgrad Rechnung trägt– F(5)	0%
Raumheizungs-Jahresnutzungsgrad – $\eta_S$	37 %
Urteil	P

**TECHNISCHE PARAMETER**

Stromspannung	220-240V
Frequenz	50 Hz
Leistung	2200W
Geräuschpegel	≤50 dB
Maße	215mm×215mm×547mm

## **IMPORTANT SAFEGUARDS**

**When using electrical appliances, basic safety precautions should always be followed, including the following:**

1. Read all instructions before using and keep for future reference.
2. Make sure that your outlet voltage corresponds to the voltage stated on the rating label of the espresso machine.
3. To protect against fire, electric shock and injury to persons do not immerse cord, plug or unit in water or other liquid.
4. This appliance can be used by children aged from 8 years old and above and persons with reduced physical, sensory or mental capabilities or lack of experience and knowledge if they have been given supervision or instruction concerning use of the appliance in a safe way and understand the hazards involved. Children shall not play with the appliance. Cleaning and user maintenance shall not be made by children without supervision.
5. Children of less than 3 years old should be kept away unless continuously supervised. Children aged from 3 years old and less than 8 years old shall only switch on/off the appliance provided that it has been placed or installed in its intended normal operating position and they have been given supervision or instruction concerning use of the appliance in a safe way and understand the hazards involved. Children aged from 3 years old and less than 8

years old shall not plug in, regulate and clean the appliance or perform user maintenance.

6. Some parts of this product can become very hot and cause burns. Particular attention has to be given where children and vulnerable people are present.
7. Do not operate any appliance with a damaged cord or plug or after the appliance malfunctions, or has been damaged in any manner.
8. If the supply cord is damaged, it must be replaced by the manufacturer, its service agent or similarly qualified persons in order to avoid a hazard.
9. In order to avoid overheating do not cover the heater.
10. The heater must not be located immediately below a socket-outlet.
11. Do not use this heater in the immediate surroundings of a bath, a shower, swimming pool or other sources of water.
12. To reduce the risk of fire, keep textiles, curtains, or any other flammable material, a minimum distance of 1 m from the air outlet.
13. Place the appliance on a flat, stable, heat-resistant surface. Operating the product in any other position could cause a hazard.
14. There may be trace of odor during the first few minutes of initial use. This is normal and will quickly disappear.
15. Do not attempt to repair, disassemble or modify the appliance. There are no user-serviceable parts inside.

16. If using an extension lead please ensure you do not exceed its maximum rated running wattage/load.
17. Keep batteries out of the reach of children.
18. Do not recharge non-rechargeable batteries.
19. Do not dismantle, open or destroy batteries.
20. Do not heat batteries. Do not expose batteries to heat or fire. Avoid storage in direct sunlight.
21. Do not short-circuit batteries. Do not store batteries haphazardly in a box or drawer where they may short-circuit each other or be shortcircuited by other metal objects.
22. Do not remove a battery from its original packaging until required for use.
23. Do not subject batteries to mechanical shock.
24. In the event of a battery leaking, do not allow the liquid to come in contact with the skin or eyes. If contact has been made, wash the affected area with copious amounts of water and seek medical advice.
25. Ensure that batteries are installed correctly with regard to polarity (+ and –).
26. Batteries usage by children should be supervised. Do not allow children to replace batteries without adult supervision.
27. Seek medical advice immediately if a battery has been swallowed.

28. Keep batteries clean and dry.
29. Clean the battery contacts and also those of the remote prior to battery installation.
30. Always select the correct size and type of battery most suitable for the intended use. Information provided with the equipment to assist correct battery selection should be retained for reference.
31. Remove batteries from equipment if it is not to be used for an extended period of time.
32. Remove exhausted batteries promptly.
33. Do not dispose of batteries in fire except under conditions of approved and controlled incineration.
34. Batteries should be disposed of in specially marked containers at designated disposal points.
35. This heater is intended for use at altitudes not exceeding 2000m only.
36. Do not use appliance for other than intended use.
37. Do not leave the appliance on unattended.
38. This appliance is intended to be used for household use only. Any other use is considered inappropriate and dangerous.
39. The manufacturer does not accept liability for damage resulting from failure to follow the instruction sheet.

**WARNING:** The thermostat of this heater is not equipped with a device to control the room temperature with accuracy. It is recommended not to use this heater in small rooms when they are occupied by persons not capable of leaving the room on their own, unless constant supervision is provided.

**CAUTION:** In order to avoid a hazard due to inadvertent resetting of the thermal cutout, this appliance must not be supplied through an external switching device, such as a timer, or connected to a circuit that is regularly switched on and off by the utility.



**WARNING:** In order to avoid overheating, do not cover the heater.



## KNOW YOUR FAN HEATER

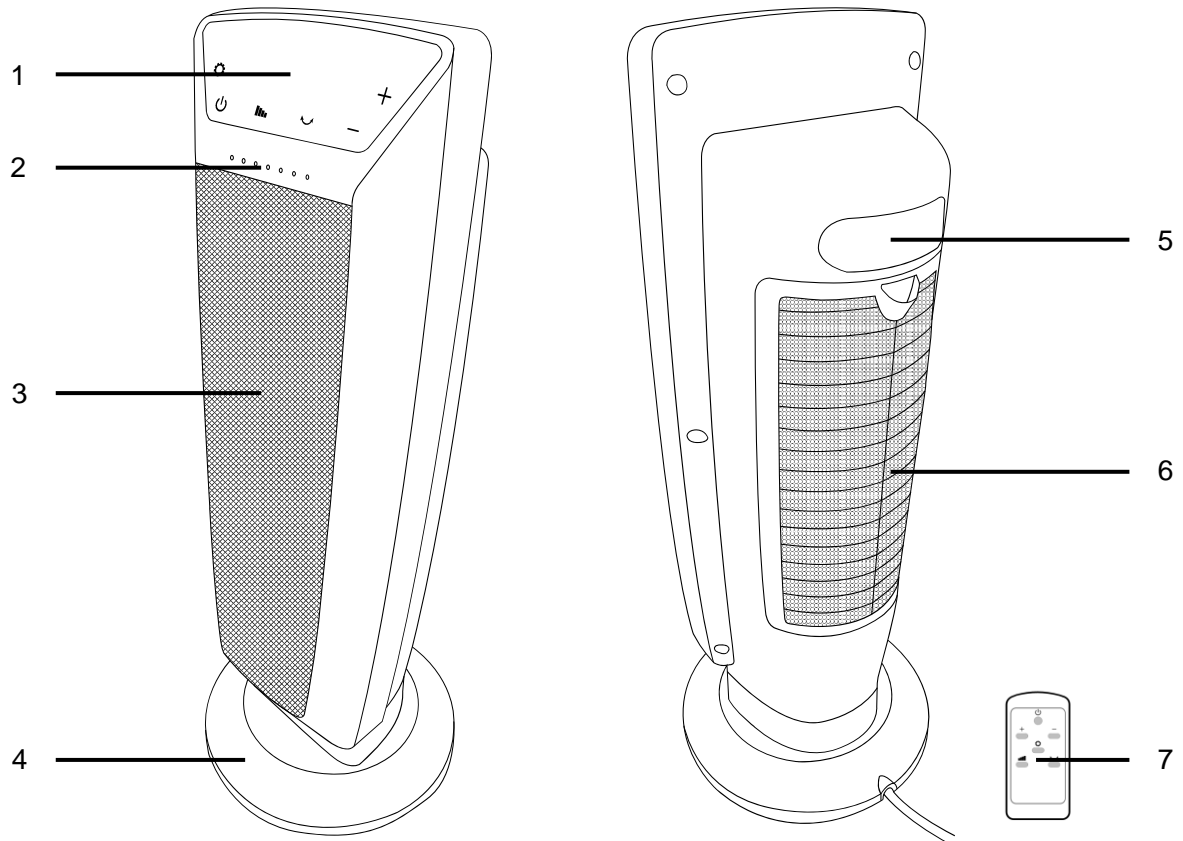

1. Control panel
2. Power ON indicator
3. Air outlet
4. Base
5. Handle
6. Filter net and air inlet
7. Remote control

## CONTROL PANEL

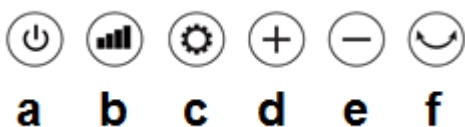

- a) ON/OFF button
- b) Power heating adjustment
- c) Temperature/time adjustment

- d) Temperature/hours increase button
- e) Temperature/hours decrease button
- f) Oscillation function

## BEFORE FIRST USE

1. Take the product out of the packaging and take off the poly-bag.
2. Set the machine up on a flat, stable, heat-resistant surface.



## OPERATING INSTRUCTIONS

Plug in the appliance. Correct connection will be signalled with a beep sound. The power indicator will light up and the product will enter stand-by mode.

Press the  button to turn on the unit.

### a) Temperature setting:





Press the  button twice, the temperature indicator will light up on the display.

You can change the temperature by pressing  or  button. The range of the temperature is 16-32°C. Set temperature goes into effect immediately.

**CAUTION:** The device will not measure temperature within 10s from having been powered on. After the device has been working for 10s, if the ambient temperature is higher than the temperature that has been set, the heater will go into standby mode. If the ambient temperature is lower than what was set, the heating function will engage again.

### b) Power setting:

Press the  button to choose the desired heating power:

-  Low heating power
-  High heating power
- **ECO** ECO mode - auto heating power
-  Ventilation - in this operating mode only the fan operates with no heating
-  Anti-freeze function - the appliance keeps the room at a temperature above 7°C

**NOTE:** In ECO function the appliance will automatically set the power level to guarantee the best comfort reducing the energy consumption. In this operating mode the unit may switch the heating power level from maximum to minimum and vice versa several times in an hour. When using the ECO function, the range of temperature is 16-26°C.

c) **Oscillation setting:** Press  button once to turn the oscillation function on and press the button again to turn it off.

d) **Time settings:**

● **Delayed shut-off:**

When the appliance works click  button, then press **+** or **-** button to set the timer (within a range of 0,5-24 hours).

Wait until the  icon stops flashing, then the time will be set and the device will start counting down the time until shutdown.



If you want to turn on the timer, press the  button twice until the  icon disappears.

● **Delayed switch-on:**

When the appliance is in stand-by mode click the  button, then press **+** or **-** buttons to set the timer (within a range of 0,5-24 hours).

Wait until the  icons stops flashing, then the time will be set and the device will start counting down the time to power on.

When the programmed time has been reached, the appliance turns on at low heating power level, with previously set temperature.

If you want to turn the delayed switch-on off, press the  button twice until the  icon disappears.

**CAUTION:**

A thermal overload protector is built in to the heater to prevent overheating. When an overheat temperature is reached, the heater will be automatically shut off. It can only resume operation when the user resets the unit. To reset the heater unplug it and wait 5-10 minutes for the unit to cool down. Then plug the unit in again and operate normally.

The fan heater has also a tip-over protection that switches the device off automatically when the device falls over.

## REMOTE CONTROL

The remote control requires one CR2032 - 3V battery (supplied).

1. Pull out the cover from the back side of remote control.
2. Follow the +/- polarity indicated on the remote control and insert the battery into the remote control.
3. Place the cover back on the remote control.

The remote control must be pointed towards the remote sensor on the control panel.

If the remote control doesn't operate as expected, replace the battery.

## CLEANING AND MAINTENANCE

**CAUTION:** Wash the filter net at least once a month to ensure free air flow.

1. Always unplug the appliance and keep it away from any socket before cleaning. Make sure the heater has become completely cool.
2. Remove the filter net and soak it in warm water with mild detergent for some minutes, then rinse and dry it well. Install the filter net back in place.
3. To clean the outer surface of the appliance, use a lightly damp cloth. Then, dry it thoroughly with a soft, dry cloth before using again.
4. Do not use any cleaning or chemical products of any kind. Do not let water enter the openings on the heater. Do not use wax or products that create a shine as they can react to heat and cause discoloration.
5. When the appliance is not being used for prolonged periods, ensure that it is fully unplugged from the socket and store in its packaging for simple storage and later use.

## ENVIRONMENT



■ This product contains recyclable materials. Do not dispose this product as unsorted municipal waste. Contact your local municipality for the nearest collection point.

## WARRANTY AND REPAIR

The product warranty includes defects resulting from material or manufacturing defects. This warranty is only valid if the appliance has been used in accordance with the instructions, and provided that it has not been modified, repaired or interfered with by any unauthorized person or damaged by misuse or transportation. The warranty does not apply to defects resulting from natural wear of components nor breakables such as glass and ceramic items.

This warranty does not limit the customer's basic or any other rights granted by laws regarding appliance purchase.

In the event of a warranty claim please contact the verified vendor or Yoer Service. While submitting the claim please attach information on the nature of the malfunction and a proof of purchase.

Information requirement for the electric local space heaters

Model identifier(s): FH03W					
Item	Symbol	Value	Unit	Item	Unit
<b>Heat output</b>			<b>Type of heat input, for electric storage local space heaters only (select one)</b>		
Nominal heat output	P <sub>nom</sub>	2.2	kW	manual heat charge control, with integrated thermostat	no
Minimum heat output (indicative)	P <sub>min</sub>	0.9	kW	manual heat charge control with room and/or outdoor temperature feedback	no
Maximum continuous heat output	P <sub>max,c</sub>	2.2	kW	electronic heat charge control with room and/or outdoor temperature feedback	no
<b>Auxiliary electricity consumption</b>				fan assisted heat output	no
At nominal heat output	e <sub>lmax</sub>	2.193	kW	<b>Type of heat output/room temperature control (select one)</b>	
At minimum heat output	e <sub>lmin</sub>	0.903	kW	single stage heat output and no room temperature control	no
In standby mode	e <sub>lSB</sub>	0.000	kW	Two or more manual stages, no room temperature control	no
				with mechanic thermostat room temperature control	no
				with electronic room temperature control	yes
				electronic room temperature control plus day timer	no
				electronic room temperature control plus week timer	no
				<b>Other control options (multiple selections possible)</b>	
				room temperature control, with presence detection	no
				room temperature control, with open window detection	no
				with distance control option	no
				with adaptive start control	no
				with working time limitation	yes
				with black bulb sensor	no
Contact details	Yoer sp. z o.o., ul. Bernardyńska 2, 64-000 Kościan, Poland				

Seasonal space heating energy efficiency

Description	Value
Seasonal space heating energy efficiency in active mode- $\eta_{S,on}$	40%
For electric local space heaters- $\eta_{th}$	100%
The electric to primary energy conversion coefficient-CC	2.5
Correction factor accounting for a positive contribution to the seasonal space heating energy efficiency of electric storage local space heaters due to adjusted contributions for options for heat storage and output; and a negative contribution to seasonal space heating efficiency for commercial local space heaters due to adjusted contributions for options for the heat output-F(1)	0%
Correction factor accounting for a positive contribution to the seasonal space heating energy efficiency due to adjusted contributions of controls of indoor heating comfort, the values of which are mutually exclusive, cannot be added to each other-F(2)	7%
Correction factor accounting for a positive contribution to the seasonal space heating energy efficiency due to adjusted contributions of controls for indoor heating comfort the values of which can be added to each other-F(3)	0%
Correction factor accounting for a negative contribution to the seasonal space heating energy efficiency by auxiliary electricity consumption-F(4)	0%
Correction factor accounting for a negative contribution to the seasonal space heating energy efficiency by energy consumption of a permanent pilot flame-F(5)	0%
Seasonal space heating energy efficiency- $\eta_S$	37%
Verdict	P

**TECHNICAL PARAMETERS**

Voltage	220-240V
Frequency	50 Hz
Power	2200W
Noise level	$\leq 50$ dB
Dimensions	215mm×215mm×547mm

## **CONSIDERACIONES IMPORTANTES**

**Al utilizar aparatos eléctricos, siempre se deben seguir precauciones básicas de seguridad, incluidas las siguientes:**

1. Lea todas las instrucciones antes de usar y consérvelas para consultarlas en el futuro.
2. Asegúrese de que el voltaje de su toma de corriente corresponda al voltaje indicado en la etiqueta de clasificación de la máquina de café expreso.
3. Para protegerse contra incendios, descargas eléctricas y lesiones a personas, no sumerja el cable, el enchufe o la unidad en agua u otro líquido.
4. Este aparato puede ser utilizado por niños a partir de 8 años y por personas con capacidades físicas, sensoriales o mentales reducidas o con falta de experiencia y conocimiento si han recibido supervisión o instrucciones sobre el uso del aparato de forma segura y comprenden los peligros involucrados. Los niños no deben jugar con el aparato. La limpieza y el mantenimiento del usuario no deben ser realizados por niños sin supervisión.
5. Los niños menores de 3 años deben mantenerse alejados a menos que estén bajo supervisión continua. Los niños de 3 años a menos de 8 años solo podrán encender/apagar el aparato siempre que haya sido colocado o instalado en su posición de



funcionamiento normal prevista y hayan recibido supervisión o instrucciones sobre el uso del aparato en un lugar seguro. manera y comprender los peligros involucrados. Los niños de 3 años a menos de 8 años no deberán enchufar, regular ni limpiar el aparato ni realizar el mantenimiento del usuario.

6. Algunas partes de este producto pueden calentarse mucho y provocar quemaduras. Se debe prestar especial atención cuando haya niños y personas vulnerables.
7. No opere ningún electrodoméstico con un cable o enchufe dañado o después de que el electrodoméstico funcione mal o haya sido dañado de alguna manera.
8. Si el cable de alimentación está dañado, debe ser reemplazado por el fabricante, su agente de servicio o personas igualmente calificadas para evitar riesgos.
9. Para evitar el sobrecalentamiento, no cubra el calentador.
10. El calentador no debe ubicarse inmediatamente debajo de una toma de corriente.
11. No utilice este calentador en las inmediaciones de un baño, una ducha, una piscina u otras fuentes de agua.
12. Para reducir el riesgo de incendio, mantenga los textiles, cortinas o cualquier otro material inflamable, a una distancia mínima de 1 m de la salida de aire.

13. Coloque el aparato sobre una superficie plana, estable y resistente al calor. Operar el producto en cualquier otra posición podría causar un peligro.
14. Puede haber rastros de olor durante los primeros minutos del uso inicial. Esto es normal y desaparecerá rápidamente.
15. No intente reparar, desmontar o modificar el aparato. No hay partes reparables por el usuario adentro.
16. Si utiliza un cable de extensión, asegúrese de no exceder su potencia/carga de funcionamiento nominal máxima.
17. Mantenga las baterías fuera del alcance de los niños.
18. No recargue baterías no recargables.
19. No desmonte, abra ni destruya las baterías.
20. No caliente las baterías. No exponga las baterías al calor o al fuego. Evite el almacenamiento bajo la luz solar directa.
21. No provoque cortocircuitos en las baterías. No guarde las baterías al azar en una caja o cajón donde puedan provocar cortocircuitos entre sí o sufrir cortocircuitos con otros objetos metálicos.
22. No retire una batería de su embalaje original hasta que sea necesaria para su uso.
23. No exponga las baterías a golpes mecánicos.

24. En caso de que la batería tenga una fuga, no permita que el líquido entre en contacto con la piel o los ojos. Si se ha producido contacto, lave la zona afectada con abundante agua y busque atención médica.
25. Asegúrese de que las baterías estén instaladas correctamente con respecto a la polaridad (+ y -).
26. Se debe supervisar el uso de las baterías por parte de los niños. No permita que los niños reemplacen las baterías sin la supervisión de un adulto.
27. Busque atención médica inmediatamente si se ha tragado una batería.
28. Mantenga las baterías limpias y secas.
29. Limpie los contactos de la batería y también los del control remoto antes de instalar la batería.
30. Seleccione siempre el tamaño y tipo de batería correctos y más adecuados para el uso previsto. La información proporcionada con el equipo para ayudar en la selección correcta de la batería debe conservarse como referencia.
31. Retire las baterías del equipo si no lo va a utilizar durante un período prolongado.
32. Retire las baterías agotadas rápidamente.

33. No arroje las baterías al fuego excepto bajo condiciones de incineración aprobada y controlada.
34. Las baterías deben desecharse en contenedores especialmente marcados en los puntos de eliminación designados.
35. Este calentador está diseñado para usarse únicamente en altitudes que no excedan los 2000 m.
36. No utilice el aparato para otro uso que no sea el previsto.
37. No deje el aparato encendido sin supervisión.
38. Este aparato está diseñado para ser utilizado únicamente para uso doméstico. Cualquier otro uso se considera inadecuado y peligroso.
39. El fabricante no se hace responsable de los daños resultantes del incumplimiento de la hoja de instrucciones.

**ADVERTENCIA:** El termostato de este calentador no está equipado con un dispositivo para controlar la temperatura ambiente con precisión. Se recomienda no utilizar este calentador en habitaciones pequeñas cuando estén ocupadas por personas que no puedan salir de la habitación por sí mismas, a menos que se proporcione una supervisión constante.

**PRECAUCIÓN:** Para evitar un peligro debido al reinicio inadvertido del corte térmico, este aparato no debe recibir alimentación a través de un dispositivo de conmutación externo, como un temporizador, ni conectarse a un circuito que la empresa de servicios públicos encienda y apague regularmente.



**ADVERTENCIA:** Para evitar el sobrecalentamiento, no cubra el calentador.

## CONOCE TU VENTILADOR

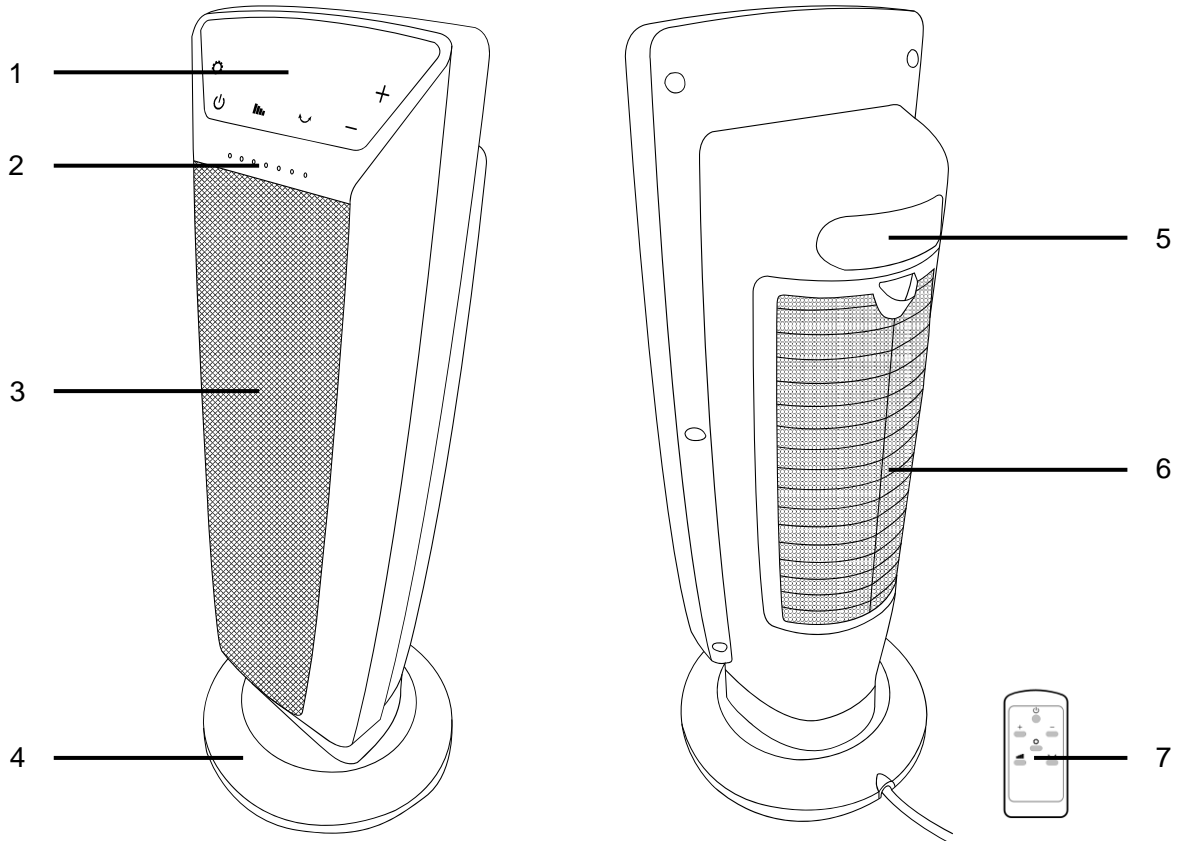

1. Panel de control
2. Indicador de encendido
3. Salida de aire
4. Base
5. Manejar
6. Red de filtro y entrada de aire.
7. Control remoto

## PANEL DE CONTROL

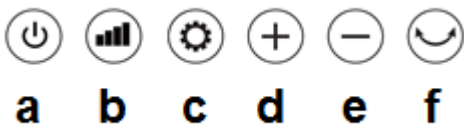

- a) Botón encendido/apagado
- b) Ajuste de potencia de calefacción
- c) Ajuste de temperatura/hora

- d) Botón de aumento de temperatura/horas
- e) Botón de disminución de temperatura/horas
- f) Función de oscilación

## ANTES DEL PRIMER USO

1. Saque el producto del embalaje y retire la bolsa de polietileno.
2. Coloque la máquina sobre una superficie plana, estable y resistente al calor.



## INSTRUCCIONES DE OPERACIÓN

Enchufe el aparato. La conexión correcta se indicará con un pitido. El indicador de encendido se iluminará y el producto entrará en modo de espera.

Presione el  botón para encender la unidad.

### a) Ajuste de temperatura:





presione el  dos veces, el indicador de temperatura se iluminará en la pantalla.

Puede cambiar la temperatura presionando  el botón o  . El rango de temperatura es de 16 a 32 °C. La temperatura establecida entra en vigor inmediatamente.

**PRECAUCIÓN:** El dispositivo no medirá la temperatura dentro de los 10 segundos posteriores a su encendido. Después de que el dispositivo haya estado funcionando durante 10 segundos, si la temperatura ambiente es superior a la temperatura configurada, el calentador entrará en modo de espera. Si la temperatura ambiente es inferior a la configurada, la función de calefacción se activará nuevamente.

### b) Ajuste de potencia:

Pulse el  botón para elegir la potencia de calefacción deseada:

-  Baja potencia de calefacción
-  Alto poder calorífico
- **ECO** Modo ECO: potencia de calefacción automática
-  Ventilación: en este modo de funcionamiento sólo funciona el ventilador sin calefacción.
-  Función anticongelante: el aparato mantiene la habitación a una temperatura superior 7°C

**NOTA:** En la función ECO el aparato configurará automáticamente el nivel de potencia para garantizar el mejor confort reduciendo el consumo de energía. En este modo de funcionamiento, la unidad puede cambiar el nivel de potencia de calefacción del máximo al mínimo y viceversa varias veces en una hora. Cuando se utiliza la función ECO, el rango de temperatura es de 16-26°C.



c) **Ajuste de oscilación:** Pulse  una vez para activar la función de oscilación y presione el botón nuevamente para desactivarla.

d) **Configuración de tiempo:**

- **Apagado retrasado:**

Cuando el aparato funcione haga clic  y luego presione el botón **+** o **-** para configurar el temporizador (dentro de un rango de 0,5 a 24 horas).

Espere hasta que el  icono deje de parpadear, luego se configurará la hora y el dispositivo comenzará a contar el tiempo hasta el apagado.



Si desea encender el temporizador, presione el  botón dos veces hasta que  desaparezca el icono.

- **Encendido retardado:**

Cuando el aparato esté en modo de espera, haga clic en el botón  y luego presione los botones **+** o **-** para configurar el temporizador (dentro de un rango de 0,5 a 24 horas).

Espere hasta que los  íconos dejen de parpadear, luego se configurará la hora y el dispositivo comenzará a contar el tiempo para encenderse.

Cuando se haya alcanzado el tiempo programado, el El aparato se enciende con un nivel de potencia de calefacción bajo, con la temperatura previamente configurada.

Si desea desactivar el encendido retardado, presione  dos veces el botón hasta que  desaparezca el icono.



### **PRECAUCIÓN:**

El calentador incorpora un protector de sobrecarga térmica para evitar el sobrecalentamiento. Cuando se alcanza una temperatura de sobrecalentamiento, el calentador se apagará automáticamente. Solo puede reanudar su funcionamiento cuando el usuario reinicia la unidad. Para restablecer el calentador, desenchúfelo y espere de 5 a 10 minutos para que la unidad se enfríe. Luego enchufe la unidad nuevamente y opere normalmente.

El termoventilador también tiene una protección contra vuelcos que apaga automáticamente el dispositivo cuando se cae.

## **CONTROL REMOTO**

El control remoto requiere una batería CR2032 - 3V (incluida).

1. Retire la cubierta de la parte posterior del control remoto.
2. Siga la polaridad +/- indicada en el control remoto e inserte la batería en el control remoto.
3. Vuelva a colocar la tapa en el control remoto.

El control remoto debe apuntar hacia el sensor remoto en el panel de control.

Si el control remoto no funciona como se esperaba, reemplace la batería.

## **LIMPIEZA Y MANTENIMIENTO**

**PRECAUCIÓN:** Lave la red del filtro al menos una vez al mes para asegurar el libre flujo de aire.

1. Desenchufe siempre el aparato y manténgalo alejado de cualquier toma de corriente antes de limpiarlo. Asegúrese de que el calentador se haya enfriado por completo.
2. Retire la red del filtro y sumérgala en agua tibia con un detergente suave durante unos minutos, luego enjuáguela y séquela bien. Instale la red del filtro nuevamente en su lugar.
3. Para limpiar la superficie exterior del aparato, utilice un paño ligeramente húmedo. Luego, sécalo bien con un paño suave y seco antes de volver a usarlo.
4. No utilice ningún producto de limpieza o químico de ningún tipo. No permita que entre agua por las aberturas del calentador. No utilice cera ni productos que creen brillo, ya que pueden reaccionar al calor y provocar decoloración.
5. Cuando el aparato no se utilice durante períodos prolongados, asegúrese de que esté completamente desenchufado de la toma de corriente y guárdelo en su embalaje para un fácil almacenamiento y uso posterior.

## AMBIENTE



Este producto contiene materiales reciclables. No deseche este producto como residuo municipal no clasificado. Póngase en contacto con su municipio local para conocer el punto de recogida más cercano.

## GARANTÍA Y REPARACIÓN

La garantía del producto incluye defectos resultantes de defectos de material o de fabricación. Esta garantía sólo es válida si el aparato se ha utilizado de acuerdo con las instrucciones y siempre que no haya sido modificado, reparado o interferido por ninguna persona no autorizada ni dañado por mal uso o transporte. La garantía no se aplica a defectos resultantes del desgaste natural de componentes ni a artículos frágiles como vidrio y cerámica.

Esta garantía no limita los derechos básicos del cliente ni ningún otro derecho otorgado por las leyes con respecto a la compra de electrodomésticos.

En caso de un reclamo de garantía, comuníquese con el proveedor verificado o con Yoer Service. Al enviar el reclamo, adjunte información sobre la naturaleza del mal funcionamiento y un comprobante de compra.

Requisitos de información que deben cumplir los aparatos de calefacción local eléctricos

Identificador(es) del modelo: FH03W					
Partida	Símbolo	Valor	Unidad	Partida	Unidad
<b>Potencia calorífica</b>				<b>Tipo de aportación de calor, únicamente para los aparatos de calefacción local eléctricos de acumulación (seleccione uno)</b>	
Potencia calorífica nominal	Pnom	2.2	kW	control manual de la carga de calor, con termostato integrado	no
Potencia calorífica mínima (indicativa)	Pmín	0,9	kW	control manual de la carga de calor con respuesta a la temperatura interior o exterior	no
Potencia calorífica máxima continuada	Pmáx,c	2.2	kW	control electrónico de la carga de calor con respuesta a la temperatura interior o exterior	no
<b>Consumo auxiliar de electricidad</b>				potencia calorífica asistida por ventiladores	no
A potencia calorífica nominal	elmax	2.193	kW	<b>Tipo de control de potencia calorífica/de temperatura interior (seleccione uno)</b>	
A potencia calorífica mínima	elmin	0.903	kW	potencia calorífica de un solo nivel, sin control de temperatura interior	no
En modo de espera	elSB	0.000	kW	Dos o más manual etapas, No habitación temperatura control	no
				con control de temperatura interior mediante termostato mecánico	no
				con control electrónico de temperatura interior	sí
				control electrónico de temperatura interior y temporizador diario	no
				control electrónico de temperatura interior y temporizador semanal	no
				<b>Otras opciones de control (pueden seleccionarse varias)</b>	
				control de temperatura interior con detección de presencia	no
				control de temperatura interior con detección de ventanas abiertas	no
				con opción de control a distancia	no
				con control de puesta en marcha adaptable	no
				con limitación de tiempo de funcionamiento	sí
				con sensor de lámpara negra	no
Información de contacto	Yoer sp. z o.o., ul. Bernardyńska 2, 64-000 Kościan, Polska				

Eficiencia energética estacional de calefacción de espacios

Descripción	Valor
Eficiencia energética estacional de calefacción de espacios en modo activo- $\eta_{S,on}$	40%
Para los aparatos de calefacción local eléctricos - $\eta_{th}$	100%
El coeficiente de conversión de energía eléctrica a primaria-CC	2.5
Factor de corrección que representa una contribución positiva a la eficiencia energética estacional de calefacción de los aparatos de calefacción local eléctricos de acumulación debido a las contribuciones ajustadas de las opciones de acumulación de calor y potencia calorífica; y una contribución negativa a la eficiencia energética estacional de calefacción de los aparatos de calefacción local debido a las contribuciones ajustadas de las opciones de potencia calorífica -F(1)	0%
Factor de corrección que representa una contribución positiva a la eficiencia energética estacional de calefacción debida a las contribuciones ajustadas de los controles de temperatura interior, cuyos valores son mutuamente excluyentes o no pueden sumarse entre sí -F(2)	7,0%
Factor de corrección que representa una contribución positiva a la eficiencia energética estacional de calefacción debida a las contribuciones ajustadas de los controles de temperatura interior, cuyos valores pueden sumarse entre sí -F(3)	0%
Factor de corrección que representa una contribución negativa a la eficiencia energética estacional debido al consumo auxiliar de electricidad -F(4)	0%
Factor de corrección que representa una contribución negativa a la eficiencia energética estacional debido al consumo de energía de un piloto permanente -F(5)	0%
Eficiencia energética estacional de calefacción de espacios- $\eta_S$	37%
Veredicto	PAG

**PARÁMETROS TÉCNICOS**

Voltaje	220-240V
Frecuencia	50Hz
Fuerza	2200W
Nivel de ruido	$\leq 50$ dB
Dimensiones	215 mm x 215 mm x 547 mm

## **GARANTIES IMPORTANTES**

**Lors de l'utilisation d'appareils électriques, des précautions de sécurité de base doivent toujours être suivies, notamment les suivantes:**

1. Lisez toutes les instructions avant utilisation et conservez-les pour référence future.
2. Assurez-vous que la tension de votre prise correspond à la tension indiquée sur l'étiquette signalétique de la machine à expresso.
3. Pour vous protéger contre les incendies, les chocs électriques et les blessures corporelles, ne plongez pas le cordon, la fiche ou l'appareil dans l'eau ou tout autre liquide.
4. Cet appareil peut être utilisé par des enfants âgés de 8 ans et plus et par des personnes ayant des capacités physiques, sensorielles ou mentales réduites ou un manque d'expérience et de connaissances s'ils ont reçu une surveillance ou des instructions concernant l'utilisation de l'appareil en toute sécurité et comprennent les dangers impliqués. Les enfants ne doivent pas jouer avec l'appareil. Le nettoyage et l'entretien par l'utilisateur ne doivent pas être effectués par des enfants sans surveillance.
5. Les enfants de moins de 3 ans doivent être tenus à l'écart à moins d'être surveillés en permanence. Les enfants âgés de 3 ans et de moins de 8 ans ne doivent allumer/éteindre l'appareil qu'à

condition qu'il ait été placé ou installé dans sa position de fonctionnement normale prévue et qu'ils aient reçu une surveillance ou des instructions concernant l'utilisation de l'appareil dans un endroit sûr. façon et comprendre les dangers encourus. Les enfants âgés de 3 ans et de moins de 8 ans ne doivent pas brancher, régler et nettoyer l'appareil ni effectuer l'entretien utilisateur.

6. Certaines parties de ce produit peuvent devenir très chaudes et provoquer des brûlures. Une attention particulière doit être accordée là où des enfants et des personnes vulnérables sont présents.
7. N'utilisez aucun appareil avec un cordon ou une fiche endommagé ou après un dysfonctionnement de l'appareil, ou a été endommagé de quelque manière que ce soit.
8. Si le cordon d'alimentation est endommagé, il doit être remplacé par le fabricant, son agent de service ou des personnes de qualification similaire afin d'éviter tout danger.
9. Afin d'éviter une surchauffe, ne couvrez pas le radiateur.
10. Le radiateur ne doit pas être situé immédiatement sous une prise de courant.
11. N'utilisez pas ce radiateur à proximité immédiate d'un bain, d'une douche, d'une piscine ou d'autres sources d'eau.

12. Pour réduire les risques d'incendie, gardez les textiles, rideaux, ou tout autre matériau inflammable, à une distance minimale de 1 m de la sortie d'air.
13. Placez l'appareil sur une surface plane, stable et résistante à la chaleur. Utiliser le produit dans toute autre position pourrait présenter un danger.
14. Il peut y avoir des traces d'odeur pendant les premières minutes d'utilisation initiale. Ceci est normal et disparaîtra rapidement.
15. N'essayez pas de réparer, démonter ou modifier l'appareil. Il n'y a aucune pièce réparable par l'utilisateur à l'intérieur.
16. Si vous utilisez une rallonge, assurez-vous de ne pas dépasser sa puissance/charge nominale maximale.
17. Gardez les piles hors de portée des enfants.
18. Ne rechargez pas de piles non rechargeables.
19. Ne démontez pas, n'ouvrez pas et ne détruisez pas les piles.
20. Ne chauffez pas les piles. N'exposez pas les batteries à la chaleur ou au feu. Évitez le stockage en plein soleil.
21. Ne court-circuitez pas les batteries. Ne rangez pas les piles au hasard dans une boîte ou un tiroir où elles pourraient se court-circuiter ou être court-circuitées par d'autres objets métalliques.
22. Ne retirez pas une batterie de son emballage d'origine avant d'en avoir besoin.

23. Ne soumettez pas les batteries à des chocs mécaniques.
24. En cas de fuite de la batterie, ne laissez pas le liquide entrer en contact avec la peau ou les yeux. En cas de contact, laver abondamment la zone affectée à l'eau et consulter un médecin.
25. Assurez-vous que les piles sont correctement installées en ce qui concerne la polarité (+ et –).
26. L'utilisation des piles par les enfants doit être surveillée. Ne laissez pas les enfants remplacer les piles sans la surveillance d'un adulte.
27. Consultez immédiatement un médecin si une pile a été avalée.
28. Gardez les piles propres et sèches.
29. Nettoyez les contacts de la batterie ainsi que ceux de la télécommande avant l'installation de la batterie.
30. Sélectionnez toujours la taille et le type de batterie adaptés à l'utilisation prévue. Les informations fournies avec l'équipement pour aider à la sélection correcte de la batterie doivent être conservées à titre de référence.
31. Retirez les piles de l'équipement s'il n'est pas utilisé pendant une période prolongée.
32. Retirez rapidement les piles épuisées.
33. Ne jetez pas les piles au feu, sauf dans des conditions d'incinération approuvées et contrôlées.



34. Les batteries doivent être jetées dans des conteneurs spécialement marqués dans des points d'élimination désignés.
35. Ce radiateur est destiné à être utilisé à des altitudes ne dépassant pas 2 000 m uniquement.
36. N'utilisez pas l'appareil à des fins autres que celles prévues.
37. Ne laissez pas l'appareil allumé sans surveillance.
38. Cet appareil est destiné à un usage domestique uniquement. Toute autre utilisation est considérée comme inappropriée et dangereuse.
39. Le fabricant décline toute responsabilité pour les dommages résultant du non-respect des instructions.

**ATTENTION:** Le thermostat de ce radiateur n'est pas équipé d'un dispositif permettant de contrôler la température ambiante avec précision. Il est recommandé de ne pas utiliser ce radiateur dans de petites pièces occupées par des personnes incapables de quitter la pièce par elles-mêmes, à moins qu'une surveillance constante ne soit assurée.

**ATTENTION:** Afin d'éviter tout danger dû à une réinitialisation accidentelle du coupe-circuit thermique, cet appareil ne doit pas être alimenté via un dispositif de commutation externe, tel qu'une minuterie, ou connecté à un circuit qui est régulièrement allumé et éteint par le service public.



**AVERTISSEMENT:** Afin d'éviter une surchauffe, ne couvrez pas le radiateur.

## CONNAISSEZ VOTRE CHAUFFAGE VENTILATEUR

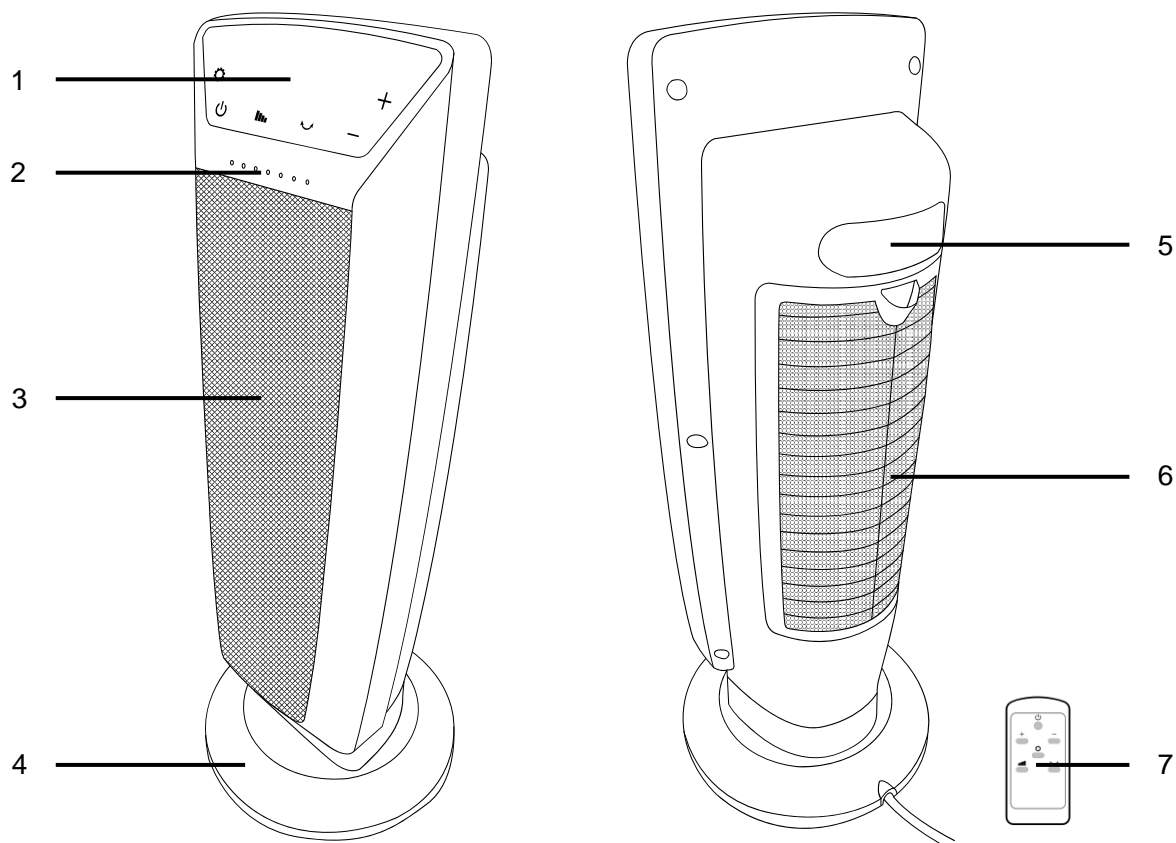

1. Panneau de contrôle
2. Indicateur de mise sous tension
3. Sortie d'air
4. Base
5. Poignée
6. Filet filtrant et entrée d'air
7. Télécommande

## PANNEAU DE CONTRÔLE

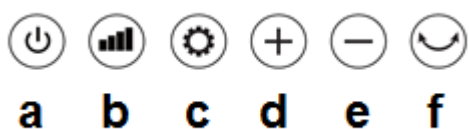

- a) Bouton marche/arrêt
- b) Réglage de la puissance de chauffage
- c) Réglage de la température/heure

- d) Bouton d'augmentation de la température/heures
- e) Bouton de diminution de la température/heures
- f) Fonction d'oscillation

## AVANT LA PREMIÈRE UTILISATION

1. Sortez le produit de l'emballage et retirez le poly-sac.
2. Installez la machine sur une surface plane, stable et résistante à la chaleur.



## MODE D'EMPLOI

Branchez l'appareil. Une connexion correcte sera signalée par un bip. Le voyant d'alimentation s'allumera et le produit passera en mode veille.

Appuyez sur le  bouton pour allumer l'appareil.

### a) Réglage de la température:





Appuie sur le  deux fois, l'indicateur de température s'allumera sur l'écran.

Vous pouvez modifier la température en appuyant sur  le bouton ou  . La plage de température est de 16 à 32 °C. La température réglée entre en vigueur immédiatement.

**ATTENTION:** L'appareil ne mesurera pas la température dans les 10 secondes suivant sa mise sous tension. Après 10 secondes de fonctionnement, si la température ambiante est supérieure à la température réglée, le radiateur passe en mode veille. Si la température ambiante est inférieure à celle réglée, la fonction de chauffage se réactivera.

### b) Réglage de la puissance:

Appuyez sur le  bouton pour choisir la puissance de chauffe souhaitée:

-  Faible puissance de chauffage
-  Pouvoir de chauffe élevé
- **ECO** Mode ECO - puissance de chauffage automatique
-  Ventilation - dans ce mode de fonctionnement, seul le ventilateur fonctionne sans chauffage
-  Fonction antigel - l'appareil maintient la pièce à une température supérieure 7°C

**REMARQUE:** En fonction ECO, l'appareil réglera automatiquement le niveau de puissance pour garantir le meilleur confort en réduisant la consommation d'énergie. Dans ce mode de fonctionnement, l'unité peut commuter le niveau de puissance de chauffage du maximum au minimum et vice versa plusieurs fois par heure. Lorsque vous utilisez la fonction ECO, la plage de température est de 16 à 26°C.



c) **Réglage de l'oscillation:** Appuyer  une fois sur le bouton pour activer la fonction d'oscillation et appuyez à nouveau sur le bouton pour l'éteindre.

d) **Paramètres horaires:**

● **Arrêt différé:**

Lorsque l'appareil fonctionne, cliquez sur  puis appuyez sur le bouton **+** ou **-** pour régler la minuterie (dans une plage de 0,5 à 24 heures).

Attendez que l'  icône cesse de clignoter, l'heure sera alors réglée et l'appareil commencera à décompter le temps jusqu'à l'arrêt.



Si vous souhaitez activer la minuterie, appuyez  deux fois sur le bouton jusqu'à ce que l'  icône disparaisse.

● **Allumage différé:**

Lorsque l'appareil est en mode veille, cliquez sur le bouton  puis appuyez sur les boutons **+** ou **-** pour régler la minuterie (dans une plage de 0,5 à 24 heures).

Attendez que les  icônes arrêtent de clignoter, l'heure sera alors réglée et l'appareil commencera à décompter le temps de mise sous tension.

Lorsque l'heure programmée est atteinte, le l'appareil s'allume à un niveau de puissance de chauffage faible, avec une température préalablement réglée.

Si vous souhaitez désactiver l'allumage différé, appuyez  deux fois sur le bouton jusqu'à ce que l'  icône disparaisse.

### **PRUDENCE:**

Un protecteur de surcharge thermique est intégré à l'appareil pour éviter toute surchauffe. Lorsqu'une température de surchauffe est atteinte, l'appareil s'éteint automatiquement. Il ne peut reprendre son fonctionnement que lorsque l'utilisateur réinitialise l'appareil. Pour réinitialiser l'appareil, débranchez-le et attendez 5 à 10 minutes qu'il refroidisse. Rebranchez ensuite l'appareil et faites-le fonctionner normalement.

Le radiateur soufflant dispose également d'une protection contre le basculement qui éteint automatiquement l'appareil en cas de chute.

## **TÉLÉCOMMANDE**

La télécommande nécessite une pile CR2032 - 3V (fournie).

1. Retirez le couvercle à l'arrière de la télécommande.
2. Suivez la polarité +/- indiquée sur la télécommande et insérez la pile dans la télécommande.
3. Remettez le couvercle sur la télécommande.

La télécommande doit être pointée vers le capteur de télécommande sur le panneau de commande. Si la télécommande ne fonctionne pas comme prévu, remplacez la pile.

## **NETTOYAGE ET ENTRETIEN**

**ATTENTION:** Lavez le filet du filtre au moins une fois par mois pour assurer une libre circulation de l'air.

1. Débranchez toujours l'appareil et éloignez-le de toute prise avant de le nettoyer. Assurez-vous que le radiateur est devenu complètement froid.
2. Retirez le filet filtrant et faites-le tremper dans de l'eau tiède avec un détergent doux pendant quelques minutes, puis rincez-le et séchez-le bien. Remettez le filet filtrant en place.
3. Pour nettoyer la surface extérieure de l'appareil, utilisez un chiffon légèrement humide. Ensuite, séchez-le soigneusement avec un chiffon doux et sec avant de le réutiliser.
4. N'utilisez aucun produit nettoyant ou chimique d'aucune sorte. Ne laissez pas l'eau pénétrer dans les ouvertures du radiateur. N'utilisez pas de cire ou de produits qui créent de la brillance car ils peuvent réagir à la chaleur et provoquer une décoloration.
5. Lorsque l'appareil n'est pas utilisé pendant une période prolongée, assurez-vous qu'il est complètement débranché de la prise et rangez-le dans son emballage pour un rangement simple et une utilisation ultérieure.

## ENVIRONNEMENT



■ Ce produit contient des matériaux recyclables. Ne jetez pas ce produit avec les déchets municipaux non triés. Contactez votre municipalité pour connaître le point de collecte le plus proche.

## GARANTIE ET RÉPARATION

La garantie du produit inclut les défauts résultant de défauts de matière ou de fabrication. Cette garantie n'est valable que si l'appareil a été utilisé conformément aux instructions et à condition qu'il n'ait pas été modifié, réparé ou interféré par une personne non autorisée ou endommagé par une mauvaise utilisation ou un transport. La garantie ne s'applique pas aux défauts résultant de l'usure naturelle des composants ni des objets fragiles tels que les articles en verre et en céramique.

Cette garantie ne limite pas les droits fondamentaux du client ou tout autre droit accordé par les lois concernant l'achat d'appareils électroménagers.

En cas de réclamation au titre de la garantie, veuillez contacter le fournisseur vérifié ou Yoer Service. Lors de la soumission de la réclamation, veuillez joindre des informations sur la nature du dysfonctionnement et une preuve d'achat.

## Exigences d'informations applicables aux dispositifs de chauffage décentralisés électriques

Référence(s) du modèle: FH03W					
Caractéristique	Symbole	Valeur	Unité	Caractéristique	Unité
<b>Puissance thermique</b>				<b>Type d'apport de chaleur, pour les dispositifs de chauffage décentralisés électriques à accumulation uniquement (sélectionner un seul type)</b>	
Puissance thermique nominale	P <sub>nom</sub>	2.2	kW	contrôle thermique manuel de la charge avec thermostat intégré	non
Puissance thermique minimale (indicative)	P <sub>min</sub>	0,9	kW	contrôle thermique manuel de la charge avec réception d'informations sur la température de la pièce et/ou extérieure	non
Puissance thermique maximale continue	P <sub>max,c</sub>	2.2	kW	contrôle thermique électronique de la charge avec réception d'informations sur la température de la pièce et/ou extérieure	non
<b>Consommation d'électricité auxiliaire</b>				puissance thermique réglable par ventilateur	non
À la puissance thermique nominale	e <sub>lmax</sub>	2.193	kW	<b>Type de contrôle de la puissance thermique/de la température de la pièce (sélectionner un seul type)</b>	
À la puissance thermique minimale	e <sub>lmin</sub>	0,903	kW	contrôle de la puissance thermique à un palier, pas de contrôle de la température de la pièce	non
En mode veille	e <sub>lSB</sub>	0,000	kW	contrôle à deux ou plusieurs paliers manuels, pas de contrôle de la température de la pièce	non
				contrôle de la température de la pièce avec thermostat mécanique	non
				contrôle électronique de la température de la pièce	oui
				contrôle électronique de la température de la pièce et programmeur journalier	non
				contrôle électronique de la température de la pièce et programmeur hebdomadaire	non
				<b>Autres options de contrôle (sélectionner une ou plusieurs options)</b>	
				contrôle de la température de la pièce, avec détecteur de présence	non
				contrôle de la température de la pièce, avec détecteur de fenêtre ouverte	non
				option contrôle à distance	non
				contrôle adaptatif de l'activation	non
				limitation de la durée d'activation	oui
				capteur à globe noir	non
Coordonnées de contact	Yoer sp. z o.o., ul. Bernardyńska 2, 64-000 Kościan, Polska				



## Efficacité énergétique saisonnière pour le chauffage des locaux

Description	Valeur
Efficacité énergétique saisonnière pour le chauffage des locaux en mode actif- $\eta_{S,on}$	40%
Pour les dispositifs de chauffage décentralisés électriques- $\eta_{th}$	100%
Le coefficient de conversion électrique en énergie primaire-CC	2.5
Facteur de correction représentant, d'une part, une contribution positive des dispositifs de chauffage décentralisés électriques à accumulation à l'efficacité énergétique saisonnière pour le chauffage des locaux apportée par les options liées à l'accumulation de chaleur et à la puissance thermique et, d'autre part, une contribution négative des dispositifs de chauffage décentralisés commerciaux à l'efficacité énergétique saisonnière pour le chauffage des locaux imputable aux options liées à la puissance thermique-F(1)	0%
Facteur de correction représentant une contribution positive en faveur de l'efficacité énergétique saisonnière pour le chauffage des locaux correspondant aux dispositifs de contrôle du confort thermique de la pièce, dont les valeurs sont exclusives l'une de l'autre et ne peuvent pas être ajoutées les unes aux autres-F(2)	7,0%
Facteur de correction représentant une contribution positive en faveur de l'efficacité énergétique saisonnière pour le chauffage des locaux correspondant aux dispositifs de contrôle du confort thermique de la pièce, dont les valeurs peuvent être ajoutées les unes aux autres-F(3)	0%
Facteur de correction représentant une contribution négative de la consommation d'électricité auxiliaire à l'efficacité énergétique saisonnière pour le chauffage des locaux-F(4)	0%
Facteur de correction représentant une contribution négative de la consommation d'énergie de la veilleuse permanente à l'efficacité énergétique saisonnière pour le chauffage des locaux-F(5)	0%
Efficacité énergétique saisonnière pour le chauffage des locaux- $\eta_S$	37%
Verdict	P.

## PARAMÈTRES TECHNIQUES

Tension	220-240V
Fréquence	50 Hz
Pouvoir	2200W
Niveau de bruit	$\leq 50$ dB
Dimensions	215 mm × 215 mm x 547 mm

## **VAŽNE MJERE ZAŠTITE**

**Pri korištenju električnih uređaja uvijek se trebaju pridržavati osnovnih sigurnosnih mjera, uključujući sljedeće:**

1. Pročitajte sve upute prije uporabe i sačuvajte ih za buduću upotrebu.
2. Uvjerite se da napon vaše utičnice odgovara naponu navedenom na oznaci aparata za espresso.
3. Za zaštitu od požara, strujnog udara i ozljeda osoba ne uranjajte kabel, utikač ili jedinicu u vodu ili drugu tekućinu.
4. Ovaj uređaj smiju koristiti djeca starija od 8 godina i osobe sa smanjenim fizičkim, osjetilnim ili mentalnim sposobnostima ili nedostatkom iskustva i znanja ako su pod nadzorom ili su ih podučili u vezi s korištenjem uređaja na siguran način i ako razumiju uključene opasnosti. Djeca se ne smiju igrati s uređajem. Čišćenje i korisničko održavanje ne smiju obavljati djeca bez nadzora.
5. Djecu mlađu od 3 godine treba držati podalje osim ako nisu pod stalnim nadzorom. Djeca starija od 3 godine i mlađa od 8 godina smiju uključivati/isključivati uređaj samo pod uvjetom da je postavljen ili instaliran u predviđenom normalnom radnom položaju i da su pod nadzorom ili su dobili upute o korištenju uređaja u sigurnom prostoru. način i razumjeti uključene opasnosti. Djeca od

3 godine do 8 godina ne smiju uključivati, regulirati i čistiti uređaj ili obavljati korisničko održavanje.

6. Neki dijelovi ovog proizvoda mogu postati jako vrući i izazvati opekline. Posebnu pozornost treba posvetiti tamo gdje su prisutna djeca i ranjive osobe.
7. Nemojte koristiti nijedan uređaj s oštećenim kabelom ili utikačem ili nakon što uređaj ne radi ispravno ili je na bilo koji način oštećen.
8. Ako je kabel za napajanje oštećen, mora ga zamijeniti proizvođač, njegov serviser ili slično kvalificirana osoba kako bi se izbjegla opasnost.
9. Kako biste izbjegli pregrijavanje, nemojte prekrivati grijač.
10. Grijač se ne smije nalaziti neposredno ispod utičnice.
11. Ne koristite ovaj grijač u neposrednoj blizini kade, tuša, bazena ili drugih izvora vode.
12. Kako biste smanjili rizik od požara, držite tekstil, zavjese ili bilo koji drugi zapaljivi materijal na minimalnoj udaljenosti od 1 m od izlaza zraka.
13. Postavite uređaj na ravnu, stabilnu površinu otpornu na toplinu. Rad s proizvodom u bilo kojem drugom položaju može uzrokovati opasnost.
14. Može se osjetiti trag mirisa tijekom prvih nekoliko minuta prve uporabe. To je normalno i brzo će nestati.

15. Ne pokušavajte popravljati, rastavljati ili modificirati uređaj. Unutra nema dijelova koje može servisirati korisnik.
16. Ako koristite produžni kabel, pobrinite se da ne prekoračite maksimalnu nazivnu radnu snagu/opterećenje.
17. Držite baterije izvan dohvata djece.
18. Ne punitite baterije koje se ne mogu puniti.
19. Nemojte rastavljati, otvarati ili uništavati baterije.
20. Nemojte zagrijavati baterije. Ne izlažite baterije toplini ili vatri. Izbjegavajte skladištenje na izravnoj sunčevoj svjetlosti.
21. Nemojte kratko spajati baterije. Nemojte nasumično skladištiti baterije u kutiji ili ladici gdje bi mogle izazvati kratki spoj jedna s drugom ili ih mogu izazvati drugi metalni predmeti.
22. Nemojte vaditi bateriju iz originalnog pakiranja dok nije potrebna za uporabu.
23. Nemojte izlagati baterije mehaničkim udarima.
24. U slučaju curenja baterije, nemojte dopustiti da tekućina dođe u dodir s kožom ili očima. Ako je došlo do kontakta, operite zahvaćeno područje velikom količinom vode i potražite savjet liječnika.
25. Provjerite jesu li baterije pravilno postavljene s obzirom na polaritet (+ i –).

26. Korištenje baterija od strane djece treba biti pod nadzorom. Ne dopustite djeci da mijenjaju baterije bez nadzora odrasle osobe.
27. Odmah potražite savjet liječnika ako je baterija progutana.
28. Držite baterije čistima i suhima.
29. Očistite kontakte baterije, kao i one na daljinskom prije postavljanja baterije.
30. Uvijek odaberite ispravnu veličinu i vrstu baterije koja je najprikladnija za namjeravanu upotrebu. Informacije dostavljene s opremom koje pomažu u ispravnom odabiru baterije treba zadržati za referencu.
31. Izvadite baterije iz opreme ako je nećete koristiti dulje vrijeme.
32. Odmah uklonite istrošene baterije.
33. Ne bacajte baterije u vatru osim u uvjetima odobrenog i kontroliranog spaljivanja.
34. Baterije treba odlagati u posebno označene spremnike na određenim mjestima za odlaganje.
35. Ovaj grijač je namijenjen samo za korištenje na visinama koje ne prelaze 2000 m.
36. Nemojte koristiti uređaj za druge namjene osim namijenjene.
37. Ne ostavljajte aparat uključen bez nadzora.
38. Ovaj uređaj je namijenjen samo za korištenje u kućanstvu. Svaka druga uporaba smatra se neprikladnom i opasnom.

39. Proizvođač ne prihvaća odgovornost za štetu nastalu nepoštivanjem uputa.

**UPOZORENJE:** Termostat ovog grijača nije opremljen uređajem za točnu kontrolu sobne temperature. Preporuča se ne koristiti ovu grijalicu u malim prostorijama kada su u njima osobe koje nisu u stanju same napustiti prostoriju, osim ako nije osiguran stalni nadzor.

**OPREZ:** Kako bi se izbjegla opasnost zbog nenamjernog ponovnog postavljanja toplinskog prekidača, ovaj se uređaj ne smije napajati putem vanjskog sklopnog uređaja, kao što je mjerač vremena, ili spojen na strujni krug koji redovito uključuje i isključuje uslužna služba.



**UPOZORENJE:** Kako biste izbjegli pregrijavanje, nemojte prekrivati grijač.

## UPOZNAJTE SVOJ VENTILATOR

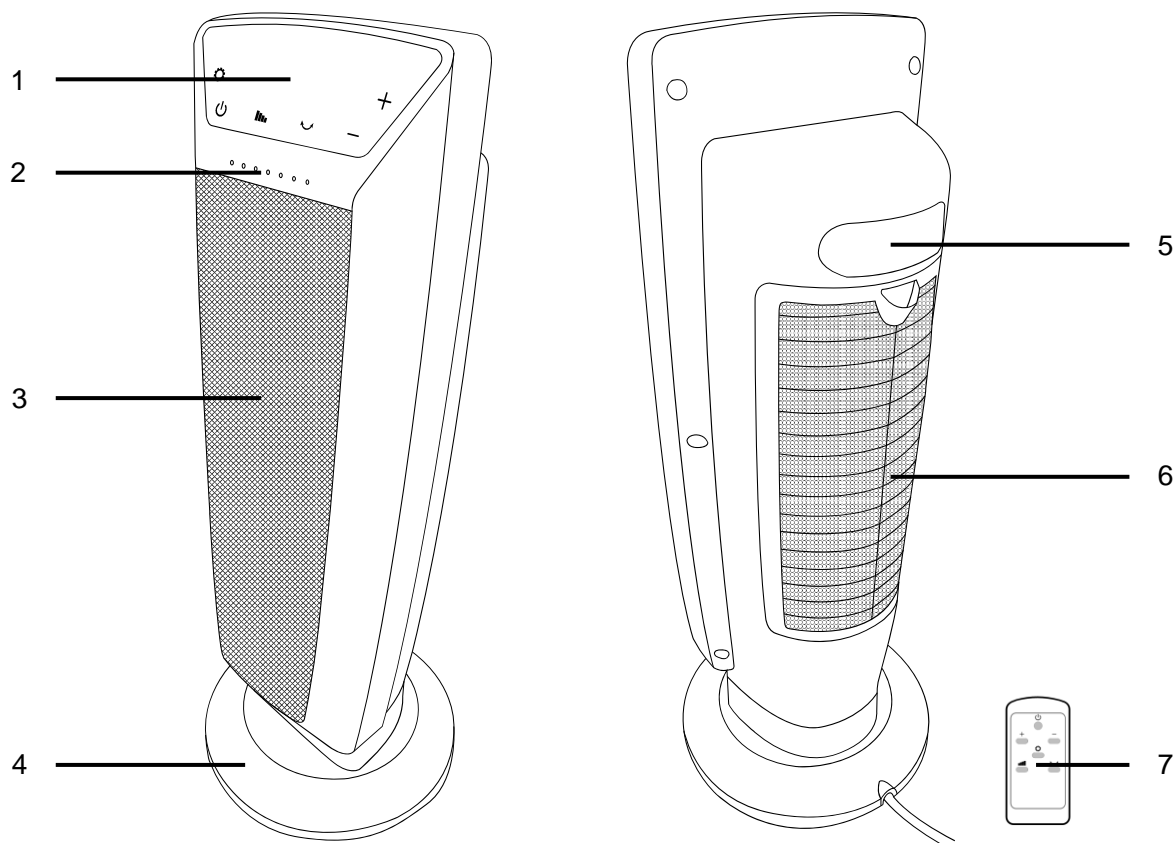

1. Upravljačka ploča
2. Indikator uključenosti
3. Odvod zraka
4. Baza
5. Ručka
6. Filtarska mreža i ulaz zraka
7. Daljinski upravljač

## UPRAVLJAČKA PLOČA

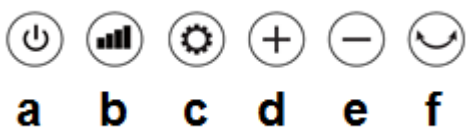

- a) Tipka Uključeno/Isključeno
- b) Podešavanje snage grijanja
- c) Podešavanje temperature/vremena

- d) Tipka za povećanje temperature/sati
- e) Tipka za smanjenje temperature/sati
- f) Funkcija oscilacije

## PRIJE PRVE UPOTREBE

1. Izvadite proizvod iz ambalaže i skinite poli-vrećicu.
2. Postavite stroj na ravnu, stabilnu površinu otpornu na toplinu.



## UPUTE ZA UPORABU

Uključite aparat u struju. Ispravna veza bit će signalizirana zvučnim signalom. Indikator napajanja će zasvijetliti i proizvod će ući u stanje pripravnosti.

Pritisnite  gumb za uključivanje jedinice.

### a) Postavka temperature:





Pritisni  tipku dvaput, indikator temperature će zasvijetliti na zaslonu.

Temperaturu možete promijeniti pritiskom na  gumb ili  . Raspon temperature je 16-32 °C. Zadana temperatura stupa na snagu odmah.

**OPREZ:** Uređaj neće mjeriti temperaturu unutar 10 s nakon uključivanja. Nakon što je uređaj radio 10s, ako je temperatura okoline viša od temperature koja je postavljena, grijač će prijeći u stanje mirovanja. Ako je temperatura okoline niža od postavljene, funkcija grijanja će se ponovno uključiti.

### b) Postavka snage:

Pritisnite  gumb za odabir željene snage grijanja:

-  Mala snaga grijanja
-  Visoka snaga grijanja
- **ECO** ECO način rada - snaga automatskog grijanja
-  Ventilacija - u ovom načinu rada radi samo ventilator bez grijanja
-  Funkcija protiv smrzavanja - aparat održava prostoriju na temperaturi iznad 7°C

**NAPOMENA:** U ECO funkciji uređaj će automatski postaviti razinu snage kako bi zajamčio najbolju udobnost smanjujući potrošnju energije. U ovom načinu rada jedinica može promijeniti razinu snage grijanja s maksimalne na minimalnu i obrnuto nekoliko puta u jednom satu. Kada koristite ECO funkciju, raspon temperature je 16-26°C.



c) **Postavka oscilacije:** Pritisnite  tipku jednom za uključivanje funkcije osciliranja i ponovno pritisnite tipku za isključivanje.

d) **Postavke vremena:**

● **Odgođeno isključivanje:**

Kada uređaj radi kliknite  tipku, a zatim pritisnite tipku **+** ili **-** za postavljanje mjerača vremena (unutar raspona od 0,5-24 sata).

Pričekajte da  ikona prestane treperiti, tada će se postaviti vrijeme i uređaj će početi odbrojavati vrijeme do isključivanja.



Ako želite uključiti timer,  dvaput pritisnite tipku dok  ikona ne nestane.

● **Odgođeno uključivanje:**

Kada je uređaj u stanju pripravnosti kliknite na  tipku, a zatim pritisnite tipke **+** ili **-** za postavljanje mjerača vremena (u rasponu od 0,5-24 sata).

Pričekajte da  ikone prestanu treperiti, tada će se postaviti vrijeme i uređaj će početi odbrojavati vrijeme do uključivanja.

Kada se postigne programirano vrijeme, uređaj se uključuje na niskoj razini snage grijanja, s prethodno podešenom temperaturom.

Ako želite isključiti odgođeno uključivanje,  dvaput pritisnite tipku dok  ikona ne nestane.

**OPREZ:**

Zaštita od toplinskog preopterećenja ugrađena je u grijač kako bi se spriječilo pregrijavanje. Kada se postigne temperatura pregrijavanja, grijač će se automatski isključiti. Može nastaviti s radom samo kada korisnik resetira jedinicu. Za resetiranje grijača isključite ga i pričekajte 5-10 minuta da se jedinica ohladi. Zatim ponovno uključite jedinicu i normalno radite.

Ventilatorska grijalica ima i zaštitu od prevrtanja koja automatski isključuje uređaj kada se uređaj prevrne.

## DALJINSKI UPRAVLJAČ

Za daljinski upravljač potrebna je jedna baterija CR2032 - 3V (isporučena).

1. Izvucite poklopac sa stražnje strane daljinskog upravljača.
2. Slijedite +/- polaritet naveden na daljinskom upravljaču i umetnite bateriju u daljinski upravljač.
3. Vratite poklopac na daljinski upravljač.

Daljinski upravljač mora biti usmjeren prema daljinskom senzoru na upravljačkoj ploči.  
Ako daljinski upravljač ne radi kako se očekuje, zamijenite bateriju.

## ČIŠĆENJE I ODRŽAVANJE

**OPREZ:** Mrežu filtera operite najmanje jednom mjesečno kako biste osigurali slobodan protok zraka.

1. Prije čišćenja uvijek isključite uređaj i držite ga dalje od bilo koje utičnice. Provjerite je li se grijač potpuno ohladio.
2. Uklonite mrežicu filtera i potopite je nekoliko minuta u toplu vodu s blagim deterdžentom, zatim je dobro isperite i osušite. Vratite mrežicu filtera na mjesto.
3. Za čišćenje vanjske površine uređaja koristite lagano vlažnu krpu. Zatim ga temeljito osušite mekom, suhom krpom prije ponovne uporabe.
4. Nemojte koristiti nikakve proizvode za čišćenje ili bilo kakve kemijske proizvode. Ne dopustite da voda uđe u otvore na grijaču. Nemojte koristiti vosak ili proizvode koji stvaraju sjaj jer mogu reagirati na toplinu i uzrokovati promjenu boje.
5. Ako se uređaj ne koristi dulje vrijeme, uvjerite se da je potpuno isključen iz utičnice i spremite ga u ambalažu za jednostavno skladištenje i kasniju upotrebu.

## OKOLIŠ



■ Ovaj proizvod sadrži materijale koji se mogu reciklirati. Ne odlažite ovaj proizvod kao nerazvrstani gradski otpad. Obratite se lokalnoj općini za najbliže sabirno mjesto.

## GARANCIJA I POPRAVAK

Jamstvo proizvoda uključuje nedostatke koji proizlaze iz nedostataka u materijalu ili proizvodnji. Ovo jamstvo vrijedi samo ako je uređaj korišten u skladu s uputama i pod uvjetom da nije modificiran, popravlján ili da u njega nije utjecala neovlaštena osoba ili da nije oštećen neovlaštenom uporabom ili transportom. Jamstvo se ne odnosi na nedostatke koji su rezultat prirodnog trošenja komponenti niti lomljivih predmeta kao što su stakleni i keramički predmeti.

Ovo jamstvo ne ograničava kupčeva osnovna ili bilo koja druga prava dodijeljena zakonima u vezi s kupnjom uređaja.

U slučaju jamstvenog zahtjeva obratite se provjerenom dobavljaču ili servisu Yoer. Prilikom podnošenja reklamacije priložite podatke o vrsti kvara i dokaz o kupnji.

## Zahtjevi za informacije za električne grijalice za lokalno grijanje prostora

Model identifikator(i): FH03W					
Značajka	Simbol	Vrijednost	Jedinica	Značajka	Jedinica
<b>Toplinska snaga</b>			<b>Vrsta ulazne topline, samo za električne akumulacijske grijalice za lokalno grijanje prostora (odabrati jednu)</b>		
nazivna toplinska snaga	P <sub>nom</sub>	2.2	kW	ručna regulacija napajanja toplinom, s ugrađenim termostatom	ne
minimalna toplinska snaga (referentna)	P <sub>min</sub>	0.9	kW	ručna regulacija napajanja toplinom putem informacija o sobnoj i/ili vanjskoj temperaturi	ne
maksimalna kontinuirana toplinska snaga	P <sub>max,c</sub>	2.2	kW	elektronička regulacija napajanja toplinom putem informacija o sobnoj i/ili vanjskoj temperaturi	ne
<b>Potrošnja pomoćne električne energije</b>				predaja topline uz pomoć ventilatora	ne
kod nazivne toplinske snage	el <sub>max</sub>	2.193	kW	<b>Vrsta izlazne topline/regulacija sobne temperature (odabrati jednu)</b>	
kod minimalne toplinske snage	el <sub>min</sub>	0,903	kW	jednostupanjnska predaja topline i bez regulacije sobne temperature	ne
u stanju pripravnosti	el <sub>SB</sub>	0,000	kW	dva ili više ručna stupnja, bez regulacije sobne temperature	ne
				s regulacijom sobne temperature mehaničkim termostatom	ne
				s elektroničkom regulacijom sobne temperature	da
				elektronička regulacija sobne temperature i dnevni uklopni sat	ne
				elektronička regulacija sobne temperature i tjedni uklopni sat	ne
				<b>Druge mogućnosti regulacije (moguć odabir više opcija)</b>	
				regulacija sobne temperature s prepoznavanjem prisutnosti	ne
				regulacija sobne temperature s prepoznavanjem otvorenog prozora	ne
				s mogućnošću regulacije na daljinu	ne
				s prilagodljivim pokretanjem regulacije	ne
				s ograničenjem vremena rada	da
				s osjetnikom s crnom žaruljom	ne
podaci za kontakt	Yoer sp. z o.o., ul. Bernardyńska 2, 64-000 Kościan, Polska				

## Sezonska energetska učinkovitost grijanja prostora

Opis	Vrijednost
Sezonska energetska učinkovitost grijanja prostora u aktivnom stanju računa- $\eta_{S,on}$	40%
Za električne grijalice za lokalno grijanje prostora- $\eta_{th}$	100%
Koeficijent pretvorbe električne u primarnu energiju-CC	2.5
Korektivni faktor kojim se uzima u obzir pozitivan doprinos sezonskoj energetskej učinkovitosti grijanja prostora električnih akumulacijskih grijalica za lokalno grijanje prostora uslijed prilagođenih doprinosa za opcije akumulacije i izlaza topline; i negativni doprinos sezonskoj energetskej učinkovitosti grijanja prostora za komercijalne grijalice za lokalno grijanje prostora uslijed prilagođenih doprinosa za opcije izlaza topline-F(1)	0%
Korektivni faktor kojim se uzima u obzir pozitivan doprinos sezonskoj energetskej učinkovitosti grijanja prostora uslijed prilagođenih doprinosa regulacije unutarnje toplinske ugodnosti, čije se vrijednosti međusobno isključuju ili se ne mogu pribrojiti jedna drugoj- F(2)	7,0%
Korektivni faktor kojim se uzima u obzir pozitivan doprinos sezonskoj energetskej učinkovitosti grijanja prostora uslijed prilagođenih doprinosa regulacije unutarnje toplinske ugodnosti, čije se vrijednosti mogu pribrojiti jedna drugoj, iskazan u postotku;-F(3)	0%
Korektivni faktor kojim se uzima u obzir negativan doprinos sezonskoj energetskej učinkovitosti grijanja prostora uslijed potrošnje pomoćne električne energije-F(4)	0%
Korektivni faktor kojim se uzima u obzir negativan doprinos sezonskoj energetskej učinkovitosti grijanja prostora uslijed potrošnje energije stalnog žiška-F(5)	0%
Sezonska energetska učinkovitost grijanja prostora- $\eta_S$	37%
Presuda	P

## TEHNIČKI PARAMETRI

Napon	220-240V
Frekvencija	50 Hz
Vlast	2200W
Razina buke	≤50 dB
Dimenzije	215mm ×215mm×547 mm

## **FONTOS BIZTONSÁGI INTÉZKEDÉSEK**

**Elektromos készülékek használatakor mindig be kell tartani az alapvető biztonsági óvintézkedéseket, beleértve a következőket:**

1. Használat előtt olvassa el az összes utasítást, és őrizze meg későbbi használatra.
2. Győződjön meg arról, hogy a konnektor feszültsége megegyezik az eszpresszógép névleges címkéjén feltüntetett feszültséggel.
3. A tűz, áramütés és személyi sérülések elkerülése érdekében ne merítse vízbe vagy más folyadékba a vezetékét, a csatlakozódugót vagy az egységet.
4. Ezt a készüléket 8 évesnél idősebb gyermekek, valamint csökkent fizikai, érzékszervi vagy szellemi képességű, illetve tapasztalattal és tudással nem rendelkező személyek használhatják, ha felügyeletet kaptak, vagy a készülék biztonságos használatára vonatkozó utasításokat kaptak, és megértették a veszélyeket. Gyermekek nem játszhatnak a készülékkel. A tisztítást és a felhasználói karbantartást gyermekek nem végezhetik felügyelet nélkül.
5. A 3 évnél fiatalabb gyermekeket távol kell tartani, hacsak nincs folyamatos felügyeletük. 3 évesnél fiatalabb és 8 évesnél fiatalabb gyermekek csak akkor kapcsolhatják be/ki a készüléket, ha azt a rendeltetésszerű normál működési helyzetébe helyezték vagy

telepítették, és felügyeletet kaptak, vagy a készülék biztonságos használatára vonatkozó utasításokat kaptak. módon, és megértse az ezzel járó veszélyeket. 3 évesnél fiatalabb és 8 évnél fiatalabb gyermekek nem csatlakoztathatják, szabályozhatják és tisztíthatják a készüléket, illetve nem végezhetnek felhasználói karbantartást.

6. A termék egyes részei nagyon felforrósodhatnak és égési sérüléseket okozhatnak. Különös figyelmet kell fordítani ott, ahol gyermekek és kiszolgáltatók vannak.
7. Ne működtesse a készüléket sérült vezetékkel vagy dugóval, vagy miután a készülék hibásan működik, vagy bármilyen módon megsérült.
8. Ha a tápkábel megsérült, a veszély elkerülése érdekében a gyártónak, annak szervizképviselőjének vagy hasonlóan képzett személynek ki kell cserélnie.
9. A túlmelegedés elkerülése érdekében ne takarja le a fűtőtestet.
10. A fűtőelemet nem szabad közvetlenül a konnektor alatt elhelyezni.
11. Ne használja ezt a melegítőt fürdőkád, zuhanyzó, úszómedence vagy más vízforrás közvetlen közelében.
12. A tűzveszély csökkentése érdekében a textíliákat, függönyöket vagy bármilyen más gyúlékony anyagot tartson legalább 1 m távolságra a levegőkimenettől.

13. Helyezze a készüléket sima, stabil, hőálló felületre. A termék bármilyen más helyzetben történő használata veszélyt okozhat.
14. Az első használat első perceiben szag érezhető rajta. Ez normális és gyorsan elmúlik.
15. Ne próbálja megjavítani, szétszerelni vagy módosítani a készüléket. A belsejében nincsenek felhasználó által javítható alkatrészek.
16. Ha hosszabbító vezetéket használ, ügyeljen arra, hogy ne lépje túl a maximális névleges teljesítményt/terhelést.
17. Az elemeket tartsa távol a gyermekektől.
18. Ne töltsse újra a nem újratölthető elemeket.
19. Ne szerelje szét, ne nyissa fel vagy semmisítse meg az akkumulátorokat.
20. Ne melegítse fel az elemeket. Ne tegye ki az elemeket hőnek vagy tűznek. Kerülje a közvetlen napfényben való tárolást.
21. Ne zárja rövidre az elemeket. Ne tárolja az elemeket véletlenszerűen olyan dobozban vagy fiókban, ahol rövidre zárhatják egymást, vagy más fémtárgyak rövidre zárhatják őket.
22. Ne vegye ki az akkumulátort az eredeti csomagolásból, amíg a használathoz nem szükséges.
23. Ne tegye ki az elemeket mechanikai ütésnek.



24. Az akkumulátor szivárgása esetén ne engedje, hogy a folyadék a bőrrel vagy a szemmel érintkezzen. Ha érintkezés történt, mossa le bő vízzel az érintett területet, és forduljon orvoshoz.
25. Győződjön meg arról, hogy az elemek megfelelően vannak behelyezve, figyelembe véve a polaritást (+ és –).
26. A gyermekek akkumulátorhasználatát felügyelni kell. Ne engedje, hogy gyermekek felnőtt felügyelete nélkül cseréljék ki az elemeket.
27. Azonnal forduljon orvoshoz, ha egy elemet lenyelt.
28. Tartsa az akkumulátorokat tisztán és szárazon.
29. Az elem behelyezése előtt tisztítsa meg az elem érintkezőit és a távvezérlő érintkezőit is.
30. Mindig válassza ki a megfelelő méretű és típusú akkumulátort, amely a legmegfelelőbb a tervezett felhasználásnak. A berendezéssel kapott, az akkumulátor helyes kiválasztását segítő információkat referenciaként meg kell őrizni.
31. Vegye ki az elemeket a berendezésből, ha hosszabb ideig nem használja.
32. A lemerült elemeket azonnal távolítsa el.
33. Ne dobja tűzbe az elemeket, kivéve jóváhagyott és ellenőrzött elégetési körülmények között.
34. Az elemeket speciálisan megjelölt tartályokba kell dobni a kijelölt hulladékgyűjtő helyeken.

35. Ezt a fűtőtestet csak 2000 m-t meg nem haladó magasságban való használatra tervezték.
36. Ne használja a készüléket a rendeltetésétől eltérő célra.
37. Ne hagyja a készüléket felügyelet nélkül bekapcsolva.
38. Ez a készülék kizárólag háztartási használatra készült. Minden más használat nem megfelelő és veszélyes.
39. A gyártó nem vállal felelősséget a használati utasítás figyelmen kívül hagyásából eredő károkért.

**FIGYELMEZTETÉS:** Ennek a fűtőelemnek a termosztátja nincs felszerelve a szobahőmérséklet pontos szabályozására szolgáló eszközzel. Nem ajánlott ezt a fűtőberendezést kis helyiségekben használni, ha olyan személyek tartózkodnak bennük, akik nem képesek önállóan elhagyni a helyiséget, kivéve, ha állandó felügyelet biztosított.

**VIGYÁZAT:** A hőzár véletlen visszaállításából eredő veszélyek elkerülése érdekében ezt a készüléket nem szabad külső kapcsolóeszközön, például időzítőn keresztül táplálni, vagy olyan áramkörhöz csatlakoztatni, amelyet a hálózat rendszeresen be- és kikapcsol.



**FIGYELMEZTETÉS:** A túlmelegedés elkerülése érdekében ne takarja le a fűtőtestet.

## ISMERJE A FŰTŐVENTILÁTORT

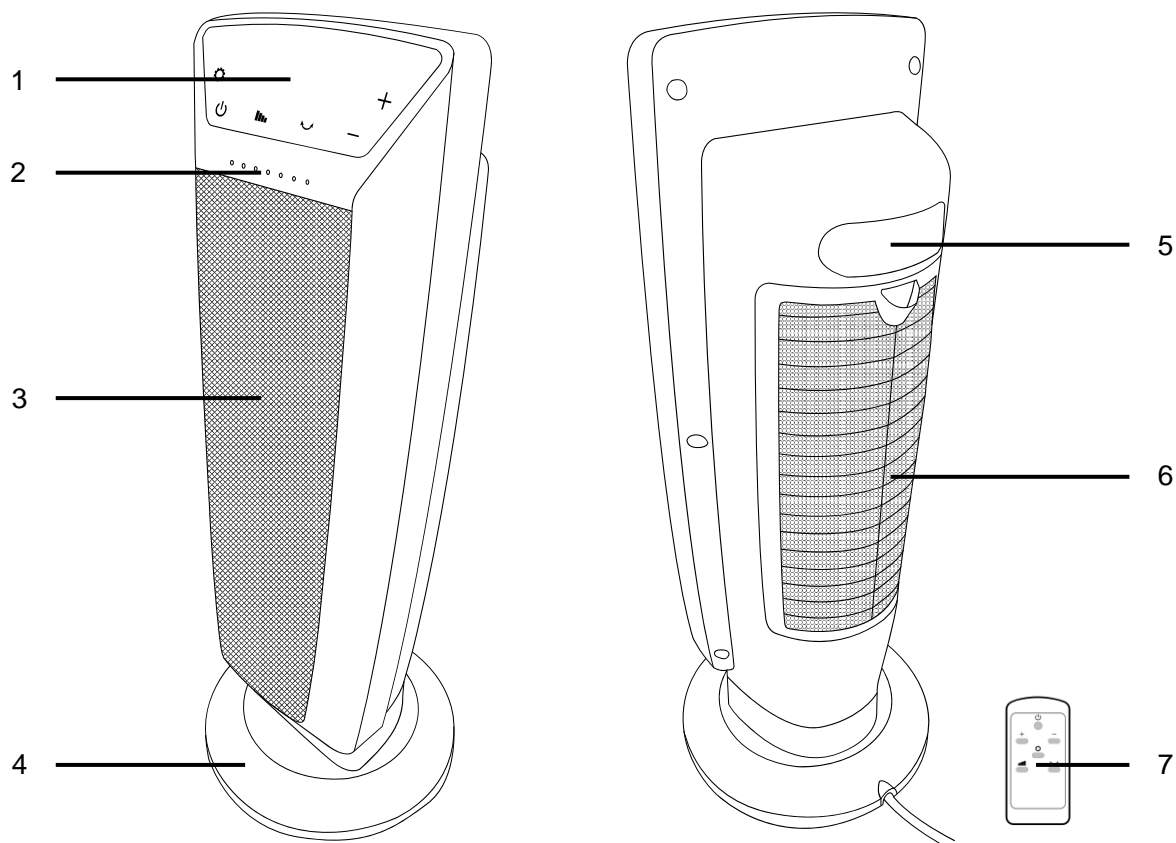

1. Kezelőpanel
2. Bekapcsolás jelző
3. Levegőkivezető nyílás
4. Bázis
5. Fogantyú
6. Szűrőháló és levegőbemenet
7. Távirányító

## KEZELŐPANEL

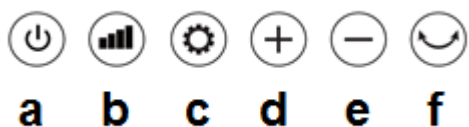

- a) BE/KI gomb
- b) Teljesítmény fűtés beállítása
- c) Hőmérséklet/idő beállítás

- d) Hőmérséklet/óra növelő gomb
- e) Hőmérséklet/óra csökkentő gomb
- f) Oszcillációs funkció

## ELSŐ HASZNÁLAT ELŐTT

1. Vegye ki a terméket a csomagolásból, és vegye le a poli-zacskót.
2. Állítsa a gépet sík, stabil, hőálló felületre.



## HASZNÁLATI UTASÍTÁSOK

Csatlakoztassa a készüléket. A helyes csatlakozást sípoló hang jelzi. A tápellátás jelzőfénye kigyullad, és a termék készenléti módba lép.

Nyomja meg a  gombot a készülék bekapcsolásához.

### a) Hőmérséklet beállítása:





Megnyomni a  gombot kétszer, a hőmérsékletjelző világítani kezd a kijelzőn.

A  vagy  gombbal módosíthatja  . A hőmérséklet tartománya 16-32 °C. A beállított hőmérséklet azonnal érvénybe lép.

**VIGYÁZAT:** A készülék nem méri a hőmérsékletet a bekapcsolást követő 10 másodpercen belül. A készülék 10 másodperces működése után, ha a környezeti hőmérséklet magasabb, mint a beállított hőmérséklet, a fűtés készenléti üzemmódba kapcsol. Ha a környezeti hőmérséklet alacsonyabb, mint a beállított, a fűtési funkció újra bekapcsol.

### b) Teljesítmény beállítása:

Nyomja meg a  gombot a kívánt fűtési teljesítmény kiválasztásához:

-  Alacsony fűtési teljesítmény
-  Magas fűtési teljesítmény
- **ECO** ECO üzemmód - automatikus fűtési teljesítmény
-  Szellőztetés - ebben az üzemmódban csak a ventilátor működik fűtés nélkül
-  Fagyálló funkció - a készülék feletti hőmérsékleten tartja a helyiséget 7°C

**MEGJEGYZÉS:** Az ECO funkcióban a készülék automatikusan beállítja a teljesítményszintet, hogy garantálja a legjobb kényelmet, csökkentve az energiafogyasztást. Ebben az üzemmódban a készülék egy órán belül többször is átkapcsolhatja a fűtési teljesítményszintet maximumról minimumra és fordítva. Az ECO funkció használatakor a hőmérséklet tartomány 16-26°C.



c) **Oszcilláció beállítása:** Nyomja meg  gomb egyszeri megnyomásával kapcsolja be az oszcillációs funkciót, majd nyomja meg ismét a gombot a kikapcsoláshoz.

d) **Időbeállítások:**

- **Késleltetett kikapcsolás:**

Amikor a készülék működik, kattintson  gombot, majd nyomja meg **+** a vagy **-** gombot az időzítő beállításához (0,5-24 óra között).

Várja meg, amíg az  ikon abbahagyja a villogást, ekkor beáll az idő, és a készülék elkezd visszaszámolni a leállításig eltelt időt.



Ha be szeretné kapcsolni az időzítőt, nyomja meg  kétszer a gombot, amíg az  ikon el nem tűnik.

- **Késleltetett bekapcsolás:**

Amikor a készülék készenléti üzemmódban van, kattintson a gombra  gombot, majd nyomja meg **+** a vagy **-** a gombokat az időzítő beállításához (0,5-24 óra között).

Várjon, amíg az  ikonok villogása abbamarad, ekkor beáll az idő, és a készülék elkezd visszaszámolni a bekapcsolási időt.

A beprogramozott idő elérésekor a készülék alacsony fűtőteljesítményen, az előzőleg beállított hőmérsékleten kapcsol be.

Ha ki szeretné kapcsolni a késleltetett bekapcsolást, nyomja meg  kétszer a gombot, amíg az  ikon el nem tűnik.

### VIGYÁZAT:

A túlmelegedés megakadályozása érdekében a fűtőberendezésbe termikus túlterhelésvédő van beépítve. A túlmelegedési hőmérséklet elérésekor a fűtőberendezés automatikusan kikapcsol. Csak akkor folytathatja a működést, ha a felhasználó visszaállítja a készüléket. A fűtőberendezés visszaállításához húzza ki a készüléket a hálózathoz, és várjon 5-10 percet, amíg a készülék lehűl. Ezután csatlakoztassa újra a készüléket, és működjön normálisan.

A fűtőventillátor felborulás elleni védelemmel is rendelkezik, amely automatikusan kikapcsolja a készüléket, ha a készülék felborul.

## TÁVIRÁNYÍTÓ

A távirányítóhoz egy CR2032 - 3V elem szükséges (tartozék).

1. Húzza ki a fedelet a távirányító hátuljáról.
2. Kövesse a távirányítón jelzett +/- polaritást, és helyezze be az elemet a távirányítóba.
3. Helyezze vissza a fedelet a távirányítóra.

A távirányítót a vezérlőpanelen lévő távirányító érzékelője felé kell irányítani.

Ha a távirányító nem a várt módon működik, cserélje ki az elemet.

## TISZTÍTÁS ÉS KARBANTARTÁS

**VIGYÁZAT:** Mossa ki a szűrőhálót legalább havonta egyszer, hogy biztosítsa a szabad levegőáramlást.

1. Tisztítás előtt mindig húzza ki a készüléket, és tartsa távol minden konnektortól. Győződjön meg arról, hogy a fűtőtest teljesen lehűlt.
2. Távolítsa el a szűrőhálót, és áztassa néhány percig enyhe mosószeres meleg vízbe, majd öblítse le és szárítsa meg jól. Helyezze vissza a szűrőhálót a helyére.
3. A készülék külső felületének tisztításához használjon enyhén nedves ruhát. Ezután alaposan szárítsa meg egy puha, száraz ruhával, mielőtt újra használná.
4. Ne használjon semmilyen tisztító- vagy vegyszert. Ne engedje, hogy víz kerüljön a fűtőelem nyílásaiba. Ne használjon viaszt vagy olyan termékeket, amelyek fényt keltenek, mivel ezek reagálhatnak a hőre és elszíneződést okozhatnak.
5. Ha a készüléket hosszabb ideig nem használja, győződjön meg arról, hogy teljesen ki van húzva a konnektorból, és tárolja a csomagolásában egyszerű tárolás és későbbi használat céljából.

## KÖRNYEZET



■ Ez a termék újrahasznosítható anyagokat tartalmaz. Ne dobja ki ezt a terméket válogatatlan települési hulladékként. A legközelebbi gyűjtőpontért forduljon a helyi önkormányzathoz.

## GARANCIA ÉS JAVÍTÁS

A termékgarancia magában foglalja az anyag- vagy gyártási hibákból eredő hibákat. Ez a garancia csak akkor érvényes, ha a készüléket az utasításoknak megfelelően használták, és feltéve, hogy azt illetéktelen személy nem módosította, javította, nem befolyásolta, illetve nem sérült meg nem megfelelő használat vagy szállítás miatt. A garancia nem vonatkozik az alkatrészek természetes elhasználódásából eredő hibákra, illetve a törhető anyagokra, mint például az üveg- és kerámiatárgyak.

Ez a garancia nem korlátozza a vásárló alapvető vagy egyéb, a készülékvásárlásra vonatkozó törvények által biztosított jogait.

Garanciális igény esetén forduljon az ellenőrzött szállítóhoz vagy a Yoer szervizhez. A reklamáció benyújtásakor csatolja a hiba jellegére vonatkozó információkat és a vásárlást igazoló dokumentumot.

## Az elektromos egyedi helyiségfűtő berendezések termékinformációs követelményei

Modellazonosító(k):: FH03W					
Jellemző	Jel	Érték	Mértékegység	Tétel	Mértékegység
<b>Hőteljesítmény</b>				<b>A hőbevitel típusa (csak a hőtárolós elektromos egyedi helyiségfűtő berendezések esetében – egyet jelöljön meg)</b>	
Névleges hőteljesítmény	P <sub>nom</sub>	2.2	kW	Kézi töltésszabályozás beépített termosztáttal	nem
Minimális hőteljesítmény (indikatív)	P <sub>min</sub>	0.9	kW	Kézi töltésszabályozás beltéri és/vagy kültéri hőmérséklet-visszacsatolással	nem
Maximális folyamatos hőteljesítmény	P <sub>max,c</sub>	2.2	kW	Elektronikus töltésszabályozás beltéri és/vagy külső hőmérséklet-visszacsatolással	nem
<b>Kiegészítő villamosenergia-fogyasztás</b>				Ventilátorral segített hőleadás	
A névleges hőteljesítményen	e <sub>lmax</sub>	2.193	kW	<b>A teljesítmény, illetve a beltéri hőmérséklet szabályozásának típusa (egyet jelöljön meg)</b>	
A minimális hőteljesítményen	e <sub>lmin</sub>	0,903	kW	Egyetlen állás, beltéri hőmérséklet-szabályozás nélkül	nem
Készenléti üzemmódban	e <sub>lSB</sub>	0.000	kW	Két vagy több kézi szabályozású állás, beltéri hőmérséklet-szabályozás nélkül	nem
				Mechanikus termosztátos beltéri hőmérséklet-szabályozás	nem
				Elektronikus beltéri hőmérséklet-szabályozás	igen
				Elektronikus beltéri hőmérséklet-szabályozás és napszak szerinti szabályozás	nem
				Elektronikus beltéri hőmérséklet-szabályozás és heti szabályozás	nem
				<b>Más szabályozási lehetőségek (többet is megjelölhet)</b>	
				Beltéri hőmérséklet-szabályozás jelenlét-érzékeléssel	nem
				Beltéri hőmérséklet-szabályozás nyitottablak-érzékeléssel	nem
				Távszabályozási lehetőség	nem
				Adaptív bekapcsolásszabályozás	nem
				Működési idő korlátozása	igen
				Feketegömb-érzékelővel ellátva	nem
Kapcsolatfelvételi adatok	Yoer sp. z o.o., ul. Bernardyńska 2, 64-000 Kościan, Polska				



## Szezonális helyiségfűtési hatások

Leírás	Érték
A szezonális főfunkciós helyiségfűtési hatásfokot $\eta_{S,on}$	40%
A oldalon elektromos egyedi helyiségfűtő berendezések $\eta_{th}$	100%
Az elektromos-primer energia konverziós együttható-CC	2.5
Hőtárolós elektromos egyedi helyiségfűtő berendezések esetében a hőenergia tárolására és kivételére rendelkezésre álló lehetőségek jótékony hatását kifejező, a szezonális helyiségfűtési hatásfok értékét növelő korrekciós tag, illetőleg a kereskedelmi célú egyedi helyiségfűtő berendezések esetében a hőenergia kivételére rendelkezésre álló lehetőségek kedvezőtlen hatását kifejező, a szezonális helyiségfűtési hatásfok értékét csökkentő korrekciós tag -F(1)	0%
Beltéri hőkomfortérzet befolyásolására rendelkezésre álló, egymást kölcsönösen kizáró, illetve számszakilag nem összegezhető lehetőségek által a szezonális helyiségfűtési hatásokra gyakorolt jótékony hatást kifejező korrekciós tag-F(2)	7,0%
Beltéri hőkomfortérzet befolyásolására rendelkezésre álló, számszakilag összegezhető lehetőségek jótékony hatását kifejező, a szezonális helyiségfűtési hatásfok értékét növelő korrekciós tag -F(3)	0%
Kiegészítő villamosenergia-fogyasztás kedvezőtlen hatását kifejező, a szezonális helyiségfűtési hatásfok értékét csökkentő korrekciós tag -F(4)	0%
Allandó gyújtóláng fenntartásához szükséges energiafogyasztás kedvezőtlen hatását kifejező, a szezonális helyiségfűtési hatásfok értékét csökkentő korrekciós tag -F(5)	0%
Szezonális helyiségfűtési hatásfok $\eta_S$	37%
Ítélet	P

## TECHNIKAI PARAMÉTEREK

Feszültség	220-240V
Frekvencia	50 Hz
Erő	2200W
Zajszint	$\leq 50$ dB
Méretek	215mm $\times$ 215mm $\times$ 547 mm

## TUTELA IMPORTANTE

**Quando si utilizzano apparecchi elettrici, è necessario seguire sempre le precauzioni di sicurezza di base, incluse le seguenti:**

1. Leggere tutte le istruzioni prima dell'uso e conservarle per riferimento futuro.
2. Assicuratevi che il voltaggio della presa corrisponda a quello indicato sull'etichetta della macchina per caffè espresso.
3. Per proteggersi da incendi, scosse elettriche e lesioni alle persone, non immergere il cavo, la spina o l'unità in acqua o altri liquidi.
4. Questo apparecchio può essere utilizzato da bambini di età pari o superiore a 8 anni e da persone con ridotte capacità fisiche, sensoriali o mentali o con mancanza di esperienza e conoscenza se hanno ricevuto supervisione o istruzioni relative all'uso dell'apparecchio in modo sicuro e ne comprendono le rischi coinvolti. I bambini non devono giocare con l'apparecchio. La pulizia e la manutenzione da parte dell'utente non devono essere effettuate da bambini senza supervisione.
5. I bambini di età inferiore a 3 anni devono essere tenuti lontani a meno che non siano costantemente sorvegliati. I bambini di età compresa tra 3 e meno di 8 anni possono accendere/spegnere l'apparecchio solo a condizione che sia stato collocato o installato nella posizione operativa normale prevista e che abbiano ricevuto

supervisione o istruzioni relative all'uso dell'apparecchio in un ambiente sicuro. modo e comprendere i rischi connessi. I bambini di età compresa tra 3 e meno di 8 anni non devono collegare, regolare e pulire l'apparecchio né eseguire la manutenzione da parte dell'utente.

6. Alcune parti di questo prodotto possono diventare molto calde e causare ustioni. Particolare attenzione deve essere prestata laddove sono presenti bambini e persone vulnerabili.
7. Non utilizzare alcun apparecchio con un cavo o una spina danneggiati o dopo che l'apparecchio non funziona correttamente o è stato danneggiato in qualsiasi modo.
8. Se il cavo di alimentazione è danneggiato, deve essere sostituito dal produttore, dal suo agente di assistenza o da persone similmente qualificate per evitare pericoli.
9. Per evitare il surriscaldamento non coprire il riscaldatore.
10. Il riscaldatore non deve essere posizionato immediatamente sotto una presa di corrente.
11. Non utilizzare questo riscaldatore nelle immediate vicinanze di una vasca da bagno, di una doccia, di una piscina o di altre fonti d'acqua.

12. Per ridurre il rischio di incendio, mantenere tessuti, tende o qualsiasi altro materiale infiammabile a una distanza minima di 1 m dall'uscita dell'aria.
13. Posizionare l'apparecchio su una superficie piana, stabile e resistente al calore. L'utilizzo del prodotto in qualsiasi altra posizione potrebbe causare pericoli.
14. Potrebbero esserci tracce di odore durante i primi minuti di utilizzo iniziale. Questo è normale e scomparirà rapidamente.
15. Non tentare di riparare, smontare o modificare l'apparecchio. All'interno non sono presenti parti riparabili dall'utente.
16. Se si utilizza una prolunga, assicurarsi di non superare il wattaggio/carico di funzionamento massimo nominale.
17. Tenere le batterie fuori dalla portata dei bambini.
18. Non ricaricare batterie non ricaricabili.
19. Non smontare, aprire o distruggere le batterie.
20. Non riscaldare le batterie. Non esporre le batterie al calore o al fuoco. Evitare lo stoccaggio alla luce solare diretta.
21. Non cortocircuitare le batterie. Non conservare le batterie in modo casuale in una scatola o in un cassetto dove potrebbero cortocircuitarsi a vicenda o essere cortocircuitate da altri oggetti metallici.

22. Non rimuovere la batteria dalla confezione originale fino al momento dell'uso.
23. Non sottoporre le batterie a shock meccanici.
24. In caso di perdite dalla batteria, evitare che il liquido entri in contatto con la pelle o gli occhi. In caso di contatto, lavare l'area interessata con abbondanti quantità di acqua e consultare un medico.
25. Assicurarsi che le batterie siano installate correttamente per quanto riguarda la polarità (+ e -).
26. L'utilizzo delle batterie da parte dei bambini deve essere supervisionato. Non permettere ai bambini di sostituire le batterie senza la supervisione di un adulto.
27. Consultare immediatamente un medico se la batteria è stata ingerita.
28. Mantenere le batterie pulite e asciutte.
29. Pulire i contatti della batteria e anche quelli del telecomando prima dell'installazione della batteria.
30. Selezionare sempre la dimensione e il tipo di batteria più adatti all'uso previsto. Le informazioni fornite con l'apparecchiatura per facilitare la corretta selezione della batteria devono essere conservate come riferimento.

31. Rimuovere le batterie dall'apparecchiatura se non viene utilizzata per un lungo periodo di tempo.
32. Rimuovere tempestivamente le batterie scariche.
33. Non smaltire le batterie nel fuoco se non in condizioni di incenerimento approvato e controllato.
34. Le batterie devono essere smaltite in contenitori appositamente contrassegnati nei punti di smaltimento designati.
35. Questo riscaldatore è destinato all'uso esclusivamente ad altitudini non superiori a 2000 m.
36. Non utilizzare l'apparecchio per usi diversi da quelli previsti.
37. Non lasciare l'apparecchio acceso incustodito.
38. Questo apparecchio è destinato esclusivamente all'uso domestico. Ogni altro uso è da considerarsi improprio e pericoloso.
39. Il produttore non si assume alcuna responsabilità per danni derivanti dalla mancata osservanza del foglio di istruzioni.

**ATTENZIONE:** Il termostato di questo riscaldatore non è dotato di un dispositivo per controllare con precisione la temperatura ambiente. Si raccomanda di non utilizzare questo riscaldatore in stanze di piccole dimensioni quando sono occupate da persone non in grado di uscire da sole, a meno che non venga fornita una supervisione costante.

**ATTENZIONE:** Per evitare rischi dovuti al ripristino involontario del dispositivo termico, questo apparecchio non deve essere alimentato tramite un dispositivo di commutazione esterno, come un timer, o collegato a un circuito che viene regolarmente acceso e spento dalla rete.



**ATTENZIONE:** Per evitare il surriscaldamento, non coprire il riscaldatore.

## CONOSCI IL TUO TERMOVENTILATORE

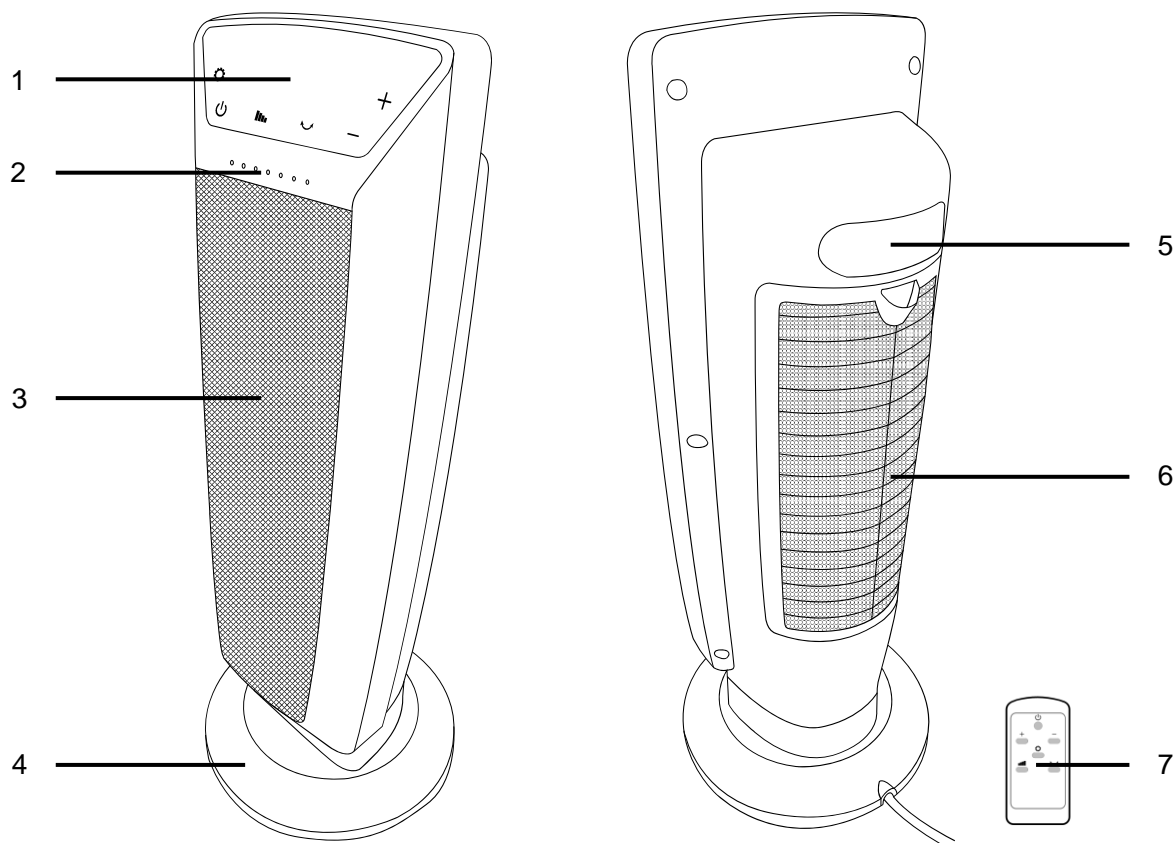

1. Pannello di controllo
2. Indicatore di accensione
3. Uscita dell'aria
4. Base
5. Maniglia
6. Rete filtrante e presa d'aria
7. Telecomando

## PANNELLO DI CONTROLLO

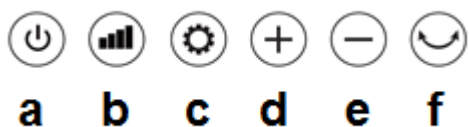

- a) Tasto acceso/spento
- b) Regolazione potenza riscaldamento
- c) Regolazione temperatura/ora

- d) Tasto incremento temperatura/ore
- e) Tasto decremento temperatura/ore
- f) Funzione oscillazione



## PRIMA DEL PRIMO UTILIZZO

1. Estrarre il prodotto dalla confezione e togliere il sacchetto di plastica.
2. Posizionare la macchina su una superficie piana, stabile e resistente al calore.



## ISTRUZIONI PER L'USO

Collegare l'apparecchio. La corretta connessione verrà segnalata con un segnale acustico. L'indicatore di alimentazione si accenderà e il prodotto entrerà in modalità stand-by.

Premere il  pulsante per accendere l'unità.

### a) Impostazione della temperatura:





Premi il  due volte il pulsante, l'indicatore della temperatura si accenderà sul display.

È possibile modificare la temperatura premendo  il pulsante o . L'intervallo della temperatura è 16-32 °C. La temperatura impostata entra in vigore immediatamente.

**ATTENZIONE:** Il dispositivo non misurerà la temperatura entro 10 secondi dall'accensione. Dopo che il dispositivo ha funzionato per 10 secondi, se la temperatura ambiente è superiore alla temperatura impostata, il riscaldatore entrerà in modalità standby. Se la temperatura ambiente è inferiore a quella impostata, la funzione di riscaldamento si attiverà nuovamente.

### b) Impostazione della potenza:

Premere il  pulsante per scegliere la potenza di riscaldamento desiderata:

-  Basso potere riscaldante
-  Elevato potere riscaldante
- **ECO** Modalità ECO: potenza di riscaldamento automatico
-  Ventilazione - in questa modalità di funzionamento funziona solo la ventola senza riscaldamento
-  Funzione antigelo - l'apparecchio mantiene la stanza ad una temperatura superiore 7°C

**NOTA:** Nella funzione ECO l'apparecchio imposterà automaticamente il livello di potenza per garantire il miglior comfort riducendo il consumo di energia. In questa modalità di funzionamento l'unità può commutare il livello di potenza di riscaldamento dal massimo al minimo e viceversa più volte in un'ora. Quando si utilizza la funzione ECO, l'intervallo di temperatura è 16-26°C.



c) **Impostazione dell'oscillazione:** premere  una volta il pulsante per attivare la funzione di oscillazione e premerlo nuovamente per disattivarla.

#### d) Impostazioni dell'ora:

- **Spegnimento ritardato:**

Quando l'apparecchio funziona, fare clic su , quindi premere il pulsante o **+** per **-** impostare il timer (entro un intervallo compreso tra 0,5 e 24 ore).

Attendere fino a quando l'  icona smette di lampeggiare, quindi l'ora verrà impostata e il dispositivo inizierà il conto alla rovescia fino allo spegnimento.



Se vuoi attivare il timer, premi  due volte il pulsante finché l'  icona non scompare.

- **Accensione ritardata:**

Quando l'apparecchio è in modalità stand-by fare clic su , quindi premere i pulsanti **+** o **-** per impostare il timer (entro un intervallo compreso tra 0,5 e 24 ore).

Attendere fino a quando le  icone smettono di lampeggiare, quindi l'ora verrà impostata e il dispositivo inizierà il conto alla rovescia prima dell'accensione.

Una volta raggiunta l'ora programmata, il l'apparecchio si accende al livello di potenza di riscaldamento basso, con la temperatura precedentemente impostata.

Se si desidera disattivare l'accensione ritardata premere  due volte il pulsante fino  alla scomparsa dell'icona.

**ATTENZIONE:**

Il riscaldatore è dotato di una protezione termica da sovraccarico per evitare il surriscaldamento. Quando si raggiunge una temperatura eccessiva, il riscaldatore si spegne automaticamente. Può riprendere a funzionare solo quando l'utente resetta l'unità. Per resettare il riscaldatore, staccare la spina e attendere 5-10 minuti affinché l'unità si raffreddi. Quindi ricollegare l'unità e farla funzionare normalmente.

Il termoventilatore è inoltre dotato di una protezione antiribaltamento che spegne automaticamente l'apparecchio in caso di caduta.

**TELECOMANDO**

Il telecomando richiede una batteria CR2032 - 3V (in dotazione).

1. Estrarre il coperchio dal lato posteriore del telecomando.
2. Seguire la polarità +/- indicata sul telecomando e inserire la batteria nel telecomando.
3. Riposizionare il coperchio sul telecomando.

Il telecomando deve essere puntato verso il sensore remoto sul pannello di controllo.

Se il telecomando non funziona come previsto, sostituire la batteria.

**PULIZIA E MANUTENZIONE**

**ATTENZIONE:** Lavare la rete del filtro almeno una volta al mese per garantire il libero flusso d'aria.

1. Scollegare sempre l'apparecchio e tenerlo lontano da qualsiasi presa prima di pulirlo. Assicurarsi che il riscaldatore sia completamente freddo.
2. Rimuovere la rete del filtro e immergerla in acqua tiepida con un detergente delicato per alcuni minuti, quindi sciacquarla e asciugarla bene. Rimontare la rete del filtro al suo posto.
3. Per pulire la superficie esterna dell'apparecchio, utilizzare un panno leggermente umido. Quindi, asciugarlo accuratamente con un panno morbido e asciutto prima di riutilizzarlo.
4. Non utilizzare prodotti detergenti o chimici di alcun tipo. Non lasciare che l'acqua entri nelle aperture del riscaldatore. Non utilizzare cere o prodotti che creano lucentezza poiché possono reagire al calore e causare scolorimento.
5. Quando l'apparecchio non viene utilizzato per periodi prolungati, assicurarsi che sia completamente scollegato dalla presa di corrente e riporlo nel suo imballaggio per riporlo facilmente e per un utilizzo successivo.

## AMBIENTE



■ Questo prodotto contiene materiali riciclabili. Non smaltire questo prodotto come rifiuto urbano indifferenziato. Contatta il tuo comune per conoscere il punto di raccolta più vicino.

## GARANZIA E RIPARAZIONE

La garanzia del prodotto comprende i difetti derivanti da difetti di materiale o di fabbricazione. Questa garanzia è valida solo se l'apparecchio è stato utilizzato in conformità con le istruzioni e a condizione che non sia stato modificato, riparato o manomesso da persone non autorizzate o danneggiato da uso improprio o trasporto. La garanzia non si applica ai difetti derivanti dall'usura naturale dei componenti né fragili come oggetti in vetro e ceramica.

Questa garanzia non limita i diritti fondamentali del cliente o qualsiasi altro diritto concesso dalle leggi in merito all'acquisto dell'apparecchio.

In caso di richiesta di garanzia, contattare il fornitore verificato o Yoer Service. Al momento dell'invio del reclamo allegare informazioni sulla natura del malfunzionamento e una prova d'acquisto.

## Informazioni obbligatorie per gli apparecchi per il riscaldamento d'ambiente locale elettrici

Identificativo del modello: FH03W					
Dato	Simbolo	Valore	Unità	Dato	Unità
<b>Potenza termica</b>				<b>Tipo di potenza termica, solo per gli apparecchi per il riscaldamento d'ambiente locale elettrici ad accumulo (indicare una sola opzione)</b>	
Potenza termica nominale	P <sub>nom</sub>	2.2	kW	controllo manuale del carico termico, con termostato integrato	no
Potenza termica minima (indicativa)	P <sub>min</sub>	0.9	kW	controllo manuale del carico termico con riscontro della temperatura ambiente e/o esterna	no
Massima potenza termica continua	P <sub>max, c</sub>	2.2	kW	controllo elettronico del carico termico con riscontro della temperatura ambiente e/o esterna	no
<b>Consumo ausiliario di energia elettrica</b>				potenza termica assistita da ventilatore	
Ala potenza termica nominale	e <sub>lmax</sub>	2.193	kW	<b>Tipo di potenza termica/controllo della temperatura ambiente (indicare una sola opzione) (Selezionare uno)</b>	
Ala potenza termica minima	e <sub>lmin</sub>	0,903	kW	potenza termica a fase unica senza controllo della temperatura ambiente	no
In modo stand-by	e <sub>lSB</sub>	0.000	kW	due o più fasi manuali senza controllo della temperatura ambiente	no
				con controllo della temperatura ambiente tramite termostato meccanico	no
				con controllo elettronico della temperatura ambiente	si
				con controllo elettronico della temperatura ambiente e temporizzatore giornaliero	no
				con controllo elettronico della temperatura ambiente e temporizzatore settimanale	no
				<b>Altre opzioni di controllo (è possibile selezionare più opzioni)</b>	
				controllo della temperatura ambiente con rilevamento di presenza	no
				controllo della temperatura ambiente con rilevamento di finestre aperte	no
				con opzione di controllo a distanza	no
				con controllo di avviamento adattabile	no
				con limitazione del tempo di	si
				con termometro a globo nero	no
Contatti	Yoer sp. z o.o., ul. Bernardyńska 2, 64-000 Kościan, Polska				

## Efficienza energetica stagionale del riscaldamento d'ambiente

Descrizione	Valore
L'efficienza energetica stagionale del riscaldamento d'ambiente in modo attivo $-\eta_{S,on}$	40%
Per gli apparecchi per il riscaldamento d'ambiente locale elettrici- $\eta_{th}$	100%
Il coefficiente di conversione dell'energia elettrica in energia primaria-CC	2.5
Fattore di correzione che rappresenta, da un lato, il contributo positivo all'efficienza energetica stagionale del riscaldamento d'ambiente degli apparecchi per il riscaldamento d'ambiente locale elettrici ad accumulo, dovuto agli aggiustamenti delle opzioni connesse all'accumulo di calore e alla potenza termica; dall'altra, il contributo negativo all'efficienza stagionale del riscaldamento d'ambiente per gli apparecchi per il riscaldamento d'ambiente locale per uso commerciale dovuto agli aggiustamenti delle opzioni connesse alla potenza termica -F(1)	0%
Fattore di correzione che rappresenta un contributo positivo all'efficienza energetica stagionale del riscaldamento d'ambiente dovuto agli aggiustamenti dei controlli per il confort termico dell'ambiente interno, i cui valori si escludono reciprocamente o non possono essere sommati l'uno all'altro -F(2)	7,0%
Fattore di correzione che rappresenta un contributo positivo all'efficienza energetica stagionale del riscaldamento d'ambiente dovuto agli aggiustamenti dei controlli per il confort termico dell'ambiente interno, i cui valori possono essere sommati l'uno all'altro -F(3)	0%
Fattore di correzione che rappresenta un contributo negativo all'efficienza energetica stagionale del riscaldamento d'ambiente dovuto al consumo ausiliario di energia elettrica -F(4)	0%
Fattore di correzione che rappresenta un contributo negativo all'efficienza energetica stagionale del riscaldamento d'ambiente dovuto al consumo energetico di una fiamma pilota permanente - F(5)	0%
Efficienza energetica stagionale del riscaldamento d'ambiente $-\eta_S$	37%
Verdetto	P

## PARAMETRI TECNICI

Voltaggio	220-240 V
Frequenza	50 Hz
Energia	2200W
Livello di rumore	$\leq 50$ dB
Dimensioni	215 mm x 215 mm x 547 mm

## **WARUNKI BEZPIECZEŃSTWA**

**Podczas korzystania z urządzeń elektrycznych należy przestrzegać podstawowych zasad bezpieczeństwa w tym następujących:**

1. Przed przystąpieniem do użytkowania dokładnie zapoznaj się z niniejszą instrukcją i zachowaj ją na przyszłość.
2. Upewnij się, że napięcie w gniazdku elektrycznym odpowiada napięciu podanemu na tabliczce znamionowej.
3. By zapobiec pożarowi, porażeniu prądem elektrycznym, bądź zranieniu nie zanurzaj przewodu, wtyczki lub urządzenia w wodzie lub innych cieczach.
4. To urządzenie może być użytkowane przez dzieci w wieku od 8 lat oraz osoby o ograniczonych zdolnościach fizycznych, sensorycznych lub umysłowych bądź nieposiadające odpowiedniego doświadczenia i wiedzy, jeśli są nadzorowane lub zostały poinstruowane odnośnie obsługi urządzenia oraz rozumieją zagrożenia wynikające z jego użytkowania. Należy zwrócić szczególną uwagę, aby dzieci nie bawiły się urządzeniem. Czyszczenie i konserwacja urządzenia nie powinny być wykonywane przez dzieci bez odpowiedniego nadzoru.
5. Zwróć uwagę, aby dzieci w wieku poniżej 3 lat będące bez nadzoru trzymały się z dala urządzenia. Dzieci w wieku od 3 do 8 lat mogą

włączać i wyłączać urządzenie wyłącznie pod warunkiem, że zostało ono umieszczone lub zainstalowane w prawidłowej pozycji roboczej oraz jeśli są nadzorowane lub zostały poinstruowane odnośnie obsługi urządzenia oraz rozumieją zagrożenia wynikające z jego użytkowania. Dzieci w wieku od 3 do 8 lat nie mogą podłączać, regulować ani czyścić i konserwować urządzenia.

6. UWAGA: Niektóre elementy urządzenia mogą stać się bardzo gorące oraz spowodować oparzenia. Zachowaj ostrożność podczas korzystania z urządzenia w obecności dzieci oraz osób wymagających szczególnej opieki.
7. Nie korzystaj z urządzenia posiadającego uszkodzony przewód, wtyczkę lub w przypadku jakiegokolwiek innej awarii.
8. Jeśli przewód zasilający jest uszkodzony, może zostać naprawiony wyłącznie przez serwis producenta lub wykwalifikowaną do tego osobę w celu uniknięcia zagrożenia.
9. W celu uniknięcia przegrzania urządzenia nie należy przykrywać termowentylatora.
10. Termowentylator nie może być umieszczony bezpośrednio pod źródłem zasilania elektrycznego.
11. Nie korzystaj z termowentylatora w bezpośrednim otoczeniu wanny, prysznic, basenu lub innych źródeł wody.



12. Aby zmniejszyć ryzyko pożaru trzymaj tekstylia, zasłony lub inne materiały łatwopalne w odległości co najmniej 1 m od wylotu powietrza.
13. Ustaw urządzenie na płaskiej, stabilnej, odpornej na ciepło powierzchni. Korzystanie z urządzenia w innym miejscu może spowodować zagrożenie.
14. Podczas pierwszego użycia, w ciągu kilku minut urządzenie może emitować nieprzyjemny zapach. Jest to naturalne zjawisko, które szybko ustąpi.
15. Nie podejmuj prób naprawy, demontażu ani modyfikacji urządzenia. Wewnątrz urządzenia nie występują części, które mogą zostać naprawione samodzielnie przez użytkownika.
16. W przypadku, gdy korzystasz z przedłużacza, upewnij się, że nie przekraczasz jego maksymalnej znamionowej mocy / obciążenia.
17. Trzymaj baterie poza zasięgiem dzieci.
18. Nigdy nie ładuj ponownie baterii jednorazowych.
19. Nie demontuj, nie otwieraj ani nie niszczyć baterii.
20. Nie podgrzewaj baterii. Nie narażaj baterii na działanie wysokiej temperatury lub ognia. Unikaj przechowywania ich w miejscu, w którym byłyby narażone na działanie promieni słonecznych.

21. Nie zwieraj ze sobą baterii. Nie przechowuj baterii w pudełku lub szufladzie, w których przypadkowo mogą się wzajemnie zwierać lub być zwarte za pomocą innych, metalowych przedmiotów.
22. Nie wydjmuj baterii z oryginalnego opakowania, aż do momentu ich użycia.
23. Nie narażaj baterii na działanie wstrząsów mechanicznych.
24. W przypadku wycieku substancji płynnych z baterii nie dopuść do kontaktu substancji ze skórą lub oczami. W przypadku, gdy dojdzie do kontaktu, przemyj dokładnie zanieczyszczony obszar ciała dużą ilością wody oraz zasięgnij porady lekarza.
25. Upewnij się, że baterie są odpowiednio zainstalowane zgodnie z oznaczeniem polaryzacji (+) i (-).
26. Korzystanie z baterii przez dzieci powinno być nadzorowane. Nie pozwól dzieciom wymieniać baterii bez nadzoru osoby dorosłej.
27. W przypadku połknięcia baterii natychmiast zasięgnij porady lekarza.
28. Przechowuj baterie suche i czyste.
29. Oczyść styki na baterii oraz w pilocie przed instalacją baterii.
30. Zawsze wybieraj właściwy rozmiar i typ baterii, najlepiej nadający się do zamierzonego zastosowania. Informacje dostarczone wraz z urządzeniem pomagające w prawidłowym wyborze baterii należy zachować w celach informacyjnych.

31. Wyjmij baterie z pilota, jeśli nie ma być używany przez dłuższy czas.
32. Bezzwłocznie usuń zużyte baterie.
33. Nie wrzucaj baterii do ognia, chyba że w warunkach zatwierdzonego i kontrolowanego procesu recyklingu.
34. Baterie należy wyrzucać do specjalnie oznakowanych pojemników w wyznaczonych punktach.
35. To urządzenie jest przeznaczone do użytku tylko na wysokościach nieprzekraczających 2000 m.
36. Nie korzystaj z urządzenia w sposób niezgodny z jego przeznaczeniem.
37. Nie zostawiaj urządzenia bez nadzoru.
38. Urządzenie jest przeznaczone wyłącznie do użytku domowego. Wszelkie inne użycie uważa się za niewłaściwe oraz niebezpieczne.
39. Producent nie ponosi odpowiedzialności za szkody wynikające z nieprzestrzegania niniejszej instrukcji obsługi.

**OSTRZEŻENIE:** Termostat termowentylatora nie jest wyposażony w mechanizm precyzyjnego kontrolowania temperatury w pomieszczeniu. Nie zaleca się korzystania z termowentylatora w niewielkich pomieszczeniach, w których przebywają osoby z ograniczoną możliwością samodzielnego poruszania się, chyba że znajdują się pod stałym nadzorem.

**UWAGA:** W celu uniknięcia zagrożenia wynikającego z nieumyślnego resetowania wyłącznika termicznego, urządzenie nie może być zasilane przez zewnętrzne urządzenie przełączające, takie jak regulator czasowy, ani podłączone do regularnie włączanego i wyłączanego, zdalnie sterowanego obwodu elektrycznego.



**OSTRZEŻENIE:**

W celu uniknięcia przegrzania urządzenia, nie należy przykrywać termowentylatora.

## POZNAJ SWÓJ TERMOWENTYLATOR

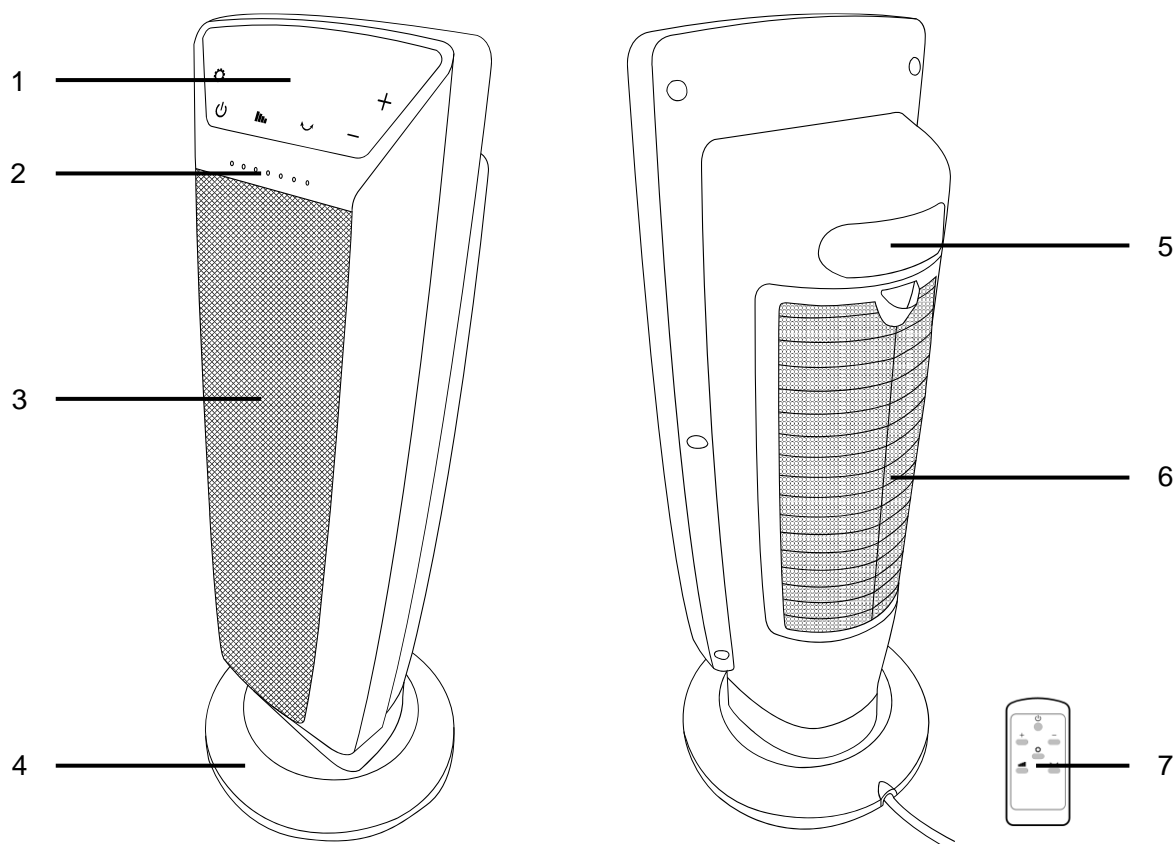

1. Panel sterowania
2. Lampki kontrolne
3. Wylot powietrza
4. Podstawa
5. Uchwyt
6. Siatka filtrująca i wlot powietrza
7. Pilot zdalnego sterowania

## PANEL STEROWANIA

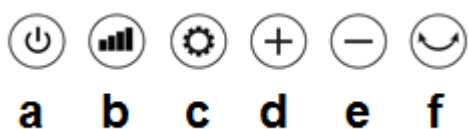

- a) Przycisk ON/OFF
- b) Regulacja mocy
- c) Regulacja temperatury/czasu

- d) Przycisk zwiększający temperaturę/czas
- e) Przycisk zmniejszający temperaturę/czas
- f) Funkcja oscylacji

## PRZED PIERWSZYM UŻYCIEM

1. Wyjmij urządzenie z opakowania i zdejmij folię ochronną.
2. Ustaw urządzenie na płaskiej, stabilnej, odpornej na ciepło powierzchni.



## KORZYSTANIE Z URZĄDZENIA

Podłącz wtyczkę zasilającą do gniazdka elektrycznego, gdy usłyszysz sygnał dźwiękowy oznacza to, że urządzenie jest podłączone do prądu. Lampki kontrolne zaświecą się, a urządzenie przejdzie w tryb gotowości.

Naciśnij przycisk  by włączyć urządzenie.

### a) Ustawianie temperatury:





Naciśnij przycisk  dwukrotnie, na wyświetlaczu pokaże się wskaźnik temperatury.

Możesz zmienić temperaturę naciskając przycisk  lub . Zakres temperatury wynosi 16-32°C. Wybrana temperatura zostanie ustawiona natychmiast.

**UWAGA:** Urządzenie nie zmierzy temperatury w ciągu 10 sekund od włączenia. Po upływie 10 sekund pracy urządzenia, jeśli temperatura otoczenia przekroczy ustawioną temperaturę, urządzenie przejdzie w tryb czuwania. Jeśli temperatura otoczenia spadnie poniżej ustawionej, funkcja ogrzewania zostanie ponownie uruchomiona.

### b) Ustawianie mocy:

Naciśnij przycisk  by wybrać żądaną moc grzewania:

-  Niska moc grzania
-  Wysoka moc grzania
- **ECO** Funkcja ECO - automatyczna moc grzania
-  Nawiew zimny – w tym trybie pracy działa tylko wentylator bez ogrzewania
-  Funkcja zapobiegająca przemarzaniu - urządzenie utrzymuje temperaturę powyżej 7°C

**UWAGA:** W trybie ECO urządzenie automatycznie dobierze odpowiednią moc grzania, aby zagwarantować najlepszy komfort, zmniejszając zużycie energii. W tym trybie pracy urządzenie może przełączać poziom mocy grzewczej z maksymalnej na minimalną i odwrotnie, kilka razy w ciągu godziny. Podczas korzystania z funkcji ECO zakres temperatury wynosi 16-26 °C.



c) **Ustawianie oscylacji:** Naciśnij przycisk  raz, by włączyć funkcję oscylacji, naciśnij go ponownie, by wyłączyć tę funkcję.

d) **Ustawienia czasu:**



● **Wyłączenie czasowe:**

Gdy urządzenie pracuje kliknij przycisk , następnie naciśnij przycisk  lub  by ustawić czas (w zakresie 0,5-24 godzin).

Poczekaj aż wskaźnik  przestanie migać, wtedy czas zostanie ustawiony, a urządzenie zacznie odliczać czas do zakończenia pracy.



Jeśli chcesz wyłączyć ustawienie czasowe kliknij dwukrotnie przycisk  aż wskaźnik  na wyświetlaczu zgaśnie.

● **Opóźnienie startu:**

Gdy urządzenie jest w trybie czuwania kliknij przycisk , następnie naciśnij przycisk  lub  by ustawić czas (w zakresie 0,5-24 godzin).

Poczekaj aż wskaźnik  przestanie migać, wtedy czas zostanie ustawiony, a urządzenie zacznie odliczać czas do rozpoczęcia pracy.

Po upływie zaprogramowanego czasu urządzenie rozpocznie pracę na najniższej mocy z poprzednio ustawioną temperaturą.

Jeśli chcesz wyłączyć opóźnienie czasowe kliknij dwukrotnie przycisk  aż wskaźnik  na wyświetlaczu zgaśnie.

**UWAGA:**

W urządzeniu zostało wbudowane zabezpieczenie termiczne, aby zapobiec przegrzaniu. Po osiągnięciu zbyt wysokiej temperatury urządzenie wyłączy się automatycznie. By wznowić działanie termowentylatora należy go zresetować. Chcąc zresetować urządzenie odłącz je od gniazdka elektrycznego i poczekaj 5-10 minut aż ostygnie. Następnie podłącz wtyczkę ponownie do źródła zasilania i uruchom termowentylator jak zwykle.

Termowentylator posiada również zabezpieczenie przed działaniem urządzenia po przewróceniu, które automatycznie wyłącza urządzenie, gdy dojdzie do jego wywrócenia.

**PILOT ZDALNEGO STEROWANIA**

Pilot zdalnego sterowania wymaga jednej baterii zasilającej CR 2032 - 3V (dołączona do zestawu).

1. Wyjmij pokrywkę znajdującą się w tylnej części pilota.
2. Postępuj zgodnie ze wskaźnikami +/- umieszczonymi na pilocie i umieść baterię w pilocie.
3. Umieść pokrywkę z powrotem w pilocie.

Pilot zdalnego sterowania musi być skierowany w stronę czujnika znajdującego się na panelu sterowania termowentylatora. Jeśli pilot nie działa zgodnie z oczekiwaniami, wymień baterię.

**CZYSZCZENIE I KONSERWACJA**

**UWAGA:** Umyj siatkę filtrującą co najmniej raz w miesiącu, aby zapewnić swobodny przepływ powietrza.

1. Przed przystąpieniem do czyszczenia zawsze odłączaj urządzenie od źródła zasilania oraz trzymaj je z dala od wszelkich gniazdek elektrycznych. Upewnij się, że termowentylator całkowicie ostygł.
2. Zdemontuj siatkę filtrującą i namocz ją w ciepłej wodzie z delikatnym detergentem przez kilka minut, a następnie dobrze opłucz i osusz. Zamontuj siatkę z powrotem na swoim miejscu.
3. Do czyszczenia zewnętrznej powierzchni urządzenia używaj lekko wilgotnej szmatki. Przed ponownym użyciem termowentylatora dokładnie wysusz czyszczoną powierzchnię miękką, suchą ściereczką.
4. Nie używaj żadnych produktów chemicznych, ani środków czyszczących. Nie pozwól, aby woda dostała się do otworów urządzenia. Nie używaj wosku, ani innych środków nablyszczających, ponieważ mogą one reagować na ciepło oraz powodować odbarwienia.
5. W przypadku, gdy urządzenie nie będzie użytkowane przez dłuższy czas, upewnij się, że jest całkowicie odłączone od zasilania. W celu łatwego przechowywania oraz późniejszego użycia przechowuj urządzenie w opakowaniu.



## ŚRODOWISKO



Produkt zawiera materiały nadające się do recyklingu. Nie wyrzucaj produktu razem z odpadami komunalnymi. Skontaktuj się z najbliższym punktem zbiórki odpadów.

## WARUNKI GWARANCJI I NAPRAWY

Gwarancja na produkt obejmuje usterki powstałe w wyniku błędów materiałowych lub produkcyjnych. W ramach gwarancji producent zobowiązuje się do naprawy lub wymiany wszelkich wadliwych elementów, pod warunkiem, że urządzenie było używane zgodnie z instrukcją i nie było modyfikowane, naprawiane lub w jakikolwiek sposób naruszane przez nieupoważnioną do tego osobę, ani też uszkodzone w wyniku nieprawidłowego użycia lub transportu. Gwarancja nie obejmuje naturalnego zużycia się elementów, ani elementów łatwo tłukących się, jak szkło, czy ceramika.

Niniejsza gwarancja nie ogranicza ustawowych praw konsumenta ani innych praw, jakie konsument posiada zgodnie z obowiązującymi przepisami, które dotyczą zakupu przedmiotów użytkowych.

W przypadku roszczenia gwarancyjnego należy zwrócić się do specjalistycznego punktu sprzedaży lub bezpośrednio do autoryzowanego serwisu Yoer. W momencie składania reklamacji należy podać rodzaj usterki oraz dołączyć kopię dowodu zakupu.

## Wymogi w zakresie informacji dotyczące elektrycznych miejscowych ogrzewaczy pomieszczeń

Identyfikator(-y) modelu: FH03W					
Parametr	Oznaczenie	Wartość	Jednostka	Parametr	Jednostka
<b>Moc cieplna</b>				<b>Sposób doprowadzania ciepła wyłącznie w przypadku elektrycznych akumulacyjnych miejscowych ogrzewaczy pomieszczeń (należy wybrać jedną opcję)</b>	
Nominalna moc grzewcza	P <sub>nom</sub>	2.2	kW	ręczny regulator doprowadzania ciepła z wbudowanym termostatem	nie
Minimalna moc grzewcza (orientacyjna)	P <sub>min</sub>	0.9	kW	ręczny regulator doprowadzania ciepła z pomiarem temperatury w pomieszczeniu lub na zewnątrz	nie
Maksymalna stała moc cieplna	P <sub>max,c</sub>	2.2	kW	elektroniczny regulator doprowadzania ciepła z pomiarem temperatury w pomieszczeniu lub na zewnątrz	nie
<b>Zużycie energii elektrycznej na potrzeby własne</b>				moc cieplna regulowana wentylatorem	
Przy nominalnej mocy cieplnej	el <sub>max</sub>	2.193	kW	<b>Rodzaj mocy cieplnej/regulacja temperatury w pomieszczeniu (należy wybrać jedną opcję)</b>	
Przy minimalnej mocy cieplnej	el <sub>min</sub>	0.903	kW	jednostopniowa moc cieplna bez regulacji temperatury w pomieszczeniu	nie
W trybie czuwania	el <sub>SB</sub>	0.000	kW	co najmniej dwa ręczne stopnie bez regulacji temperatury w pomieszczeniu	nie
				mechaniczna regulacja temperatury w pomieszczeniu za pomocą termostatu	nie
				elektroniczna regulacja temperatury w pomieszczeniu	tak
				elektroniczna regulacja temperatury w pomieszczeniu ze sterownikiem dobowym	nie
				elektroniczna regulacja temperatury w pomieszczeniu ze sterownikiem tygodniowym	nie
				<b>Inne opcje regulacji (można wybrać kilka)</b>	
				regulacja temperatury w pomieszczeniu z wykrywaniem obecności	nie
				regulacja temperatury w pomieszczeniu z wykrywaniem otwartego okna	nie
				z regulacją na odległość	nie
				z adaptacyjną regulacją startu	nie
				z ograniczeniem czasu pracy	tak
				z czujnikiem ciepła promieniowania	nie
Dane teled adresowe	Yoer sp. z o.o., ul. Bernardyńska 2, 64-000 Kościan, Polska				

Sezonowa efektywność energetyczna ogrzewania pomieszczeń

Opis	Wartość
Sezonowa efektywność energetyczna ogrzewania pomieszczeń w trybie aktywnym - $\eta_{S,on}$	40%
Dla elektrycznych miejscowych ogrzewaczy pomieszczeń - $\eta_{th}$	100%
Współczynnik konwersji energii elektrycznej na energię pierwotną -CC	2.5
Współczynnik korekcji uwzględniający zwiększenie sezonowej efektywności energetycznej ogrzewania pomieszczeń przez elektryczne akumulacyjne miejscowe ogrzewacze pomieszczeń ze względu na skorygowane czynniki związane z opcjami akumulacji ciepła i mocy cieplnej; oraz uwzględniający zmniejszenie sezonowej efektywności energetycznej ogrzewania pomieszczeń przez miejscowe ogrzewacze pomieszczeń do zastosowań komercyjnych ze względu na skorygowane czynniki związane z opcjami mocy cieplnej -F(1)	0%
Współczynnik korekcji uwzględniający zwiększenie sezonowej efektywności ogrzewania pomieszczeń ze względu na skorygowane czynniki związane z regulacją temperatury w pomieszczeniu w celu uzyskania komfortu cieplnego, których wartości wykluczają się wzajemnie i nie mogą być do siebie dodawane -F(2)	7%
Współczynnik korekcji uwzględniający zwiększenie sezonowej efektywności energetycznej ogrzewania pomieszczeń ze względu na skorygowane czynniki związane z regulacją temperatury w pomieszczeniu w celu uzyskania komfortu cieplnego, których wartości mogą być do siebie dodawane -F(3)	0%
Współczynnik korekcji uwzględniający zmniejszenie sezonowej efektywności energetycznej ogrzewania pomieszczeń ze względu na zużycie energii elektrycznej na potrzeby własne -F(4)	0%
Współczynnik korekcji uwzględniający zmniejszenie sezonowej efektywności energetycznej ogrzewania pomieszczeń ze względu na zużycie energii przez stały płomień pilotujący - F(5)	0%
Sezonowa efektywność energetyczna ogrzewania pomieszczeń - $\eta_S$	37%
Wynik	P

**PARAMETRY TECHNICZNE**

Napięcie	220-240V
Częstotliwość	50 Hz
Moc	2200W
Poziom hałasu	≤50 dB
Wymiary	215mm×215mm×547mm

## **MĂSURI DE SIGURANȚĂ IMPORTANTE**

**Când utilizați aparate electrice, trebuie respectate întotdeauna măsurile de siguranță de bază, inclusiv următoarele:**

1. Citiți toate instrucțiunile înainte de utilizare și păstrați-le pentru referințe ulterioare.
2. Asigurați-vă că tensiunea de la priză corespunde tensiunii indicate pe eticheta de identificare a espressorului.
3. Pentru a vă proteja împotriva incendiilor, șocurilor electrice și rănirii persoanelor, nu scufundați cablul, ștecherul sau unitatea în apă sau alt lichid.
4. Acest aparat poate fi folosit de copii cu vârsta de la 8 ani și peste și de persoane cu capacități fizice, senzoriale sau mentale reduse sau cu lipsă de experiență și cunoștințe dacă au primit supraveghere sau instrucțiuni privind utilizarea aparatului într-un mod sigur și înțeleg pericolele implicate. Copiii nu se vor juca cu aparatul. Curățarea și întreținerea utilizatorului nu trebuie efectuate de către copii fără supraveghere.
5. Copiii cu vârsta mai mică de 3 ani trebuie ținuti departe, cu excepția cazului în care sunt supravegheați permanent. Copiii cu vârsta de la 3 ani și mai puțin de 8 ani trebuie să pornească/oprească aparatul numai cu condiția ca acesta să fi fost plasat sau instalat în poziția normală de funcționare prevăzută și

să li se acorde supraveghere sau instrucțiuni privind utilizarea aparatului într-un loc sigur. mod și înțelegeți pericolele implicate. Copiii cu vârsta cuprinsă între 3 ani și mai puțin de 8 ani nu trebuie să regleze și să curețe aparatul sau să efectueze întreținerea de către utilizator.

6. Unele părți ale acestui produs pot deveni foarte fierbinți și pot provoca arsuri. O atenție deosebită trebuie acordată acolo unde sunt prezenți copii și persoane vulnerabile.
7. Nu utilizați niciun aparat cu cablul sau ștecherul deteriorat sau după ce aparatul funcționează defectuos sau a fost deteriorat în vreun fel.
8. Dacă cablul de alimentare este deteriorat, acesta trebuie înlocuit de către producător, agentul său de service sau persoane calificate similare pentru a evita un pericol.
9. Pentru a evita supraîncălzirea, nu acoperiți încălzitorul.
10. Încălzitorul nu trebuie să fie amplasat imediat sub o priză.
11. Nu utilizați acest încălzitor în imediata apropiere a unei căzi, a unui duș, a piscinei sau a altor surse de apă.
12. Pentru a reduce riscul de incendiu, păstrați textilele, draperiile sau orice alt material inflamabil, la o distanță de minim 1 m față de orificiul de evacuare a aerului.

13. Așezați aparatul pe o suprafață plană, stabilă, rezistentă la căldură. Utilizarea produsului în orice altă poziție poate provoca un pericol.
14. Este posibil să existe urme de miros în primele minute de utilizare inițială. Acest lucru este normal și va dispărea rapid.
15. Nu încercați să reparați, dezamblați sau modificați aparatul. În interior nu există piese care pot fi reparate de utilizator.
16. Dacă utilizați un cablu prelungitor, asigurați-vă că nu depășiți puterea/sarcina maximă nominală de funcționare a acestuia.
17. Nu lăsați bateriile la îndemâna copiilor.
18. Nu reîncărcați bateriile nereîncărcabile.
19. Nu demontați, deschideți sau distrugeți bateriile.
20. Nu încălziți bateriile. Nu expuneți bateriile la căldură sau foc. Evitați depozitarea în lumina directă a soarelui.
21. Nu scurtcircuitați bateriile. Nu depozitați bateriile la întâmplare într-o cutie sau sertar unde acestea se pot scurtcircuita unele pe altele sau pot fi scurtcircuitate de alte obiecte metalice.
22. Nu scoateți o baterie din ambalajul original până când nu este necesară pentru utilizare.
23. Nu supuneți bateriile la șocuri mecanice.
24. În cazul unei scurgeri de baterie, nu lăsați lichidul să intre în contact cu pielea sau cu ochii. Dacă a avut loc contactul, spălați zona afectată cu cantități mari de apă și solicitați sfatul medicului.

25. Asigurați-vă că bateriile sunt instalate corect în ceea ce privește polaritatea (+ și –).
26. Utilizarea bateriilor de către copii trebuie supravegheată. Nu permiteți copiilor să înlocuiască bateriile fără supravegherea unui adult.
27. Solicitați imediat sfatul medicului dacă o baterie a fost înghițită.
28. Păstrați bateriile curate și uscate.
29. Curățați contactele bateriei, precum și cele ale telecomenzii înainte de instalarea bateriei.
30. Selectați întotdeauna dimensiunea și tipul corect de baterie cel mai potrivit pentru utilizarea prevăzută. Informațiile furnizate împreună cu echipamentul pentru a ajuta la alegerea corectă a bateriei trebuie păstrate pentru referință.
31. Scoateți bateriile din echipament dacă nu urmează să fie utilizat pentru o perioadă lungă de timp.
32. Scoateți rapid bateriile uzate.
33. Nu aruncați bateriile în foc decât în condiții de incinerare aprobată și controlată.
34. Bateriile trebuie aruncate în containere special marcate la punctele de eliminare desemnate.
35. Acest încălzitor este destinat utilizării numai la altitudini care nu depășesc 2000 m.

36. Nu utilizați aparatul pentru alte utilizări decât cele prevăzute.
37. Nu lăsați aparatul aprins nesupravegheat.
38. Acest aparat este destinat numai pentru uz casnic. Orice altă utilizare este considerată inadecvată și periculoasă.
39. Producătorul nu își asumă răspunderea pentru daunele rezultate din nerespectarea fișei de instrucțiuni.

**AVERTISMENT:** Termostatul acestui încălzitor nu este echipat cu un dispozitiv care să controleze temperatura camerei cu precizie. Este recomandat să nu folosiți acest încălzitor în încăperi mici atunci când sunt ocupate de persoane care nu sunt capabile să părăsească singur camera, cu excepția cazului în care este asigurată o supraveghere constantă.

**ATENȚIE:** Pentru a evita un pericol cauzat de resetarea accidentală a întreruperii termice, acest aparat nu trebuie alimentat printr-un dispozitiv de comutare extern, cum ar fi un temporizator, sau conectat la un circuit care este pornit și oprit în mod regulat de către utilitate.



**AVERTISMENT:** Pentru a evita supraîncălzirea, nu acoperiți încălzitorul.



## CUNOAȘTE-ȚI VENTILATORUL DE ÎNCĂLZIRE

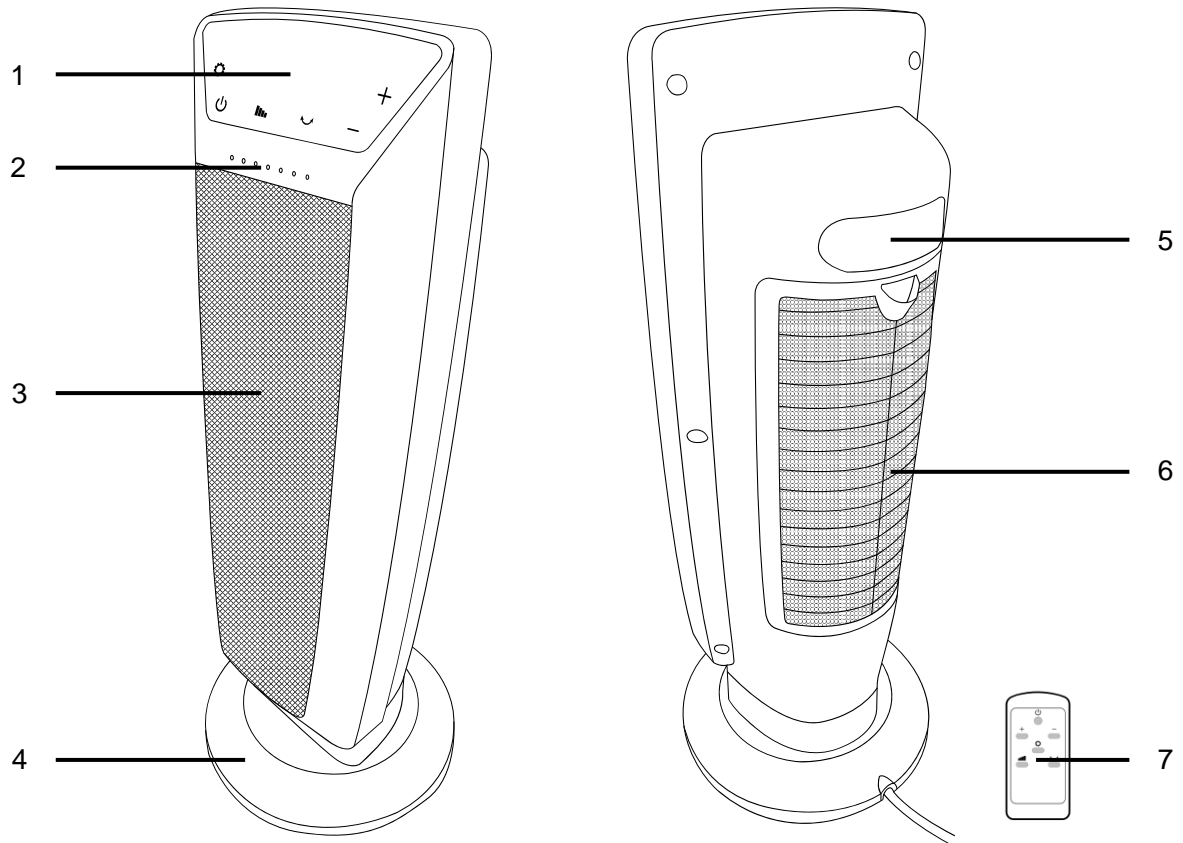

1. Panou de control
2. Indicator de pornire
3. Ieșire de aer
4. Baza
5. Mâner
6. Plasa filtranta si admisia aerului
7. Telecomandă

### PANOU DE CONTROL

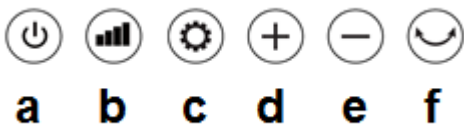

- a) Buton pornit/oprit
- b) Reglarea puterii de încălzire
- c) Reglarea temperaturii/timpului

- d) Buton pentru creșterea temperaturii/orelor
- e) Butonul de scădere a temperaturii/ore
- f) Funcția de oscilație

## ÎNAINTE DE PRIMA UTILIZARE

1. Scoateți produsul din ambalaj și scoateți punga de polietilenă.
2. Așezați mașina pe o suprafață plană, stabilă, rezistentă la căldură.



## INSTRUCȚIUNI DE UTILIZARE

Conectați aparatul în priză. Conexiunea corectă va fi semnalată cu un bip. Indicatorul de alimentare se va aprinde și produsul va intra în modul stand-by.

Apăsați  butonul pentru a porni unitatea.

### a) Setarea temperaturii:





Apasă pe  butonul de două ori, indicatorul de temperatură se va aprinde pe afișaj.

Puteți modifica temperatura apăsând  butonul sau  . Intervalul de temperatură este de 16-32 °C. Temperatura setată intră în vigoare imediat.

**ATENȚIE:** Dispozitivul nu va măsura temperatura în 10 secunde de la pornire. După ce dispozitivul a funcționat timp de 10 secunde, dacă temperatura ambientală este mai mare decât temperatura setată, încălzitorul va intra în modul de așteptare. Dacă temperatura ambientală este mai mică decât cea setată, funcția de încălzire se va activa din nou.

### b) Setarea puterii:

Apăsați  butonul pentru a alege puterea de încălzire dorită:

-  Putere redusă de încălzire
-  Putere mare de incalzire
- **ECO** Mod ECO - putere de încălzire automată
-  Ventilație - în acest mod de funcționare numai ventilatorul funcționează fără încălzire
-  Funcția anti-îngheț - aparatul menține camera la o temperatură peste 7°C

**NOTĂ:** În funcția ECO, aparatul va seta automat nivelul de putere pentru a garanta cel mai bun confort reducând consumul de energie. În acest mod de funcționare, unitatea poate comuta nivelul puterii de încălzire de la maxim la minim și invers de mai multe ori într-o oră. Când utilizați funcția ECO, intervalul de temperatură este de 16-26°C.



c) **Setarea oscilației:** Apăsați  butonul o dată pentru a activa funcția de oscilație și apăsați din nou butonul pentru a o opri.

d) **Setări de timp:**

- **Oprire întârziată:**

Când aparatul funcționează faceți clic  butonul, apoi apăsați butonul **+** sau **-** pentru a seta temporizatorul (într-un interval de 0,5-24 ore).

Așteptați până când  pictograma încetează să mai clipească, apoi timpul va fi setat și dispozitivul va începe numărătoarea inversă a timpului până la oprire.



Dacă doriți să porniți cronometrul, apăsați butonul  de două ori până când  pictograma dispăre.

- **Pornire întârziată:**

Când aparatul este în modul de așteptare, faceți clic pe  butonul, apoi apăsați butoanele **+** sau **-** pentru a seta temporizatorul (într-un interval de 0,5-24 ore).

Așteptați până când  pictogramele încetează să mai clipească, apoi timpul va fi setat și dispozitivul va începe numărătoarea inversă a timpului de pornire.

Când ora programată a fost atinsă, aparatul pornește la un nivel scăzut de putere de încălzire, cu temperatura setată anterior.

Dacă doriți să opriți pornirea întârziată, apăsați butonul  de două ori până când  pictograma dispăre.

### **PRUDENȚĂ:**

Încălzitorul este prevăzut cu un dispozitiv de protecție împotriva suprasarcinii termice pentru a preveni supraîncălzirea. Atunci când se atinge o temperatură de supraîncălzire, încălzitorul va fi oprit automat. Acesta își poate relua funcționarea doar atunci când utilizatorul resetează unitatea. Pentru a reseta încălzitorul, scoateți-l din priză și așteptați 5-10 minute pentru ca unitatea să se răcească. Apoi, conectați din nou unitatea la priză și funcționați normal.

Încălzitorul cu ventilator are, de asemenea, o protecție împotriva răsturnării, care oprește automat dispozitivul atunci când acesta cade.

## TELECOMANDĂ

Telecomanda necesită o baterie CR2032 - 3V (furnizată).

1. Scoateți capacul din partea din spate a telecomenzii.
2. Urmați polaritatea +/- indicată pe telecomandă și introduceți bateria în telecomandă.
3. Puneți capacul înapoi pe telecomandă.

Telecomanda trebuie îndreptată către senzorul de pe panoul de control.  
Dacă telecomanda nu funcționează conform așteptărilor, înlocuiți bateria.

## CURATENIE SI MENTENANTA

**ATENȚIE:** Spălați plasa filtrului cel puțin o dată pe lună pentru a asigura un flux liber de aer.

1. Deconectați întotdeauna aparatul și țineți-l departe de orice priză înainte de curățare. Asigurați-vă că încălzitorul a devenit complet rece.
2. Scoateți plasa de filtru și înmuiați-o în apă caldă cu detergent ușor timp de câteva minute, apoi clătiți și uscați-o bine. Instalați rețeaua de filtrare la loc.
3. Pentru a curăța suprafața exterioară a aparatului, utilizați o cârpă ușor umedă. Apoi, uscați-l bine cu o cârpă moale și uscată înainte de a o folosi din nou.
4. Nu utilizați nici un fel de produse de curățare sau chimice. Nu lăsați apa să pătrundă în orificiile de pe încălzitor. Nu utilizați ceară sau produse care creează strălucire, deoarece acestea pot reacționa la căldură și pot provoca decolorarea.
5. Când aparatul nu este utilizat pentru perioade prelungite, asigurați-vă că este deconectat complet de la priză și depozitați-l în ambalajul său pentru depozitare simplă și utilizare ulterioară.

## MEDIU INCONJURATOR



■ Acest produs conține materiale reciclabile. Nu aruncați acest produs ca deșeuri municipale nesortate. Contactați municipalitatea locală pentru cel mai apropiat punct de colectare.

## GARANȚIE ȘI REPARAȚIE

Garanția produsului include defecte rezultate din defecte de material sau de fabricație. Această garanție este valabilă numai dacă aparatul a fost utilizat în conformitate cu instrucțiunile și cu condiția ca acesta să nu fi fost modificat, reparat sau intervenit de vreo persoană neautorizată sau deteriorat prin utilizare greșită sau transport. Garanția nu se aplică defectelor care rezultă din uzura naturală a componentelor și nici materialelor sparte, cum ar fi articolele din sticlă și ceramică.

Această garanție nu limitează drepturile de bază ale clientului sau orice alte drepturi acordate de legile privind achiziționarea aparatului.

În cazul unei cereri de garanție, vă rugăm să contactați furnizorul verificat sau serviciul Yoer. În timpul depunerii reclamației, atașați informații despre natura defecțiunii și o dovadă de cumpărare.

## Cerințe privind informațiile referitoare la aparatele electrice pentru încălzire locală

Identificatorul de model(e): FH03W					
Parametru	Simbol	Valoare	Unitate		Unitate
<b>Puterea termică</b>				<b>Modul de acumulare a căldurii, numai în cazul aparatelor electrice pentru încălzire locală cu acumulator de căldură (alegeți o variantă)</b>	
Puterea termică nominală	P <sub>nom</sub>	2.2	kW	control manual al sarcinii termice, cu termostat integrat	nu
Puterea termică minimă (cu titlu indicativ)	P <sub>min</sub>	0,9	kW	control manual al sarcinii termice, ca răspuns la temperatura camerei și/sau exterioară	nu
Puterea termică maximă continuă	P <sub>max,c</sub>	2.2	kW	control electronic al sarcinii termice, ca răspuns la temperatura camerei și/sau exterioară	nu
<b>Consumul auxiliar de energie electrică</b>				putere termică comandată de ventilator	
La putere termică nominală	e <sub>lmax</sub>	2.193	kW	<b>Tip de putere termică/controlul temperaturii camerei (selectați o variantă)</b>	
La putere termică minimă	e <sub>lmin</sub>	0,903	kW	cu o singură treaptă de putere termică și fără controlul temperaturii camerei	nu
În modul standby	e <sub>lSB</sub>	0.000	kW	două sau mai multe trepte de putere manuale, fără controlul temperaturii	nu
				cu controlul temperaturii camerei prin intermediul unui termostat mecanic	nu
				cu control electronic al temperaturii camerei	da
				cu control electronic al temperaturii camerei și cu temporizator cu programare zilnică	nu
				cu control electronic al temperaturii camerei și cu temporizator cu programare săptămânală	nu
				<b>Alte opțiuni de control (se pot selecta mai multe variante)</b>	
				controlul temperaturii camerei, cu detectarea prezenței	nu
				controlul temperaturii camerei, cu detectarea unei ferestre deschise	nu
				cu opțiuni de control la distanță	nu
				cu demaraj adaptabil	nu
				cu limitarea timpului de funcționare	da
				cu senzor cu bulb negru	nu
Date de contact	Yoer sp. z o.o., ul. Bernardyńska 2, 64-000 Kościan, Polska				

## Randament energetic sezonier aferent încălzirii spațiului

Descriere	Valoare
Randament energetic sezonier aferent încălzirii spațiului în modul activ- $\eta$ S, pornit	40%
In cazul aparatelor electrice pentru încălzire locală - $\eta$ th	100%
Consumul de energie electrică se înmulțește cu un coeficient de conversie -CC	2.5
Factor de corecție care reprezintă o contribuție pozitivă la randamentul energetic sezonier aferent încălzirii spațiilor în cazul aparatelor electrice pentru încălzire locală cu acumulator de căldură, datorată contribuțiilor ajustate ale opțiunilor referitoare la acumulatorul de căldură și la puterea termică, și o contribuție negativă la randamentul energetic sezonier aferent încălzirii spațiilor în cazul aparatelor pentru încălzire locală de uz comercial, datorată contribuțiilor ajustate ale opțiunilor referitoare la puterea termică -F(1)	0%
Factor de corecție care reprezintă o contribuție pozitivă la randamentul energetic sezonier aferent încălzirii spațiilor, datorată contribuțiilor ajustate ale controlului confortului termic interior, ale căror valori se exclud reciproc și care nu se pot însuma -F(2)	7,0%
Factor de corecție care reprezintă o contribuție pozitivă la randamentul energetic sezonier aferent încălzirii spațiilor, datorată contribuțiilor ajustate ale controlului confortului termic interior, ale căror valori se pot însuma -F(3)	0%
Factor de corecție care reprezintă contribuția negativă a consumului auxiliar de energie electrică la randamentul energetic sezonier aferent încălzirii spațiilor -F(4)	0%
Factor de corecție care reprezintă contribuția negativă a consumului de energie al flăcării pilot permanente la randamentul energetic sezonier aferent încălzirii spațiilor -F(5)	0%
Randament energetic sezonier aferent încălzirii spațiului - $\eta$ S	37%
Rezultat	P

## PARAMETRI TEHNICI

Voltaj	220-240V
Frecvență	50 Hz
Putere	2200W
Nivel de zgomot	$\leq 50$ dB
Dimensiuni	215 mm $\times$ 215 mm $\times$ 547 mm

## **DÔLEŽITÉ BEZPEČNOSTNÉ POKYNY**

**Pri používaní elektrických spotrebičov je potrebné vždy dodržiavať základné bezpečnostné opatrenia, vrátane nasledujúcich:**

1. Pred použitím si prečítajte všetky pokyny a odložte si ich pre budúce použitie.
2. Uistite sa, že napätie vo vašej zásuvke zodpovedá napätiu uvedenému na typovom štítku espresso kávovaru.
3. Na ochranu pred požiarom, úrazom elektrickým prúdom a zranením osôb neponárajte kábel, zástrčku ani jednotku do vody alebo inej tekutiny.
4. Tento spotrebič môžu používať deti vo veku od 8 rokov a staršie a osoby so zníženými fyzickými, zmyslovými alebo duševnými schopnosťami alebo nedostatkom skúseností a znalostí, ak boli pod dohľadom alebo boli poučené o používaní spotrebiča bezpečným spôsobom a rozumeli súvisiace nebezpečenstvá. Deti sa so spotrebičom nesmú hrať. Čistenie a užívateľskú údržbu nesmú vykonávať deti bez dozoru.
5. Deti mladšie ako 3 roky by sa mali držať mimo dosahu, pokiaľ nie sú neustále pod dozorom. Deti vo veku od 3 rokov do 8 rokov môžu zapínať/vypínať spotrebič iba za predpokladu, že bol umiestnený alebo nainštalovaný v určenej normálnej prevádzkovej polohe a



boli pod dohľadom alebo boli poučené o používaní spotrebiča v trezore. spôsobom a pochopiť súvisiace nebezpečenstvá. Deti vo veku od 3 rokov do 8 rokov nesmú spotrebič zapájať, regulovať a čistiť ani vykonávať užívateľskú údržbu.

6. Niektoré časti tohto produktu sa môžu veľmi zohriať a spôsobiť popáleniny. Osobitná pozornosť sa musí venovať tam, kde sú prítomné deti a zraniteľné osoby.
7. Neprevádzkujte žiadny spotrebič s poškodeným káblom alebo zástrčkou, alebo ak spotrebič nefunguje správne alebo bol akýmkoľvek spôsobom poškodený.
8. Ak je napájací kábel poškodený, musí ho vymeniť výrobca, jeho servisný zástupca alebo podobne kvalifikovaná osoba, aby sa predišlo nebezpečenstvu.
9. Aby ste predišli prehriatiu, ohrievač nezakrývajte.
10. Ohrievač nesmie byť umiestnený bezprostredne pod zásuvkou.
11. Nepoužívajte tento ohrievač v bezprostrednom okolí vane, sprchy, bazéna alebo iných zdrojov vody.
12. Aby ste znížili riziko požiaru, udržiajte textílie, závesy alebo akýkoľvek iný horľavý materiál v minimálnej vzdialenosti 1 m od výstupu vzduchu.

13. Spotřebič umiestnite na rovný, stabilný, teplu odolný povrch. Preádzka produktu v akejkoľvek inej polohe môže spôsobiť nebezpečenstvo.
14. Počas niekoľkých prvých minút po prvom použití môžu byť stopy zápachu. Je to normálne a rýchlo zmizne.
15. Nepokúšajte sa spotřebič opravovať, rozoberať alebo upravovať. Vo vnútri sa nenachádzajú žiadne časti, ktoré by mohol opraviť používateľ.
16. Ak používate predlžovací kábel, uistite sa, že neprekračujete jeho maximálny menovitý prevádzkový výkon/zaťaženie.
17. Batérie uchovávajte mimo dosahu detí.
18. Nenabíjajte nenabíjateľné batérie.
19. Batérie nerozoberajte, neotvárajte ani neničte.
20. Batérie nezohrievajte. Batérie nevystavujte teplu ani ohňu. Vyhnite sa skladovaniu na priamom slnku.
21. Batérie neskratujte. Batérie neskladujte náhodne v krabici alebo zásuvke, kde by sa mohli navzájom skratovať alebo byť skratované inými kovovými predmetmi.
22. Batériu nevyberajte z pôvodného obalu, kým ju nepotrebuje použit'
23. Nevystavujte batérie mechanickým otrasom.

24. V prípade vytečenia batérie nedovoľte, aby sa tekutina dostala do kontaktu s pokožkou alebo očami. Ak došlo ku kontaktu, umyte postihnuté miesto veľkým množstvom vody a vyhľadajte lekársku pomoc.
25. Uistite sa, že batérie sú vložené správne s ohľadom na polaritu (+ a –).
26. Používanie batérií deťmi by malo byť pod dohľadom. Nedovoľte deťom vymieňať batérie bez dozoru dospelaj osoby.
27. V prípade prehltnutia batérie okamžite vyhľadajte lekársku pomoc.
28. Udržujte batérie čisté a suché.
29. Pred inštaláciou batérie vyčistite kontakty batérie a tiež kontakty diaľkového ovládača.
30. Vždy vyberte správnu veľkosť a typ batérie, ktorý je najvhodnejší pre zamýšľané použitie. Informácie poskytnuté so zariadením, ktoré vám pomôžu pri správnom výbere batérie, by ste si mali uschovať ako referenciu.
31. Vyberte batérie zo zariadenia, ak ho nebudete dlhší čas používať.
32. Vybité batérie okamžite vyberte.
33. Nevhadzujte batérie do ohňa s výnimkou podmienok schváleného a kontrolovaného spaľovania.
34. Batérie by sa mali likvidovať v špeciálne označených nádobách na určených miestach likvidácie.

35. Tento ohrievač je určený len na použitie v nadmorských výškach nepresahujúcich 2000 m.
36. Spotrebič nepoužívajte na iné ako určené použitie.
37. Nenechávajte spotrebič zapnutý bez dozoru.
38. Tento spotrebič je určený len na použitie v domácnosti. Akékoľvek iné použitie sa považuje za nevhodné a nebezpečné.
39. Výrobca nepreberá zodpovednosť za škody spôsobené nedodržaním návodu na použitie.

**UPOZORNENIE:** Termostat tohto ohrievača nie je vybavený zariadením na presné ovládanie teploty v miestnosti. Odporúča sa nepoužívať tento ohrievač v malých miestnostiach, kde sú obsadené osobami, ktoré nie sú schopné sami opustiť miestnosť, pokiaľ nie je zabezpečený stály dozor.

**UPOZORNENIE:** Aby sa predišlo nebezpečenstvu spôsobenému neúmyselným resetovaním tepelnej poistky, tento spotrebič nesmie byť napájaný cez externé spínacie zariadenie, ako je časovač, alebo pripojený k obvodu, ktorý je pravidelne zapínaný a vypínaný sieťou.



**VAROVANIE:** Aby ste predišli prehriatiu, ohrievač nezakrývajte.

## POZNAJTE SVOJ OHRIEVAČ VENTILÁTORA

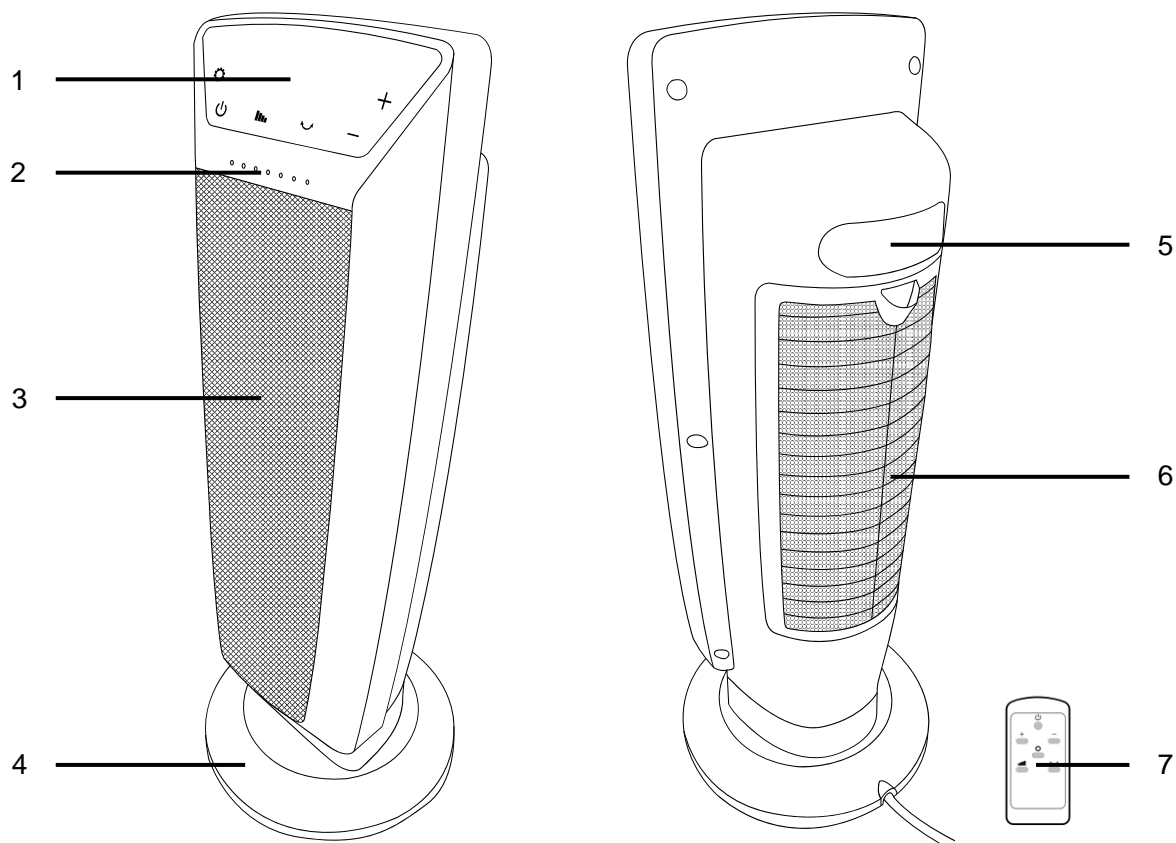

1. Ovládací panel
2. Indikátor zapnutia
3. Výstup vzduchu
4. Základňa
5. Rukoväť
6. Filtračná sieť a prívod vzduchu
7. Diaľkové ovládanie

## OVLÁDACÍ PANEL

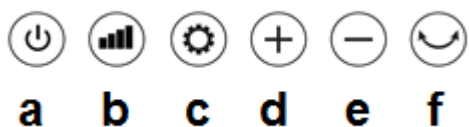

- a) Tlačidlo zapnuté/vypnuté
- b) Nastavenie výkonu ohrevu
- c) Nastavenie teploty/času

- d) Tlačidlo zvýšenia teploty/hodiny
- e) Tlačidlo zníženia teploty/hodiny
- f) Funkcia oscilácie

## PRED PRVÝM POUŽITÍM

1. Vyberte produkt z obalu a vyberte poly-bag.
2. Postavte stroj na rovný, stabilný, teplu odolný povrch.



## NÁVOD NA OBSLUHU

Zapojte spotrebič. Správne pripojenie bude signalizované pípnutím. Indikátor napájania sa rozsvieti a produkt prejde do pohotovostného režimu.

Stlačením  tlačidla jednotku zapnite.

### a) Nastavenie teploty:





Stlačte tlačidlo  dvakrát, na displeji sa rozsvieti indikátor teploty.

Teplotu môžete zmeniť stlačením  tlačidla alebo  . Rozsah teplôt je 16-32 °C. Nastavená teplota sa prejaví okamžite.

**UPOZORNENIE:** Zariadenie nebude merať teplotu do 10 sekúnd od zapnutia. Po 10 sekundách prevádzky zariadenia, ak je okolitá teplota vyššia ako nastavená teplota, ohrievač prejde do pohotovostného režimu. Ak je okolitá teplota nižšia ako nastavená, funkcia ohrevu sa opäť zapne.

### b) Nastavenie výkonu:

Stlačte  tlačidlo pre výber požadovaného vykurovacieho výkonu:



-  Nízky vykurovací výkon
-  Vysoký vykurovací výkon
- **ECO** ECO režim - automatický vykurovací výkon
-  Vetranie - v tomto prevádzkovom režime pracuje iba ventilátor bez vykurovania
-  Funkcia proti zamrznutiu - spotrebič udržiava v miestnosti vyššiu teplotu 7 °C

**POZNÁMKA:** Vo funkcii ECO spotrebič automaticky nastaví úroveň výkonu, aby bol zaručený najlepší komfort pri znížení spotreby energie. V tomto prevádzkovom režime môže jednotka niekoľkokrát za hodinu prepnúť úroveň vykurovacieho výkonu z maxima na minimum a naopak. Pri použití funkcie ECO je rozsah teplôt 16-26°C.

c) **Nastavenie oscilácie:** Stlačte  jedným tlačidlom funkciu oscilácie zapnete a opätovným stlačením tlačidla ju vypnete.

d) **Nastavenia času:**



● **Oneskorené vypnutie:**

Keď spotrebič funguje, kliknite  a potom stlačením tlačidla alebo  nastavte  časovač (v rozsahu 0,5-24 hodín).

Počkajte, kým  ikona prestane blikať, potom sa nastaví čas a zariadenie začne odpočítavať čas do vypnutia.

Ak chcete zapnúť časovač, stlačte  tlačidlo dvakrát, kým  ikona nezmizne.

● **Oneskorené zapnutie:**

Keď je spotrebič v pohotovostnom režime, kliknite na  a potom pomocou tlačidiel  alebo  nastavte časovač (v rozsahu 0,5-24 hodín).

Počkajte, kým  ikony prestanú blikať, potom sa nastaví čas a zariadenie začne odpočítavať čas do zapnutia.

Po dosiahnutí naprogramovaného času sa zobrazí spotrebič sa zapne pri nízkej úrovni vykurovacieho výkonu s predtým nastavenou teplotou.

Ak chcete oneskorené zapnutie vypnúť, stlačte tlačidlo  dvakrát, kým  ikona nezmizne.

**POZOR:**

V ohrievači je zabudovaná tepelná ochrana proti preťaženiu, ktorá zabraňuje prehriatiu. Po dosiahnutí teploty prehriatia sa ohrievač automaticky vypne. Jeho činnosť sa môže obnoviť až vtedy, keď používateľ resetuje jednotku. Ak chcete ohrievač resetovať, odpojte ho zo zásuvky a počkajte 5 až 10 minút, kým jednotka nevychladne. Potom jednotku opäť zapojte a začnite ju normálne prevádzkovať.

Ohrievač má tiež ochranu proti prevráteniu, ktorá automaticky vypne zariadenie pri prevrátení.

## DIAĽKOVÉ OVLÁDANIE

Diaľkové ovládanie vyžaduje jednu batériu CR2032 - 3V (súčasť dodávky).

1. Vytiahnite kryt zo zadnej strany diaľkového ovládača.
2. Dodržujte polaritu +/- vyznačenú na diaľkovom ovládači a vložte batériu do diaľkového ovládača.
3. Nasadte kryt späť na diaľkový ovládač.

Diaľkový ovládač musí byť nasmerovaný na snímač diaľkového ovládania na ovládacom paneli. Ak diaľkový ovládač nefunguje podľa očakávania, vymeňte batériu.

## ČISTENIE A ÚDRŽBA

**UPOZORNENIE:** Umyte sieťku filtra aspoň raz za mesiac, aby ste zabezpečili voľné prúdenie vzduchu.

1. Pred čistením spotrebič vždy odpojte zo siete a držte ho mimo akejkoľvek zásuvky. Uistite sa, že ohrievač úplne vychladol.
2. Vyberte sieťku filtra a namočte ju na niekoľko minút do teplej vody s jemným čistiacim prostriedkom, potom ju opláchnite a dobre vysušte. Nainštalujte filtračnú sieť späť na miesto.
3. Na čistenie vonkajšieho povrchu spotrebiča použite mierne navlhčenú handričku. Potom ho pred ďalším použitím dôkladne osušte mäkkou suchou handričkou.
4. Nepoužívajte žiadne čistiace alebo chemické prostriedky akéhokoľvek druhu. Nedovoľte, aby sa voda dostala do otvorov na ohrievači. Nepoužívajte vosk alebo produkty, ktoré vytvárajú lesk, pretože môžu reagovať na teplo a spôsobiť zmenu farby.
5. Ak sa spotrebič dlhší čas nepoužíva, uistite sa, že je úplne odpojený zo zásuvky a uložte ho do obalu pre jednoduché uskladnenie a neskoršie použitie.



## ŽIVOTNÉ PROSTREDIE



■ Tento výrobok obsahuje recyklovateľné materiály. Nelikvidujte tento výrobok ako netriedený komunálny odpad. Obráťte sa na miestnu samosprávu a informujte sa o najbližšom zbernom mieste.

## ZÁRUKA A OPRAVA

Záruka na produkt zahŕňa chyby spôsobené materiálovými alebo výrobnými chybami. Táto záruka je platná len vtedy, ak bol spotrebič používaný v súlade s pokynmi a za predpokladu, že nebol upravovaný, opravovaný alebo doňho nezasahovala žiadna neoprávnená osoba, alebo poškodený nesprávnym používaním alebo prepravou. Záruka sa nevzťahuje na chyby spôsobené prirodzeným opotrebovaním komponentov alebo rozbitných prvkov, ako sú sklenené a keramické predmety.

Táto záruka neobmedzuje základné ani žiadne iné práva zákazníka, ktoré mu priznávajú zákony týkajúce sa nákupu spotrebiča.

V prípade reklamácie kontaktujte prosím overeného predajcu alebo servis Yoer. Pri reklamácií priložte informácie o povahe poruchy a doklad o kúpe.

## Požiadavky na informácie pre elektrické lokálne ohrievače priestoru

Identifikačný (-é) kód (-y) modelu: FH03W					
Položka	Symbol	Hodnota	Jednotka	Položka	Jednotka
<b>Tepelný výkon</b>				<b>Spôsob prívodu tepla, iba pre elektrické akumulčné lokálne ohrievače priestoru (vyberte jeden)</b>	
Menovitý tepelný výkon	P <sub>nom</sub>	2.2	kW	manuálne ovládanie množstva tepla so zabudovaným termostatom	nie
Minimálny tepelný výkon (orientačne)	P <sub>min</sub>	0,9	kW	manuálne ovládanie množstva tepla so spätnou väzbou izbovej a/alebo vonkajšej teploty	nie
Maximálny priebežný tepelný výkon	P <sub>max,c</sub>	2.2	kW	elektronické ovládanie množstva tepla so spätnou väzbou izbovej a/alebo vonkajšej teploty	nie
<b>Vlastná spotreba elektrickej energie</b>				tepelný výkon s pomocou ventilátora	nie
Pri menovitom tepelnom výkone	e <sub>lmax</sub>	2,193	kW	<b>Druh ovládania tepelného výkonu/izbovej teploty (vyberte jeden)</b>	
Pri minimálnom tepelnom výkone	e <sub>lmin</sub>	0,903	kW	jednoúrovňový tepelný výkon bez ovládania izbovej teploty	nie
V pohotovostnom režime	e <sub>lSB</sub>	0,000	kW	dve alebo viac manuálnych úrovní bez ovládania izbovej teploty	nie
				s ovládaním izbovej teploty mechanickým termostatom	nie
				s elektronickým ovládaním izbovej teploty	áno
				elektronické ovládanie izbovej teploty a denný časovač	nie
				elektronické ovládanie izbovej teploty a týždenný časovač	nie
				<b>Ďalšie možnosti ovládania (možnosť viacnásobného výberu)</b>	
				ovládanie izbovej teploty s detekciou prítomnosti	nie
				ovládanie izbovej teploty s detekciou otvoreného okna	nie
				s vzdialenosť ovládanie možnosť	nie
				s prispôsobivým ovládaním spustenia	nie
				s obmedzením času prevádzky	áno
				so snímačom čiernej žiarovky	nie
Kontaktné údaje	Yoer sp. z oo, ul. Bernardyńska 2, 64-000 Kościan, Polska				

## Sezónna energetická účinnosť vykurovania priestoru

Popis	Hodnota
Sezónna energetická účinnosť vykurovania priestoru v aktívnom režime- $\eta_{S,zap}$	40 %
Pre elektrické lokálne ohrievače- $\eta_{th}$	100%
Spotreba elektrickej energie na vynásobí konverzným súčiniteľom-CC	2.5
Korekčný faktor zohľadňujúci kladný príspevok elektrických akumuláčnych lokálnych ohrievačov priestoru k sezónnej energetickej účinnosti vykurovania priestoru v dôsledku upravených príspevkov pre možnosti akumulácie tepla a tepelného výkonu a negatívny príspevok komerčných lokálnych ohrievačov priestoru k sezónnej energetickej účinnosti vykurovania priestoru v dôsledku upravených príspevkov pre možnosti tepelného výkonu-F(1)	0%
Korekčný faktor zohľadňujúci kladný príspevok k sezónnej energetickej účinnosti vykurovania priestoru v dôsledku upravených príspevkov pre možnosti ovládania izbovej tepelnej pohody, ktorých hodnoty sa vzájomne vylučujú, ani sa nedajú sčítať-F(2)	7,0 %
Korekčný faktor zohľadňujúci kladný príspevok k sezónnej energetickej účinnosti vykurovania priestoru v dôsledku upravených príspevkov pre možnosti ovládania izbovej tepelnej pohody, ktorých hodnoty sa dajú sčítať- F(3)	0%
Korekčný faktor zohľadňujúci negatívny príspevok vlastnej spotreby elektrickej energie k sezónnej energetickej účinnosti vykurovania priestoru-F(4)	0 %
Korekčný faktor zohľadňujúci negatívny príspevok stálej spotreby energie zapaľovacieho horáka k sezónnej energetickej účinnosti vykurovania priestoru-F(5)	0%
Sezónna energetická účinnosť vykurovania priestoru- $\eta_S$	37 %
Verdikt	P

## TECHNICKÉ PARAMETRE

Napätie	220-240V
Frekvencia	50 Hz
Moc	2200 W
Úroveň hluku	$\leq 50$ dB
Rozmery	215 mm × 215 mm x 547 mm

## **POMEMBNI VAROVALNI UKREPI**

**Pri uporabi električnih naprav je treba vedno upoštevati osnovne varnostne ukrepe, vključno z naslednjimi:**

1. Pred uporabo preberite vsa navodila in jih shranite za prihodnjo uporabo.
2. Prepričajte se, da vaša izhodna napetost ustreza napetosti, ki je navedena na nazivni nalepki aparata za kavo.
3. Za zaščito pred požarom, električnim udarom in telesnimi poškodbami kabla, vtiča ali enote ne potaplajte v vodo ali drugo tekočino.
4. To napravo lahko uporabljajo otroci, stari 8 let in več, ter osebe z zmanjšanimi fizičnimi, senzoričnimi ali duševnimi sposobnostmi ali s pomanjkanjem izkušenj in znanja, če so pod nadzorom ali so jim poučeni o varni uporabi naprave in razumejo vključene nevarnosti. Otroci se ne smejo igrati z aparatom. Čiščenja in uporabniškega vzdrževanja ne smejo izvajati otroci brez nadzora.
5. Otroke, mlajše od 3 let, ne smete držati stran, razen če so pod stalnim nadzorom. Otroci, stari od 3 let do manj kot 8 let, smejo vklopiti/izklopiti napravo samo pod pogojem, da je bila postavljena ali nameščena v predvidenem običajnem delovnem položaju in da so bili pod nadzorom ali so prejeli navodila glede uporabe naprave v varnem prostoru. način in razumeti vključene nevarnosti. Otroci,

stari od 3 let in mlajši od 8 let, ne smejo priklapljati, regulirati in čistiti naprave ali izvajati uporabniškega vzdrževanja.

6. Nekateri deli tega izdelka se lahko zelo segrejejo in povzročijo opekline. Posebno pozornost je treba nameniti tam, kjer so prisotni otroci in ranljive osebe.
7. Ne uporabljajte nobene naprave s poškodovanim kablom ali vtičem ali po tem, ko naprava ne deluje pravilno ali je bila kakor koli poškodovana.
8. Če je napajalni kabel poškodovan, ga mora zamenjati proizvajalec, njegov serviser ali podobno usposobljena oseba, da se izognete nevarnosti.
9. Da preprečite pregrevanje, grelnika ne prekrivajte.
10. Grelec ne sme biti nameščen neposredno pod vtičnico.
11. Tega grelnika ne uporabljajte v neposredni bližini kadi, prhe, bazena ali drugih virov vode.
12. Da zmanjšate nevarnost požara, naj bodo tekstil, zavese ali kateri koli drug vnetljiv material najmanj 1 m oddaljeni od izhoda zraka.
13. Napravo postavite na ravno, stabilno površino, odporno na vročino. Uporaba izdelka v katerem koli drugem položaju lahko povzroči nevarnost.
14. V prvih nekaj minutah začetne uporabe se lahko pojavi sled vonja. To je normalno in bo hitro izginilo.

15. Ne poskušajte popravljati, razstavljati ali spreminjati naprave. V notranjosti ni delov, ki bi jih lahko servisiral uporabnik.
16. Če uporabljate podaljšek, poskrbite, da ne presežete njegove največje nazivne delovne moči/obremenitve.
17. Baterije hranite izven dosega otrok.
18. Ne polnite baterij, ki jih ni mogoče polniti.
19. Ne razstavljajte, odpirajte ali uničujte baterij.
20. Ne segrevajte baterij. Baterij ne izpostavljajte vročini ali ognju. Izogibajte se shranjevanju na neposredni sončni svetlobi.
21. Ne povzročajte kratkega stika baterij. Baterij ne shranjujte naključno v škatli ali predalu, kjer lahko pride do kratkega stika med seboj ali drugih kovinskih predmetov.
22. Ne vzemite baterije iz originalne embalaže, dokler ni potrebna za uporabo.
23. Baterij ne izpostavljajte mehanskim udarcem.
24. Če baterija pušča, ne dovolite, da tekočina pride v stik s kožo ali očmi. Če je prišlo do stika, sperite prizadeto mesto z veliko vode in poiščite zdravniško pomoč.
25. Prepričajte se, da so baterije pravilno nameščene glede na polariteto (+ in –).
26. Otroci morajo uporabljati baterije pod nadzorom. Otrokom ne dovolite zamenjave baterij brez nadzora odrasle osebe.

27. Če ste baterijo zaužili, takoj poiščite zdravniško pomoč.
28. Baterije naj bodo čiste in suhe.
29. Pred namestitvijo baterije očistite kontakte baterije in tudi tiste na daljinskem upravljalniku.
30. Vedno izberite pravilno velikost in vrsto baterije, ki je najbolj primerna za predvideno uporabo. Informacije, ki so priložene opremi za pomoč pri pravilni izbiri baterije, je treba hraniti kot referenco.
31. Odstranite baterije iz opreme, če je ne boste uporabljali dlje časa.
32. Takoj odstranite izpraznjene baterije.
33. Baterij ne mečite v ogenj, razen pod pogoji odobrenega in nadzorovanega sežiganja.
34. Baterije je treba odvreči v posebej označene posode na določenih mestih za odlaganje.
35. Ta grelec je namenjen samo za uporabo na nadmorskih višinah, ki ne presegajo 2000 m.
36. Naprave ne uporabljajte za namene, ki niso predvideni.
37. Naprave ne puščajte vklopljene brez nadzora.
38. Ta naprava je namenjena samo za uporabo v gospodinjstvu. Vsaka druga uporaba se šteje za neprimerno in nevarno.
39. Proizvajalec ne prevzema odgovornosti za škodo, ki bi nastala zaradi neupoštevanja navodil.

**OPOZORILO:** Termostat tega grelnika ni opremljen z napravo za natančen nadzor sobne temperature. Priporočljivo je, da tega grelnika ne uporabljate v majhnih prostorih, kjer so osebe, ki ne morejo same zapustiti prostora, razen če je zagotovljen stalni nadzor.

**POZOR:** Da bi se izognili nevarnosti zaradi nenamerne ponastavitve toplotnega izklopa, ta naprava ne sme biti napajana prek zunanje preklopne naprave, kot je časovnik, ali priključena na tokokrog, ki ga redno vklaplja in izklaplja pripomoček.



**OPOZORILO:** Ne prekrivajte grelnika, da preprečite pregrevanje.



## SPOZNAJTE SVOJ VENTILATOR

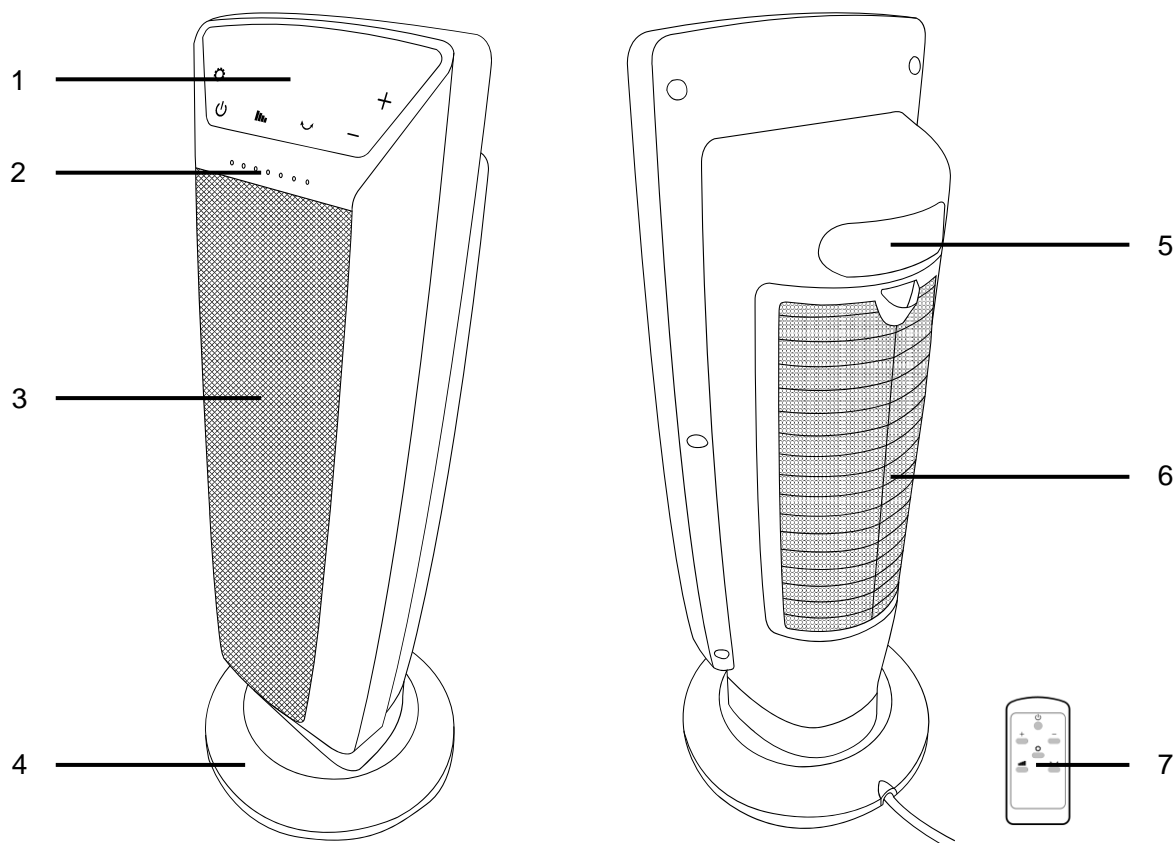

1. Nadzorna plošča
2. Indikator VKLOP
3. Izhod zraka
4. Osnova
5. Ročaj
6. Filtrirna mreža in dovod zraka
7. Daljinec

## NADZORNA PLOŠČA

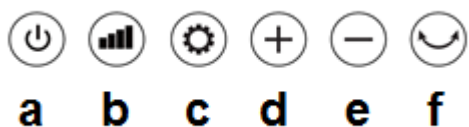

- a) Gumb VKLOP/IZKLOP
- b) Nastavitev moči grejta
- c) Nastavitev temperature/časa

- d) Gumb za povečanje temperature/ur
- e) Gumb za znižanje temperature/ur
- f) Funkcija nihanja

## PRED PRVO UPORABO

1. Izdelek vzemite iz embalaže in odstranite polivrečko.
2. Stroj postavite na ravno, stabilno površino, odporno na vročino.



## NAVODILA ZA UPORABO

Priključite aparat. Pravilna povezava bo signalizirana s piskom. Indikator napajanja bo zasvetil in izdelek bo prešel v stanje pripravljenosti.

Pritisnite  gumb, da vklopite enoto.

### a) Nastavitev temperature:





Pritisnite tipko  dvakrat pritisnete, na zaslonu zasveti indikator temperature.

Temperaturo lahko spremenite s pritiskom  na gumb ali  . Območje temperature je 16-32 °C. Nastavljena temperatura začne veljati takoj.

**POZOR:** Naprava ne bo izmerila temperature v 10 s po vklopu. Po delovanju naprave 10 s, če je temperatura okolja višja od nastavljene temperature, bo grelec prešel v stanje pripravljenosti. Če je temperatura okolja nižja od nastavljene, se bo funkcija ogrevanja znova vključila.

### b) Nastavitev moči:

Pritisnite  gumb za izbiro želene moči gretja:



-  Nizka moč ogrevanja
-  Visoka grelna moč
- **EKO** ECO način - samodejna moč ogrevanja
-  Prezračevanje - v tem načinu delovanja deluje samo ventilator brez ogrevanja
-  Funkcija proti zmrzovanju - aparat ohranja temperaturo v prostoru nad 7°C

**OPOMBA:** V funkciji ECO bo naprava samodejno nastavila stopnjo moči, da zagotovi najboljše udobje in zmanjša porabo energije. V tem načinu delovanja lahko enota večkrat v eni uri preklopi moč ogrevanja z največje na najmanjšo in obratno. Pri uporabi ECO funkcije je razpon temperature 16-26°C.



c) **Nastavitev nihanja:** Pritisnite  enkrat, da vklopite funkcijo nihanja, in ponovno pritisnite gumb, da jo izklopite.

d) **Nastavitve časa:**

● **Zakasnjen izklop:**

Ko naprava deluje, kliknite  nato pritisnite gumb  ali  , da nastavite časovnik (v razponu od 0,5 do 24 ur).

Počakajte, da  ikona preneha utripati, nato bo nastavljen čas in naprava bo začela odšteti čas do zaustavitve.

Če želite vklopiti časovnik, pritisnite  gumb dvakrat, dokler  ikona ne izgine.

● **Zakasnjen vklop:**

Ko je naprava v stanju pripravljenosti, kliknite  nato pritisnite gumb ali  ,  da nastavite časovnik (v razponu od 0,5 do 24 ur).

Počakajte, da  ikone prenehajo utripati, nato bo nastavljen čas in naprava bo začela odšteti čas do vklopa.

Ko je programirani čas dosežen, se aparat se vklopi pri nizki stopnji grelni moči, s predhodno nastavljeno temperaturo.

Če želite zakasnjeni vklop izklopiti,  dvakrat pritisnite gumb, dokler  ikona ne izgine.

**POZOR:**

V grelnik je vgrajena toplotna zaščita pred preobremenitvijo, ki preprečuje pregrevanje. Ko je dosežena temperatura pregrevanja, se grelnik samodejno izklopi. Delovanje lahko nadaljuje šele, ko uporabnik enoto ponastavi. Za ponastavitev grelnika ga izključite iz električnega omrežja in počakajte 5-10 minut, da se enota ohladi. Nato enoto ponovno priključite in deluje normalno.

Ventilatorski grelnik ima tudi zaščito pred prevrnitvijo, ki samodejno izklopi napravo, ko se naprava prevrne.

## DALJINEC

Daljinski upravljalnik potrebuje eno baterijo CR2032 - 3 V (priložena).

1. Izvlecite pokrov s hrbtne strani daljinskega upravljalnika.
2. Upoštevajte polarnost +/-, navedeno na daljinskem upravljalniku, in vstavite baterijo v daljinski upravljalnik.
3. Namestite pokrov nazaj na daljinski upravljalnik.

Daljinski upravljalnik mora biti usmerjen proti daljinskemu senzorju na nadzorni plošči.

Če daljinski upravljalnik ne deluje po pričakovanjih, zamenjajte baterijo.

## ČIŠČENJE IN VZDRŽEVANJE

**POZOR:** Filtrirno mrežo operite vsaj enkrat na mesec, da zagotovite prost pretok zraka.

1. Pred čiščenjem vedno odklopite aparat in ga hranite stran od vtičnice. Prepričajte se, da se je grelnik popolnoma ohladil.
2. Odstranite mrežico filtra in jo za nekaj minut namočite v toplo vodo z blagim detergentom, nato jo dobro sperite in posušite. Namestite filtrirno mrežo nazaj na mesto.
3. Za čiščenje zunanje površine aparata uporabite rahlo vlažno krpo. Nato ga pred ponovno uporabo temeljito osušite z mehko, suho krpo.
4. Ne uporabljajte kakršnih koli čistilnih ali kemičnih izdelkov. Voda ne sme priti v odprtine na grelniku. Ne uporabljajte voska ali izdelkov, ki ustvarjajo lesk, saj lahko reagirajo na vročino in povzročijo razbarvanje.
5. Če naprave ne boste uporabljali dlje časa, se prepričajte, da je popolnoma izključena iz vtičnice in jo shranite v embalaži za enostavno shranjevanje in kasnejšo uporabo.

## OKOLJE



■ Ta izdelek vsebuje materiale, ki jih je mogoče reciklirati. Tega izdelka ne odvrzite med neločene komunalne odpadke. Za najbližje zbirno mesto se obrnite na lokalno občino.

## GARANCIJA IN POPRAVILO

Garancija izdelka vključuje napake, ki so posledica napak v materialu ali izdelavi. Ta garancija velja le, če je bil aparat uporabljen v skladu z navodili in pod pogojem, da ga ni spreminjala, popravljala ali vanj posegala nepooblaščen oseba ali da je bil poškodovan zaradi napačne uporabe ali transporta. Garancija ne velja za okvare, ki so posledica naravne obrabe komponent ali lomljivih predmetov, kot so stekleni in keramični predmeti.

Ta garancija ne omejuje kupčevih osnovnih ali drugih pravic, ki jih daje zakonodaja v zvezi z nakupom aparata.

V primeru uveljavljanja garancije se obrnite na preverjenega prodajalca ali servis Yoer. Ob oddaji reklamacije priložite podatke o naravi okvare in dokazilo o nakupu.

## Zahteve glede informacij za lokalne električne grelnike prostorov

Identifikacijska oznaka modela(-ov): FH03W					
Postavka	Simbol	Vrednost	Enota	Postavka	Enota
<b>Izhodna toplotna moč</b>				<b>Način dovajanja toplotne moči, samo za lokalne električne akumulacijske grelnike (izberite eno možnost)</b>	
Nazivna izhodna toplotna moč	P <sub>nom</sub>	2.2	kW	Ročno uravnavanje dovajanja toplote z vgrajenim termostatom	ne
Minimalna izhodna toplotna moč (okvirno)	P <sub>min</sub>	0,9	kW	Ročno uravnavanje dovajanja toplote s povratno informacijo o temperaturi v prostoru in/ali na prostem	ne
Največja trajna izhodna toplotna moč	P <sub>max,c</sub>	2.2	kW	Elektronsko uravnavanje dovajanja toplote s povratno informacijo o temperaturi v prostoru in/ali na prostem	ne
<b>Dodatna potreba po električni moči</b>				Uravnavanje izhodne toplotne moči s pomočjo ventilatorja	ne
Pri nazivni izhodni toplotni moči	el <sub>max</sub>	2.193	kW	<b>Način uravnavanja izhodne toplotne moči/temperature v prostoru (izberite eno možnost)</b>	
Pri minimalni izhodni toplotni moči	el <sub>min</sub>	0,903	kW	Z enostopenjskim uravnavanjem izhodne toplotne moči, brez uravnavanja temperature v prostoru	ne
V stanju pripravljenosti	el <sub>SB</sub>	0,000	kW	Z dvema ali več ročnimi stopnjami, brez uravnavanja temperature v prostoru	ne
				Z uravnavanjem temperature v prostoru z mehanskim termostatom	ne
				Z elektronskim uravnavanjem temperature v prostoru	da
				Z elektronskim uravnavanjem temperature v prostoru z dnevним časovnikom	ne
				Z elektronskim uravnavanjem temperature v prostoru s tedenskim časovnikom	ne
				<b>Druge možnosti uravnavanja (izberete lahko več možnosti)</b>	
				Z uravnavanjem temperature v prostoru z zaznavanjem prisotnosti	ne
				Z uravnavanjem temperature v prostoru z zaznavanjem odprtega okna	ne
				Z možnostjo uravnavanja na daljavo	ne
				S prilagodljivim uravnavanjem začetka delovanja	ne
				Z omejitvijo časa delovanja	da
				Z globus senzorjem	ne
Kontaktni podatki	Yoer sp. z o.o., ul. Bernardyńska 2, 64-000 Kościan, Polska				

## Sezonska energijska učinkovitost pri ogrevanju prostorov

Opis	Vrednost
Sezonska energijska učinkovitost pri ogrevanja prostorov v aktivnem načinu- $\eta_{S,on}$	40 %
Za lokalne električne grelnike prostorov- $\eta_{th}$	100 %
Koeficient pretvorbe električne v primarno energijo-CC	2.5
Korekcijski faktor, ki predstavlja pozitiven prispevek k sezonski energijski učinkovitosti lokalnih električnih akumulacijskih grelnikov prostorov pri ogrevanju prostorov zaradi prilagojenih prispevkov zaradi možnosti uravnavanja akumulirane in izhodne toplotne moči; in negativen prispevek k sezonski energijski učinkovitosti pri ogrevanju prostorov za lokalne komercialne grelnike prostorov zaradi prilagojenih prispevkov zaradi možnosti uravnavanja izhodne toplotne moči-F(1)	0 %
Korekcijski faktor, ki predstavlja pozitiven prispevek k sezonski energijski učinkovitosti pri ogrevanju prostorov zaradi prilagojenih prispevkov krmilnih naprav za uravnavanje udobja ogrevanja notranjih prostorov, katerega vrednosti se medsebojno izključujejo in jih ni mogoče sešteti-F(2)	7,0 %
Korekcijski faktor, ki predstavlja pozitiven prispevek k sezonski energijski učinkovitosti pri ogrevanju prostorov zaradi prilagojenih prispevkov krmilnih naprav za uravnavanje udobja ogrevanja notranjih prostorov, katerega vrednosti se lahko seštevajo- F(3)	0 %
Korekcijski faktor, ki predstavlja negativen prispevek k sezonski energijski učinkovitosti pri ogrevanju prostorov zaradi dodatne potrebe po električni moči-F(4)	0 %
Korekcijski faktor, ki predstavlja negativen prispevek k sezonski energijski učinkovitosti pri ogrevanju prostorov zaradi porabe energije stalno gorečega vžigalnega plamena- F(5)	0 %
Sezonska energijska učinkovitost pri ogrevanja prostorov- $\eta_S$	37 %
Razsodba	p

## TEHNIČNI PARAMETRI

Napetost	220-240V
Pogostost	50 Hz
Moč	2200 W
Stopnja hrupa	≤50 dB
Dimenzije	215 mm × 215 mm × 547 mm

## **ВАЖЛИВІ ЗАХОДИ**

**Під час користування електричними приладами слід завжди дотримуватись основних заходів безпеки, зокрема таких:**

1. Перед використанням прочитайте всі інструкції та збережіть їх для подальшого використання.
2. Переконайтеся, що напруга вашої розетки відповідає напрузі, зазначеній на паспортній табличці кавоварки.
3. Для захисту від пожежі, ураження електричним струмом і травмування людей не занурюйте шнур, вилку або пристрій у воду чи іншу рідину.
4. Цим пристроєм можуть користуватися діти віком від 8 років і особи з обмеженими фізичними, сенсорними чи розумовими здібностями або з недостатнім досвідом і знаннями, якщо вони перебувають під наглядом або отримали інструкції щодо безпечного використання пристрою та розуміють небезпеки. Діти не повинні гратися з пристроєм. Чищення та технічне обслуговування не повинні виконуватися дітьми без нагляду.
5. Дітей віком до 3 років слід тримати подалі, якщо вони не знаходяться під постійним наглядом. Діти віком від 3 років до 8 років повинні вмикати/вимикати прилад лише за умови, що він був розміщений або встановлений у призначеному для нього нормальному робочому положенні та перебував під



наглядом або проінструктований щодо використання приладу в безпечному місці. і розуміти пов'язані з цим небезпеки. Дітям віком від 3 років до 8 років забороняється підключати, регулювати та чистити прилад або виконувати технічне обслуговування.

6. Деякі частини цього виробу можуть сильно нагріватися та викликати опіки. Особливу увагу слід приділяти місцям, де присутні діти та незахищені люди.
7. Не використовуйте будь-який прилад із пошкодженим шнуром чи вилкою, а також після того, як прилад не працює чи був пошкоджений будь-яким чином.
8. Якщо шнур живлення пошкоджено, його має замінити виробник, його сервісний агент або особа з аналогічною кваліфікацією, щоб уникнути небезпеки.
9. Щоб уникнути перегріву, не накривайте обігрівач.
10. Обігрівач не можна розташовувати безпосередньо під розеткою.
11. Не використовуйте цей обігрівач у безпосередній близькості від ванни, душа, басейну чи інших джерел води.
12. Щоб зменшити ризик пожежі, тримайте текстиль, штори чи будь-який інший легкозаймистий матеріал на відстані не менше 1 м від виходу повітря.

13. Розташуйте прилад на рівній, стійкій, термостійкій поверхні. Експлуатація виробу в будь-якому іншому положенні може спричинити небезпеку.
14. Протягом перших кількох хвилин першого використання може з'явитися слід запаху. Це нормально і швидко зникне.
15. Не намагайтеся ремонтувати, розбирати або модифікувати прилад. Всередині немає частин, які обслуговує користувач.
16. Якщо ви використовуєте подовжувач, будь ласка, переконайтеся, що ви не перевищуєте максимальну номінальну робочу потужність/навантаження.
17. Тримайте батареї в недоступному для дітей місці.
18. Не перезаряджайте неперезаряджувані батареї.
19. Не розбирайте, не відкривайте та не знищуйте батареї.
20. Не нагрівайте батареї. Не піддавайте батареї впливу тепла або вогню. Уникайте зберігання під прямими сонячними променями.
21. Не допускайте короткого замикання батарей. Не зберігайте батареї випадково в ящику чи ящику, де вони можуть замкнутися одна одну або бути замкнені іншими металевими предметами.
22. Не виймайте батарею з її оригінальної упаковки, доки вона не знадобиться для використання.

23. Не піддавайте батареї механічним ударам.
24. У разі витoku батареї не допускайте потрапляння рідини на шкіру або в очі. Якщо відбувся контакт, промийте уражену ділянку великою кількістю води та зверніться до лікаря.
25. Переконайтеся, що батареї встановлено правильно з дотриманням полярності (+ і –).
26. За використанням батарейок дітьми слід стежити. Не дозволяйте дітям замінювати батареї без нагляду дорослих.
27. негайно зверніться до лікаря, якщо ви проковтнули батарею.
28. Тримайте батареї чистими та сухими.
29. Перед встановленням батареї очистіть контакти батареї, а також контакти пульта дистанційного керування.
30. Завжди вибирайте правильний розмір і тип акумулятора, який найбільше підходить для використання за призначенням. Інформацію, що надається разом з обладнанням, щоб допомогти правильно вибрати акумулятор, слід зберігати для довідки.
31. Вийміть батареї з обладнання, якщо воно не використовуватиметься протягом тривалого періоду часу.
32. негайно виймайте розряджені батареї.
33. Не кидайте батареї у вогонь, за винятком умов схваленого та контрольованого спалювання.

34. Батареї слід утилізувати в спеціально позначених контейнерах у спеціально відведених пунктах утилізації.
35. Цей обігрівач призначений для використання лише на висоті, що не перевищує 2000 м.
36. Не використовуйте прилад не за призначенням.
37. Не залишайте прилад увімкненим без нагляду.
38. Цей прилад призначений лише для домашнього використання. Будь-яке інше використання вважається невідповідним і небезпечним.
39. Виробник не несе відповідальності за пошкодження, спричинені недотриманням інструкцій.

**ПОПЕРЕДЖЕННЯ:** Термостат цього обігрівача не оснащений пристроєм для точного контролю кімнатної температури. Рекомендується не використовувати цей обігрівач у невеликих приміщеннях, якщо в них проживають люди, які не можуть самостійно покинути приміщення, якщо не забезпечено постійний нагляд.

**ПОПЕРЕДЖЕННЯ:** Щоб уникнути небезпеки через випадкове скидання термозапобіжника, цей прилад не можна живити через зовнішній перемикаючий пристрій, наприклад таймер, або підключати до ланцюга, який регулярно вмикає та вимикає електромережа.



**ПОПЕРЕДЖЕННЯ:** Щоб уникнути перегріву, не накривайте обігрівач.

## ЗНАЙТЕ СВІЙ ТЕПЛОВЕНТИЛЯТОР

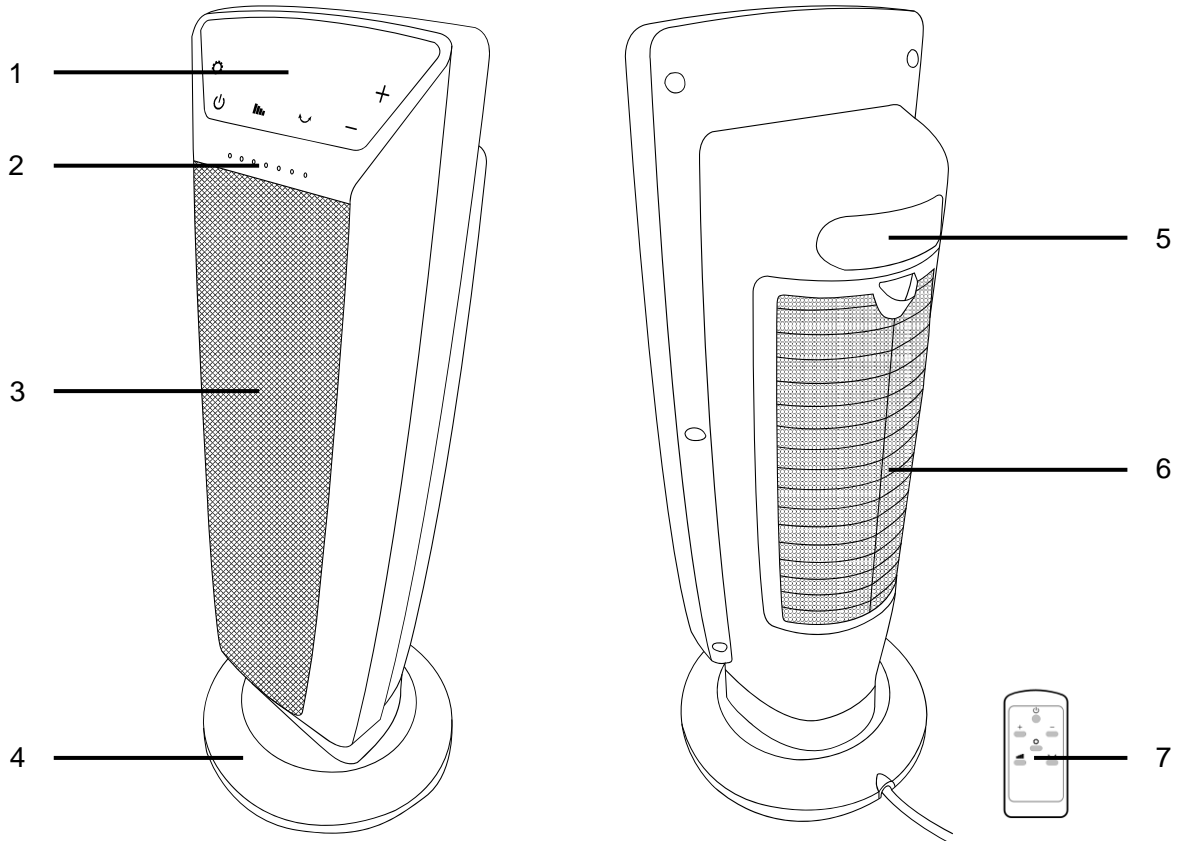

1. Панель управління
2. Індикатор увімкнення
3. Вихід повітря
4. База
5. Ручка
6. Фільтруюча сітка та повітрозабірник
7. Пульт

## ПАНЕЛЬ УПРАВЛІННЯ

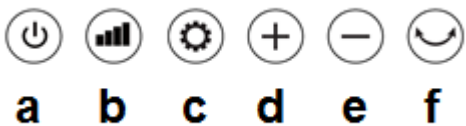

- a) Кнопка ввімкнено/вимкнено
- b) Регулювання потужності нагріву
- c) Регулювання температури/часу

- d) Кнопка збільшення температури/годин
- e) Кнопка зменшення температури/годин
- f) Функція коливання

## ПЕРЕД ПЕРШИМ ВИКОРИСТАННЯМ

1. Дістаньте виріб з упаковки та зніміть поліетиленовий пакет.
2. Встановіть машину на рівну, стійку, жаростійку поверхню.



## ІНСТРУКЦІЇ З КОРИСТУВАННЯ

Увімкніть прилад в розетку. Правильне підключення буде повідомлено звуковим сигналом. Індикатор живлення засвітиться, і виріб перейде в режим очікування.

Натисніть  кнопку, щоб увімкнути пристрій.

### а) Налаштування температури:





Натисніть  двічі, на дисплеї засвітиться індикатор температури.

Ви можете змінити температуру, натиснувши  кнопку або  . Діапазон температур 16-32 °С. Задана температура починає діяти відразу.

**УВАГА:** Пристрій не вимірюватиме температуру протягом 10 секунд після ввімкнення. Після роботи приладу протягом 10 секунд, якщо температура навколишнього середовища вище встановленої температури, обігрівач перейде в режим очікування. Якщо температура навколишнього середовища нижча за встановлену, функція обігріву вмикається знову.

### б) Налаштування потужності:

Натисніть  кнопку, щоб вибрати бажану потужність нагріву:

-  Низька потужність нагріву
-  Висока потужність нагріву
- **ECO** Режим ECO - потужність автонагріву
-  Вентиляція - в цьому режимі працює тільки вентилятор без обігріву
-  Функція антифризу - прилад підтримує в приміщенні температуру вище 7°C

**ПРИМІТКА:** У режимі ECO прилад автоматично встановить рівень потужності, щоб гарантувати найкращий комфорт і зменшити споживання енергії. У цьому режимі роботи агрегат може кілька разів протягом години перемикає рівень потужності нагріву з максимального на мінімальний і навпаки. При використанні функції ECO діапазон температури становить 16-26°C.

с) **Налаштування коливань:** натисніть  кнопку один раз, щоб увімкнути функцію коливань, і натисніть кнопку ще раз, щоб вимкнути її.

d) **Параметри часу:**

● **Відкладене відключення:**

Коли прилад запрацює, натисніть  потім натисніть кнопку або **+** , **-** щоб встановити таймер (у діапазоні 0,5-24 години).

Зачекайте, поки  значок перестане блимати, після чого час буде встановлено, і пристрій почне відлік часу до вимкнення.



Якщо ви хочете увімкнути таймер, натисніть  кнопку двічі, доки  значок не зникне.

● **Відкладене ввімкнення:**

Коли прилад перебуває в режимі очікування, натисніть  потім натисніть кнопки або **+** , **-** щоб встановити таймер (у межах 0,5-24 годин).

Зачекайте, доки  піктограми перестануть блимати, тоді буде встановлено час і пристрій почне відлік часу до ввімкнення.

Коли запрограмований час буде досягнуто, прилад включається на низькій потужності нагріву з попередньо встановленою температурою.

Якщо ви хочете вимкнути відкладене ввімкнення, натисніть  кнопку двічі, доки  значок не зникне.



### **УВАГА:**

Для запобігання перегріву в обігрівач вбудовано тепловий захист від перевантаження. При досягненні температури перегріву обігрівач автоматично вимикається. Він може відновити роботу тільки тоді, коли користувач перезавантажить пристрій. Щоб перезавантажити обігрівач, відключіть його від мережі та зачекайте 5-10 хвилин, поки він охолоне. Потім знову підключіть пристрій до електромережі та продовжуйте роботу в звичайному режимі.

Тепловентилятор також має захист від перекидання, який автоматично вимикає пристрій у разі падіння.

### **ПУЛЬТ**

Для пульта дистанційного керування потрібна одна батарея CR2032 - 3 В (входить у комплект).

1. Витягніть кришку із зворотного боку пульта дистанційного керування.
2. Дотримуйтеся полярності +/-, зазначеної на пульті дистанційного керування, і вставте батарею в пульт дистанційного керування.
3. Поверніть кришку на пульт дистанційного керування.

Пульт дистанційного керування має бути спрямований на датчик дистанційного керування на панелі керування.

Якщо пульт дистанційного керування не працює належним чином, замініть батарею.

### **ЧИЩЕННЯ ТА ОБСЛУГОВУВАННЯ**

**УВАГА:** промивайте сітку фільтра принаймні раз на місяць, щоб забезпечити вільний потік повітря.

1. Завжди вимикайте прилад із розетки та тримайте його подалі від розетки перед чищенням. Переконайтеся, що обігрівач повністю охолонув.
2. Зніміть фільтрувальну сітку та замочіть її на кілька хвилин у теплій воді з м'яким миючим засобом, потім промийте та добре висушіть. Встановіть сітку фільтра на місце.
3. Щоб очистити зовнішню поверхню приладу, використовуйте злегка вологу тканину. Потім ретельно витріть його м'якою сухою тканиною перед повторним використанням.
4. Не використовуйте будь-які чистячі чи хімічні засоби. Не допускайте потрапляння води в отвори нагрівача. Не використовуйте віск або продукти, що створюють блиск, оскільки вони можуть реагувати на нагрівання та спричинити зміну кольору.
5. Якщо прилад не використовується протягом тривалого часу, переконайтеся, що він повністю відключений від розетки та зберігається в упаковці для зручного зберігання та подальшого використання.

## НАВКОЛИШНЄ СЕРЕДОВИЩЕ



Цей продукт містить матеріали, які можна переробити. Не викидайте цей продукт як несортвані міські відходи. Щоб дізнатися про найближчий пункт прийому, зверніться до місцевого муніципалітету.

## ГАРАНТІЯ ТА РЕМОНТ

Гарантія на виріб поширюється на дефекти, спричинені дефектами матеріалу або виробництва. Ця гарантія дійсна лише в тому випадку, якщо прилад використовувався відповідно до інструкцій і за умови, що він не був модифікований, ремонтований або втручання будь-якої неавторизованої особи або пошкоджений внаслідок неправильного використання або транспортування. Гарантія не поширюється на дефекти, що виникли внаслідок природного зносу компонентів, а також на предмети, що можуть битися, наприклад скляні та керамічні вироби.

Ця гарантія не обмежує основні або будь-які інші права клієнта, надані законодавством щодо придбання приладу.

У разі претензії по гарантії, будь ласка, зверніться до перевіреного постачальника або служби Yoer. Під час подання претензії додайте інформацію про характер несправності та документ, що підтверджує покупку.

Інформація вимога для в електричний місцевий простір обігрівачі

Модель ідентифікатор(и): FH03W					
Пункт	символ	Значення	одиниця	Пунк	одиниця
Тепло вихід			Тип з тепло введення, для електричний зберігання місцевий		
Іменний тепло вихід	P <sub>ном</sub>	2.2	кВт	посібник тепло заряд КОНТРОЛЬ, з інтегрований термостат	нем
Мінімум тепло вихід (орієнтовний)	P <sub>min</sub>	0,9	кВт	посібник тепло заряд КОНТРОЛЬ з кімната та/або відкритий температура зворотній зв'язок	нем
Максимум безперервний тепло вихід	P <sub>max,c</sub>	2.2	кВт	електронні тепло заряд КОНТРОЛЬ з кімната та/або відкритий температура зворотній зв'язок	нем
<b>Допоміжний електрика</b>			вентилятор допомагав тепло вихід		
на номінальний тепло вихід	el <sub>max</sub>	2.193	кВт	<b>Тип з тепло вихід/кімн температура КОНТРОЛЬ (виберіть один)</b>	
на мінімум тепло вихід	el <sub>min</sub>	0,903	кВт	неодружений етап тепло вихід і немає	нем
в режим очікування режим	elSB	0,000	кВт	Два або більше посібник етапи, немає кімната температура КОНТРОЛЬ	нем ає
				з механік термостат кімната температура КОНТРОЛЬ	нем
				з електронні кімната температура КОНТРОЛЬ	так
				електронні кімната температура КОНТРОЛЬ плюс день таймер	нем ає
				електронні кімната температура КОНТРОЛЬ плюс тиждень таймер	нем
				<b>Інший КОНТРОЛЬ параметри (кілька виділення можливо)</b>	
				кімната температура КОНТРОЛЬ, з наявність виявлення	нем
				кімната температура КОНТРОЛЬ, з ВІДЧИНЕНО вікно виявлення	нем
				з відстань КОНТРОЛЬ варіант	нем
				з адаптивний початок КОНТРОЛЬ	нем
				з працює час обмеження	так
				з чорний цибулина датчик	нем
контакт деталі	Yoer sp. z o.o., ul. Bernardyńska 2, 64-000 Kościan, Polska				

Енергоефективність сезонного опалення приміщень

опис	Значення
Сезонна енергоефективність обігріву приміщень в активному режимі- $\eta_{S,op}$	40%
Для електричних місцевих обігрівачів - $\eta$ -й	100%
Коефіцієнт перетворення електричної енергії в первинну - $CC$	2.5
Коригувальний коефіцієнт, що враховує позитивний внесок у сезонну енергоефективність обігріву приміщень електричних накопичувальних локальних обігрівачів приміщень за рахунок скоригованих внесків для варіантів накопичення та віддачі тепла; та негативний внесок у сезонну ефективність обігріву приміщень для комерційних локальних обігрівачів через скориговані внески для варіантів теплової потужності- $F(1)$	0%
Поправочний коефіцієнт, що враховує позитивний внесок у сезонну енергоефективність опалення приміщень за рахунок скоригованих внесків регуляторів комфорту опалення в приміщенні, значення яких є взаємовиключними, не можна додавати один до одного – $F(2)$	7%
Коригувальний коефіцієнт, що враховує позитивний внесок у сезонну енергоефективність обігріву приміщень за рахунок скоригованих внесків регуляторів комфорту обігріву в приміщенні, значення якого можна додати одне до одного - $F(3)$	0%
Коригувальний коефіцієнт, що враховує негативний внесок у сезонну енергоефективність обігріву приміщень допоміжним споживанням електроенергії- $F(4)$	0%
Поправочний коефіцієнт, що враховує негативний внесок у сезонну енергоефективність обігріву приміщень за рахунок споживання енергії постійного пілотного полум'я- $F(5)$	0%
Енергоефективність сезонного опалення приміщень - $\eta_S$	37%
Вердикт	П

**ТЕХНІЧНІ ПАРАМЕТРИ**

Напруга	220-240В
Частота	50 Гц
потужність	2200 Вт
Рівень шуму	≤50 дБ
Розміри	215 мм × 215 мм × 547 мм

# yoer

Beautiful and Intelligent Home Appliances

Yoer sp. z o.o.  
Bernardyńska 2  
64-000 Kościan  
Poland  
[www.yoer.pl](http://www.yoer.pl)

