

yoer

Beautiful and Intelligent Home Appliances

JB03S TITANO



CZ	●	INSTRUKCE K OBSLUZE	3
DE	●	INSTRUKTIONEN ZUR BEDIENUNG	14
EN	●	INSTRUCTION MANUAL	26
ES	●	INSTRUCCIONES DE USO	36
FR	●	INSTRUCTIONS D'UTILISATION	48
HRV	●	UPUTE ZA UPORABU	60
HU	●	HASZNÁLATI ÚTMUTATÓ	70
IT	●	ISTRUZIONI PER L'USO	81
PL	●	INSTRUKCJA OBSŁUGI	93
RO	●	INSTRUCȚIUNI DE UTILIZARE	105
SK	●	NÁVOD NA OBSLUHU	115
SL	●	NAVODILA ZA UPORABO	125
UA	●	ІНСТРУКЦІЯ З ЕКСПЛУАТАЦІЇ	136

DŮLEŽITÉ PŘEDPOKLADY

Při používání elektrických spotřebičů je vždy nutné dodržovat základní bezpečnostní opatření, včetně následujících:

1. Přečtěte si všechny instrukce před použitím a uschovejte je pro budoucí odkaz.
2. Používejte mixér na rovném, stabilním povrchu.
3. Ujistěte se, že napětí vaší zásuvky odpovídá napětí uvedenému na štítku s hodnocením.
4. Při použití prodlužovacího kabelu se ujistěte, že nepřekročíte maximální hodnocený běžný výkon / zátěž prodlužovacího kabelu.
5. Aby se předešlo požáru, úderu elektrickým proudem a zranění, neponořujte kabel, zástrčku ani jednotku do vody nebo jiných tekutin.
6. Tento spotřebič mohou používat děti od 8 let věku a starší osoby s omezenou fyzickou, senzorickou nebo mentální schopností nebo nedostatkem zkušeností a znalostí, pokud byly dohledem nebo instrukcí informovány o bezpečném používání spotřebiče a rozumí nebezpečí spojené s jeho používáním. Děti by se neměly s spotřebičem hrát. Čištění a údržbu uživatele nesmějí provádět děti bez dozoru.
7. Při používání spotřebiče v blízkosti dětí nebo dětí je nutný blízký dozor.

8. Uchovejte zařízení a jeho napájecí kabel mimo dosah dětí mladších 8 let.
9. Udržujte zařízení mimo zdroje vlhkosti, tepla a přímého slunečního svitu.
10. Nepovolujte, aby napájecí kabel visel přes okraj stolu, pultu, nebo aby se dotýkal horkých povrchů.
11. Zařízení nedávejte na elektrický nebo plynový sporák. Jednotku nedávejte do horké trouby.
12. Nepoužívejte žádný spotřebič s poškozeným kabelem nebo zástrčkou nebo po poruše spotřebiče nebo poškození jakýmkoli způsobem.
13. Pokud je napájecí kabel poškozen, musí jej opravit výrobce nebo kvalifikovaný technik, aby se předešlo škodám.
14. Před odpojením zařízení vždy vypněte. Zařízení vždy odpojte po použití.
15. Před přenášením nebo čištěním vždy odpojte zařízení.
16. Nedotýkejte se napájecí zástrčky mokřýma rukama, protože by to mohlo způsobit elektrický šok.
17. Neprovádějte provoz zařízení s mokřýma rukama nebo naboso.
18. Před odebráním džbánu vypněte mixér a odpojte zařízení.
19. Při odpojování držte za zástrčku, ne za kabel.
20. Pokud během provozu zařízení vznikne neobvyklý zvuk nebo zápach, okamžitě ho vypněte a odpojte.

21. Pokud zařízení najednou přestane fungovat, okamžitě ho odpojte, nastavte ovládací knoflík na těle zařízení na pozici "0", nechte jednotku vychladnout po dobu 60 minut, znovu ji zapojte a znovu zapněte.
22. Pokud automatická ochrana proti přehřátí často vypíná zařízení, obraťte se na zákaznický servis.
23. Pokud je jakákoliv část zařízení nebo jeho příslušenství poškozena, nepoužívejte je.
24. Nepokoušejte se opravovat, rozmontovávat ani upravovat spotřebič. Uvnitř nejsou žádné díly, které by mohl obsluhovat uživatel.
25. Spotřebič není určen k ovládní externím časovačem ani odděleným dálkovým ovládacím systémem.
26. Nikdy nepoužívejte příslušenství, které není doporučeno výrobcem, protože by to mohlo způsobit nesprávnou funkci zařízení, jeho poškození nebo způsobit újmu na zdraví.
27. Buďte opatrní při manipulaci se špičatými řezacími čepelemi, vyprazdňování džbánu/šálku/misky nebo při čištění.
28. Čepele mixéru jsou velmi ostré. Hrozí nebezpečí zranění. Pokud se čepele otáčejí, nikdy nedotýkejte sevnitř džbánu/misky a nikdy do nich nevkládejte žádné předměty.

29. Neprovozujte směs potravin bez tekutin a nedovolte čepelím pracovat bez potravin, protože by to mohlo způsobit zablokování motoru. Pokud se většina ingrediencí usadí na stranách džbánu, vypněte mixér a špachtlí z plastu nebo pryže stírejte strany džbánu..
30. Nepřekračujte maximální pracovní kapacitu džbánu nebo maximální pracovní kapacitu misky.
31. Nepoužívejte jednotku nepřetržitě déle než 1 minutu najednou. Po každém použití nechte zařízení po dobu 10 sekund vychladnout.
32. Používejte mixér pouze s pevně uzavřeným víkem a instalovaným uzávěrem.
33. Nikdy nedávejte horké nebo viskózní ingredience do džbánu, mísy nebo šálku.
34. Nepoužívejte zařízení k mletí velmi tvrdých předmětů, jako jsou oloupané ořechy nebo zmražené maso, což by mohlo poškodit řezné čepele nebo zablokovat motor.
35. Nepoužívejte spotřebič k jinému účelu než je zamýšlené použití.
36. Neopouštějte spotřebič bez dozoru.
37. Nepoužívejte spotřebič venku.
38. Tento spotřebič je určen pouze pro domácí použití (ne pro komerční použití). Jakékoliv jiné použití je považováno za nevhodné a nebezpečné.
39. Výrobce nezodpovídá za škody vzniklé nedodržením pokynů.

VYZNEJTE SE VE SVÉM MIXÉRU

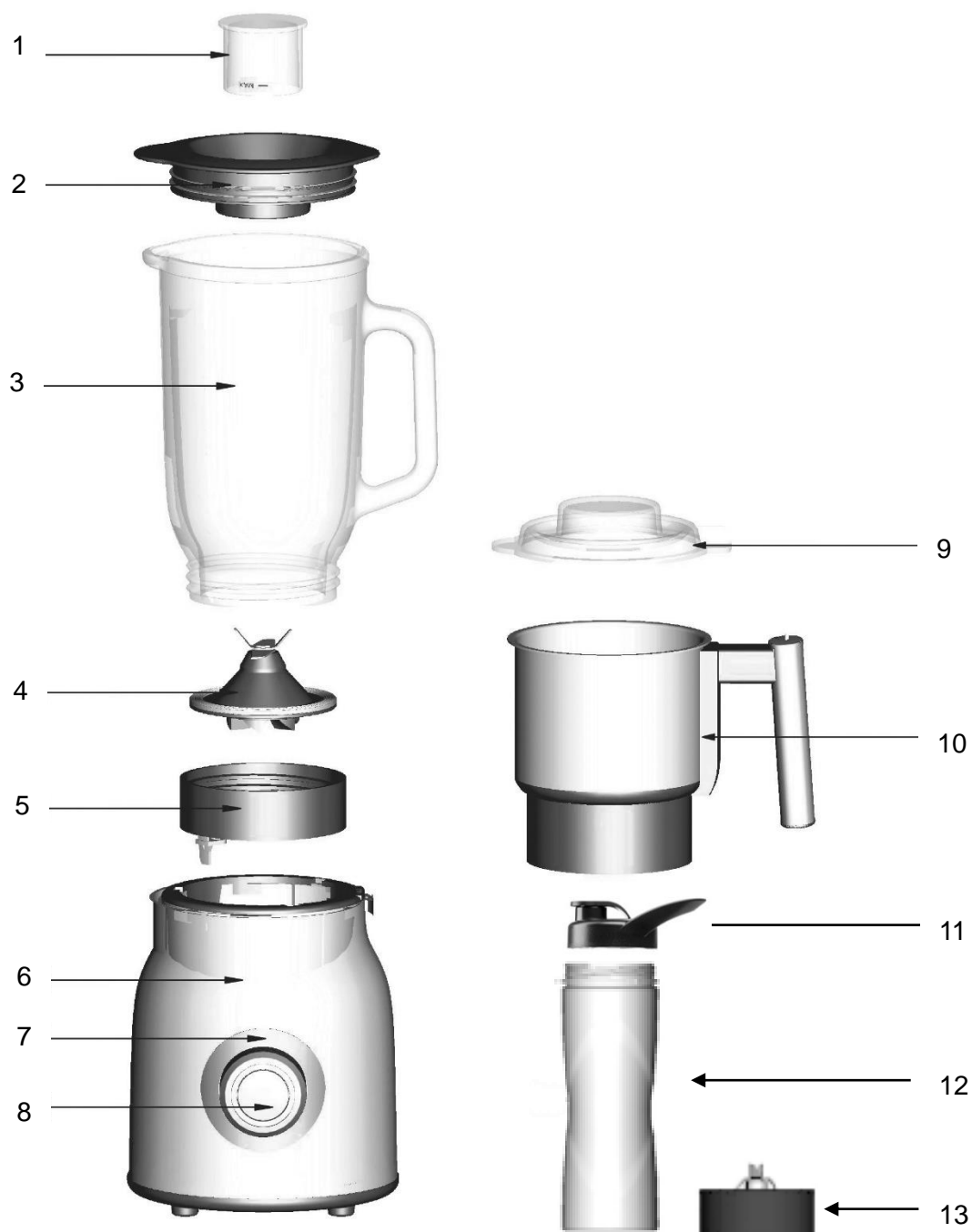

1. Kryt
2. Kryt džbánu
3. Džbán
4. Modul s řezacími čepelími a gumovým těsněním
5. Držák džbánu
6. Tělo zařízení

7. Indikátor režimu/rychlosti
8. Ovládací knoflík
9. Kryt mlýnku
10. Mlýnek
11. Víčko lahve (2x)
12. Láhev (2x)
13. Modul s čepelími na láhvi

TECHNICKÁ SPECIFIKACE

Nominální výkon	1200W
Maximální uzamykací výkon	1800W
Napětí / Frekvence	220-240V~ 50-60Hz

OVLAÁDACÍ KNOFLÍK

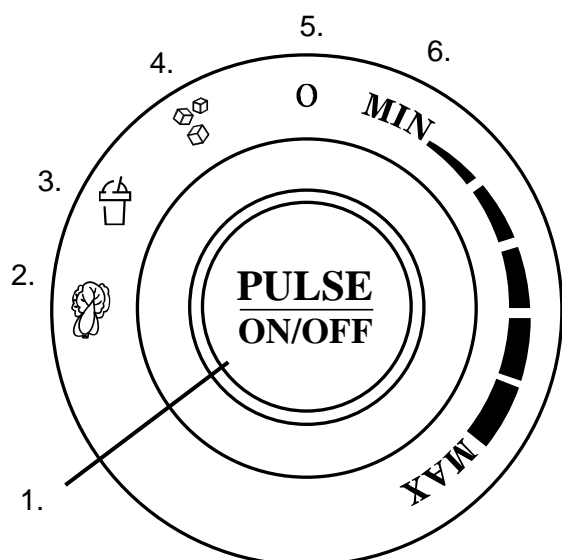

1. Zapojení funkce / režim pulsu
2. Funkce na přípravu zeleninové nebo ovocné pyré
3. Funkce na přípravu smoothie
4. Funkce na drtění ledu
5. Poloha připravená na pulzní režim
6. Režim nepřetržitého provozu s nastavením rychlosti

PŘED PRVNÍM POUŽITÍM

1. Umyjte všechny části zařízení (kromě hlavního těla).
2. Ujistěte se, že je modul řezných nožů správně nainstalován v držáku džbánu (modul žacích nožů je ve středu otvoru a džbán je pevně přišroubován k držáku).

POUŽÍVÁNÍ ZAŘÍZENÍ

POZOR:

- Zařízení je vybaveno dětskou pojistkou. Mixér se sám zapne, pouze pokud je džbán/šálek/mlýnek správně namontován v těle zařízení. Pokud se mixér nezapne, zkontrolujte spojení mezi džbánem/šálkem/mlýnkem a tělem zařízení.
- Nepoužívejte jednotku nepřetržitě déle než 1 minutu.

- Nemíchejte potravinářské produkty bez tekutin a nenechávejte nože pracovat bez jídla, protože by mohlo dojít k zadření motoru.

POUŽÍVÁNÍ KONVICE

1. Naplňte džbán přísadami.
2. Nasadte víko na džbán a zatlačte jej dovnitř. Otáčejte jím ve směru hodinových ručiček, dokud neucítíte odpor. Správně namontované víko by mělo zcela zakrývat vložky na okraji džbánu a jeho hubici.
3. Vložte uzávěr do víka konvice a otáčejte jím ve směru hodinových ručiček, dokud neucítíte, že zapadla na místo. Charakteristické „cvaknutí“ informuje, že uzávěr byl správně nainstalován.
4. Vložte džbán do držáku na těle zařízení tak, aby rukojeť byla umístěna vpravo.
5. Otáčejte džbánem ve směru hodinových ručiček, dokud neuslyšíte zacvaknutí.

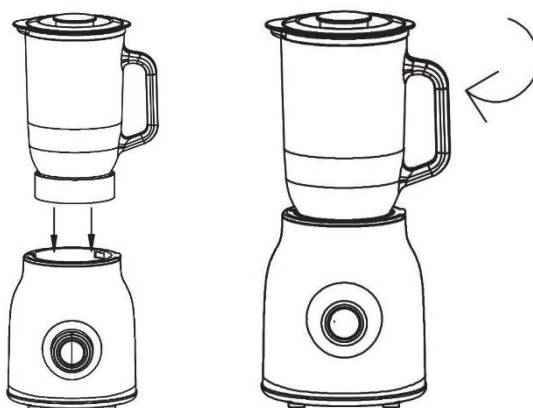

6. Zapojte zařízení. Ovládací knoflík začne blikat červeně.

7. Vyberte funkci:

a) Funkce pyrė – Nastavte knoflík do  polohy a stiskněte „PULSE“. Mixér se spustí a přestane pracovat několikrát v intervalech několika sekund. Poté bude nepřetržitě fungovat několik desítek sekund a automaticky se vypne.

b) Funkce Smoothie – Nastavte knoflík  do polohy a stiskněte „PULSE“. Mixér bude pracovat asi minutu a automaticky se vypne.

- c) Funkce drcení ledu – nastavte knoflík do  polohy a stiskněte „PULSE“. Mixér se spustí a přestane pracovat několikrát v intervalech několika sekund. Poté bude pracovat při různých rychlostech a automaticky se vypne.
- d) „PULSE“ – nastavte ovladač do polohy „0“, podržte a stiskněte „PULSE“. Mixér bude pracovat tak dlouho, dokud bude tlačítko stisknuté.
- e) Otočením knoflíku ve směru hodinových ručiček zapnete nepřetržitý provoz na požadované úrovni rychlosti. Chcete-li zastavit provoz, nastavte knoflík do polohy „0“.

POZOR: Nastavení knoflíku mezi polohy „MIN“ a „MAX“ nevyžaduje použití tlačítka „PULSE“ pro zahájení provozu. Zařízení se automaticky zapne.

Chcete-li ručně zastavit provoz některého z automatických programů, stiskněte znovu tlačítko „PULSE“ nebo nastavte ovladač do polohy jiné funkce nebo do polohy „0“.

- 8. Po dokončení práce nastavte knoflík do polohy „0“ a odpojte mixér.

UPOZORNĚNÍ: Chcete-li džbán před vytažením odemknout, otočte jí proti směru hodinových ručiček, dokud neuslyšíte výrazné cvaknutí, a poté džbán vytáhněte nahoru.

POUŽITÍ BRUSKY

1. Do mísy dejte ne více než 250 g suchých surovin, jako jsou kávová zrna, ořechy nebo bylinky.
2. Nasadte víko na mísu tak, aby se kryt rukojeti nacházel napravo od rukojeti a zatlačte ji dovnitř. Otáčejte ve směru hodinových ručiček, dokud neucítíte odpor. Charakteristické „cvaknutí“ informuje, že víko bylo správně nainstalováno. Ujistěte se, že je výtok mísy správně zasunut do krytu na víku.
3. Vložte mlýnek do držáku na těle zařízení tak, aby rukojeť byla umístěna vpravo.
4. Otáčejte mlýnkem ve směru hodinových ručiček, dokud neuslyšíte zacvaknutí.

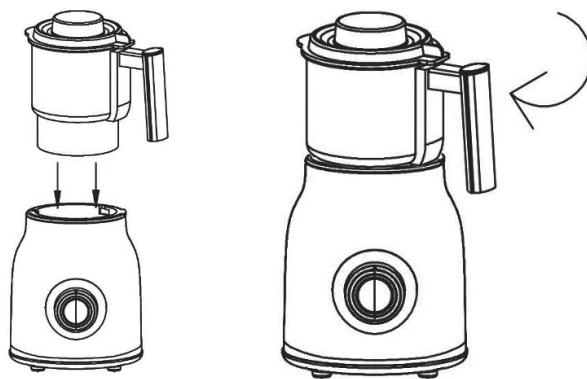

5. Zapojte zařízení. Ovládací knoflík začne blikat červeně.
6. Otočením ovládacího knoflíku ve směru hodinových ručiček zapněte mixér a upravte rychlost.
7. Po dokončení práce nastavte knoflík do polohy „0“ a odpojte mixér.

POUŽITÍ POHÁRU

1. Naplňte hrnek přísadami.
2. Pevně našroubujte modul řezacího nože.
3. Vložte kalíšek do držáku na těle zařízení a otáčejte jím ve směru hodinových ručiček, dokud neuslyšíte zacvaknutí.
4. Zapojte zařízení. Ovládací knoflík začne blikat červeně.
5. Vyberte jednu z funkcí popsaných v části „POUŽÍVÁNÍ KONVICE“.
6. Po dokončení práce nastavte knoflík do polohy „0“ a odpojte mixér.

ČIŠTĚNÍ A ÚDRŽBA

- Nikdy neponořujte tělo zařízení, napájecí kabel ani jeho zástrčku do vody nebo jiných kapalin.
- Ujistěte se, že je mixér vypnutý a vytažený ze zásuvky.
- Tělo zařízení čistěte měkkým, vlhkým hadříkem a trochou saponátu. Nikdy nepoužívejte abrazivní čisticí prostředky.
- Modul řezacího nože je odnímatelný. Odšroubujte plastový kroužek držící nože na místě proti směru hodinových ručiček a vyjměte řezné nože.
- Umyjte všechny části (kromě hlavního těla) horkou vodou a saponátem na nádobí.
POZOR: Čepele jsou velmi ostré. Při čištění buďte opatrní.
- Opláchněte džbán/šálek/mlýnek.
- Vyčistěte držák džbánu měkkým vlhkým hadříkem a trochou saponátu.
- Před použitím všechny prvky pečlivě osušte.

POZOR: Nikdy nemyjte základnu přístroje, misku mlýnku a řezné nože v myčce nádobí.

ŽIVOTNÍ PROSTŘEDÍ



■ Tento výrobek obsahuje recyklovatelné materiály. Nelikvidujte tento výrobek jako netříděný komunální odpad. Nejbližší sběrné místo vám sdělí místní obec.

ZÁRUKA A OPRAVA

Záruka na produkt zahrnuje vady způsobené materiálovými nebo výrobními vadami. Tato záruka je platná pouze v případě, že byl spotřebič používán v souladu s pokyny a za předpokladu, že nebyl upravován, opravován nebo do něj zasahováno neoprávněnou osobou nebo poškozen nesprávným používáním nebo přepravou. Záruka se nevztahuje na vady vzniklé přirozeným opotřebením součástí ani na rozbitné předměty, jako jsou skleněné a keramické předměty.

Tato záruka neomezuje základní ani žádná jiná práva zákazníka týkající se nákupu spotřebiče udělená zákony.

V případě reklamace se prosím obraťte na ověřeného prodejce nebo na Yoer Service. K reklamaci přiložte informace o povaze závady a doklad o koupi.

WICHTIGE SICHERHEITSHINWEISE

Beim Gebrauch von elektrischen Geräten sollten grundsätzliche Sicherheitsvorkehrungen immer beachtet werden, einschließlich der folgenden:

1. Lesen Sie alle Anweisungen vor der Verwendung durch und bewahren Sie sie zur späteren Verwendung auf.
2. Verwenden Sie den Mixer auf einer flachen, stabilen Oberfläche.
3. Stellen Sie sicher, dass die Spannung Ihrer Steckdose der auf dem Typenschild angegebenen Spannung entspricht.
4. Wenn Sie eine Verlängerungsschnur verwenden, stellen Sie sicher, dass Sie die maximale Nennleistung der Verlängerungsschnur nicht überschreiten.
5. Um Feuer, elektrischen Schlag und Verletzungen zu vermeiden, tauchen Sie das Kabel, den Stecker oder das Gerät nicht in Wasser oder andere Flüssigkeiten ein.
6. Dieses Gerät kann von Kindern ab 8 Jahren und Personen mit eingeschränkter körperlicher, sensorischer oder geistiger Fähigkeiten oder mangelnder Erfahrung und Kenntnissen verwendet werden, wenn sie eine Aufsicht oder Anweisungen zur sicheren Verwendung des Geräts erhalten haben und die damit verbundenen Gefahren verstehen. Kinder sollten nicht mit dem Gerät spielen. Reinigung und Wartung dürfen von Kindern nicht ohne Aufsicht durchgeführt werden.

7. Eine enge Überwachung ist erforderlich, wenn das Gerät von oder in der Nähe von Kindern verwendet wird.
8. Halten Sie das Gerät und das Netzkabel von Kindern unter 8 Jahren fern.
9. Halten Sie das Gerät von Feuchtigkeitsquellen, Hitze und direktem Sonnenlicht fern.
10. Lassen Sie das Netzkabel nicht über den Rand des Tisches, der Arbeitsplatte hängen oder heiße Oberflächen berühren.
11. Platzieren Sie das Gerät nicht auf oder in der Nähe eines elektrischen oder Gas-Herds. Stellen Sie das Gerät nicht in einen heißen Ofen.
12. Betreiben Sie kein Gerät mit beschädigtem Kabel oder Stecker oder nach einem Funktionsfehler des Geräts oder wenn es auf irgendeine Weise beschädigt wurde.
13. Wenn das Netzkabel beschädigt ist, muss es von einem autorisierten Kundendienst oder einem qualifizierten Techniker repariert werden, um Verletzungen zu vermeiden.
14. Schalten Sie das Gerät aus, bevor Sie es aus der Steckdose ziehen. Ziehen Sie das Gerät immer nach Gebrauch aus der Steckdose.
15. Ziehen Sie das Gerät vor dem Tragen oder Reinigen aus der Steckdose.

16. Berühren Sie den Netzstecker nicht mit nassen Händen, da dies einen elektrischen Schlag verursachen kann.
17. Betreiben Sie das Gerät nicht mit nassen Händen oder barfuß.
18. Bevor Sie den Krug entfernen, schalten Sie den Mixer aus und ziehen Sie das Gerät aus der Steckdose.
19. Halten Sie beim Ausstecken den Stecker, nicht das Kabel.
20. Wenn während des Betriebs des Geräts ungewöhnliche Geräusche oder Gerüche auftreten, schalten Sie es sofort aus und ziehen Sie es aus der Steckdose.
21. Wenn das Gerät plötzlich den Betrieb einstellt, ziehen Sie es sofort aus der Steckdose, stellen Sie den Drehknopf am Gerät auf die Position "0", lassen Sie das Gerät 60 Minuten abkühlen, stecken Sie es wieder ein und schalten Sie es wieder ein.
22. Wenn der automatische Überhitzungsschutz das Gerät häufig ausschaltet, kontaktieren Sie den Kundendienst.
23. Verwenden Sie das Gerät nicht, wenn ein Teil des Geräts oder seines Zubehörs beschädigt ist.
24. Versuchen Sie nicht, das Gerät zu reparieren, zu demontieren oder zu ändern. Im Inneren befinden sich keine vom Benutzer zu wartenden Teile.
25. Das Gerät ist nicht für die Steuerung durch einen externen Timer oder ein separates Fernbediensystem vorgesehen.

26. Verwenden Sie niemals Zubehör, das nicht vom Hersteller empfohlen wird, da dies dazu führen kann, dass das Gerät nicht ordnungsgemäß funktioniert, es beschädigt oder Verletzungen verursacht.
27. Seien Sie vorsichtig beim Umgang mit den scharfen Schneidmessern, beim Entleeren des Krugs/Bechers/Schüssel oder beim Reinigen.
28. Die Klingen des Mixers sind sehr scharf. Es besteht Verletzungsgefahr. Berühren Sie während des Betriebs niemals die Innenseite des Kruges/Schüssel und legen Sie niemals Gegenstände hinein.
29. Mischen Sie keine Lebensmittelprodukte ohne Flüssigkeit und lassen Sie die Klingen nicht ohne Lebensmittel arbeiten, da dies dazu führen könnte, dass der Motor blockiert. Wenn sich die meisten Zutaten an den Seiten des Kruges absetzen, schalten Sie den Mixer aus und kratzen Sie die Seiten des Kruges mit einem Kunststoff- oder Gummispatel ab.
30. Überschreiten Sie nicht die maximale Arbeitskapazität des Krugs oder die maximale Arbeitskapazität der Schüssel.
31. Verwenden Sie das Gerät nicht kontinuierlich länger als 1 Minute. Lassen Sie das Gerät nach jedem Gebrauch 10 Sekunden abkühlen.

32. Verwenden Sie den Mixer nur mit fest aufgesetztem Deckel und installiertem Deckel.
33. Legen Sie niemals heiße oder zähflüssige Zutaten in den Krug, die Schüssel oder den Becher.
34. Verwenden Sie das Gerät nicht, um sehr harte Gegenstände wie geschälte Nüsse oder gefrorenes Fleisch zu zerkleinern, da dies die Schneidmesser beschädigen oder den Motor blockieren könnte.
35. Verwenden Sie das Gerät nicht für andere als die vorgesehene Verwendung.
36. Lassen Sie das Gerät nicht unbeaufsichtigt eingeschaltet.
37. Verwenden Sie das Gerät nicht im Freien.
38. Dieses Gerät ist nur für den Hausgebrauch bestimmt (nicht für den gewerblichen Gebrauch). Jede andere Verwendung gilt als unangemessen und gefährlich.
39. Der Hersteller übernimmt keine Haftung für Schäden, die durch Nichtbeachtung der Anweisungen entstehen.

KENNE DEINEN BECHERMIXER

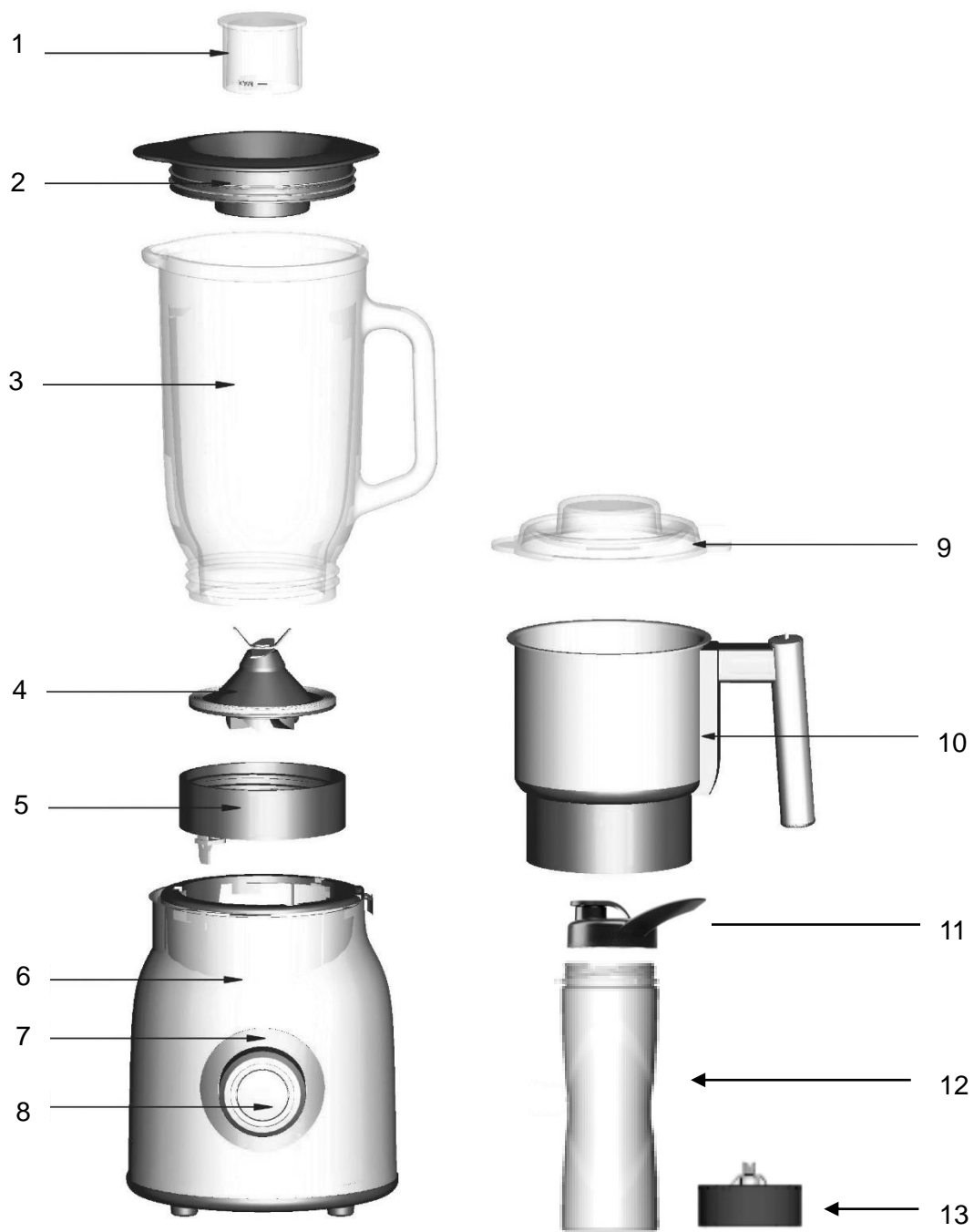

- 1. Kappe
- 2. Krugdeckel
- 3. Krug
- 4. Schneidemodul mit Gummidichtung
- 5. Krugbefestigung
- 6. Gerätekorpus
- 7. Modus-/Geschwindigkeitsanzeige

- 8. Bedienknopf
- 9. Mahldeckel
- 10. Mahlschüssel
- 11. Flaschendeckel (2x)
- 12. Flasche (2x)
- 13. Flaschenschneidemodul

TECHNISCHE SPEZIFIKATIONEN

Nominalleistung	1200W
Maximale Verriegelungsleistung	1800W
Spannung / Frequenz	220-240V~ 50-60Hz

BADIENKNOPF

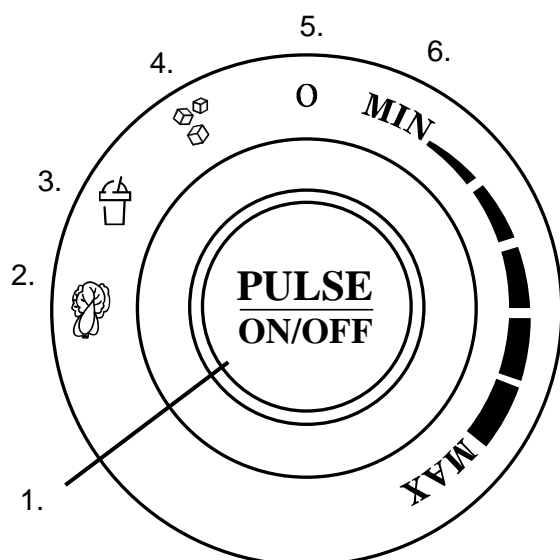

1. Funktion aktivieren / Impulsmodus
2. Funktion für Gemüse- oder Obstbre
3. Funktion für Smoothies
4. Funktion zum Zerkleinern von Eis
5. Impulsmodus-Bereitschaftsposition
6. Kontinuierlicher Betriebsmodus mit Geschwindigkeitsregelung

BEVOR SIE DAS GERÄT ERSTMALS VERWENDEN

1. Waschen Sie alle Teile des Geräts (außer dem Hauptgehäuse).
2. Stellen Sie sicher, dass das Schneidemodul ordnungsgemäß in der Krugbefestigung installiert ist (das Schneidemodul befindet sich in der Mitte der Öffnung und der Krug ist fest in der Befestigung verschraubt).

VERWENDUNG DES GERÄTS

VORSICHT:



- Das Gerät wurde mit einem Kindersicherungssystem ausgestattet. Der Mixer schaltet sich nur ein, wenn der Krug/Becher/Mahlwerk ordnungsgemäß im Gerätekorpus montiert ist. Wenn sich der Mixer nicht einschaltet, überprüfen Sie die Verbindung zwischen dem Krug/Becher/Mahlwerk und dem Gerätekorpus.
- Verwenden Sie das Gerät nicht kontinuierlich länger als 1 Minute.

- Mischen Sie keine Lebensmittelprodukte ohne Flüssigkeit und lassen Sie die Klingen nicht ohne Lebensmittel arbeiten, da dies den Motor blockieren könnte..

DAS BENUTZEN DES KRUGES

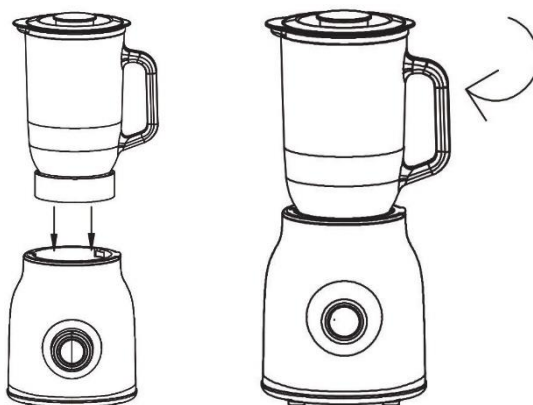
1. Füllen Sie den Krug mit Zutaten.
2. Setzen Sie den Deckel auf den Krug und drücken Sie ihn hinein. Drehen Sie ihn im Uhrzeigersinn, bis Sie Widerstand spüren. Ein ordnungsgemäß montierter Deckel sollte die Vertiefungen am Rand des Kruges und seinen Ausguss vollständig abdecken.
3. Setzen Sie die Kappe in den Krugdeckel und drehen Sie sie im Uhrzeigersinn, bis Sie spüren, dass sie einrastet. Ein charakteristisches "Klicken" informiert Sie darüber, dass die Kappe ordnungsgemäß installiert wurde.
4. Setzen Sie den Krug in seine Halterung am Gerätekörper ein, so dass der Griff nach rechts zeigt.
5. Drehen Sie den Krug im Uhrzeigersinn, bis Sie ein Einrasten hören.



6. Stecken Sie das Gerät ein. Der Bedienknopf beginnt rot zu blinken.
7. Wählen Sie eine Funktion aus:
 - a) Funktion für Gemüse- oder Obstbrei – Stellen Sie den Knopf auf die Position  und drücken Sie auf "PULSE". Der Bechermixer wird mehrmals mit Intervallen von mehreren Sekunden starten und stoppen. Anschließend wird er kontinuierlich für mehrere Dutzend Sekunden arbeiten und sich automatisch ausschalten.
 - b) Funktion für Smoothies – Stellen Sie den Knopf auf die Position  und drücken Sie auf "PULSE". Der Bechermixer wird etwa eine Minute lang arbeiten und sich dann automatisch ausschalten.

- c) Funktion zum Zerkleinern von Eis – Stellen Sie den Knopf auf die Position  und drücken Sie "PULSE". Der Bechermixer wird mehrmals mit Intervallen von mehreren Sekunden starten und stoppen. Anschließend wird er mit variierenden Geschwindigkeiten arbeiten und sich automatisch ausschalten.
- d) Impulsmodus – Stellen Sie den Knopf auf die Position "0", halten Sie ihn gedrückt und drücken Sie dann auf "PULSE". Der Bechermixer wird weiter arbeiten, solange der Knopf gedrückt wird.
- e) Drehen Sie den Knopf im Uhrzeigersinn, um den kontinuierlichen Betrieb auf einer gewünschten Geschwindigkeitsstufe zu aktivieren. Um den Betrieb zu stoppen, stellen Sie den Knopf auf die Position "0".

VORSICHT: Das Einstellen des Knopfes zwischen den Positionen "MIN" und "MAX" erfordert nicht die Verwendung der "PULSE"-Taste, um den Betrieb zu starten. Das Gerät wird automatisch aktiviert.

Um den Betrieb eines der automatischen Programme manuell zu stoppen, drücken Sie erneut die "PULSE"-Taste oder stellen Sie den Knopf in eine andere Funktionsposition oder die "0"-Position.

- 8. Nach Abschluss der Arbeit stellen Sie den Knopf in die Position "0" und ziehen Sie den Stecker des Bechermixers heraus.

VORSICHT: Um den Krug zu entriegeln, bevor Sie ihn herausziehen, drehen Sie ihn gegen den Uhrzeigersinn, bis Sie ein deutliches Klicken hören, und ziehen Sie dann den Krug nach oben.

BENUTZUNG DES MAHLWERKS

1. Geben Sie maximal 250 g trockene Zutaten wie Kaffeebohnen, Nüsse oder Kräuter in die Schüssel.
2. Setzen Sie den Deckel auf die Mahlschüssel so auf, dass die Handgriffabdeckung rechts vom Handgriff liegt, und drücken Sie ihn hinein. Drehen Sie im Uhrzeigersinn, bis Sie Widerstand spüren. Ein charakteristisches "Klicken" informiert darüber, dass der Deckel ordnungsgemäß installiert wurde. Stellen Sie sicher, dass der Ausguss der Mahlschüssel ordnungsgemäß in die Abdeckung auf dem Deckel eingeführt ist.

3. Setzen Sie das Mahlwerk in seine Halterung am Gerätekorpus ein, so dass der Handgriff rechts ist.
4. Drehen Sie das Mahlwerk im Uhrzeigersinn, bis Sie ein Einrasten hören.

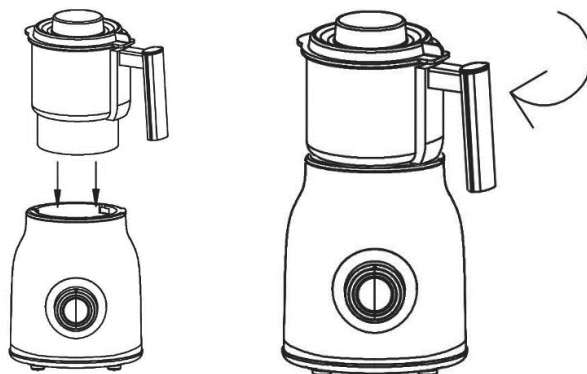

5. Stecken Sie den Bechermixer ein. Der Bedienknopf beginnt rot zu blinken.
6. Drehen Sie den Bedienknopf im Uhrzeigersinn, um den Bechermixer einzuschalten und die Geschwindigkeit anzupassen.
7. Nach Abschluss der Arbeit stellen Sie den Knopf in die Position "0" und ziehen Sie den Stecker des Bechermixers heraus.

BENUTZUNG DER FLASCHE

1. Füllen Sie die Flasche mit Zutaten.
2. Schrauben Sie das Schneidemodul fest auf.
3. Setzen Sie die Flasche in ihre Halterung am Gerätekörper und drehen Sie sie im Uhrzeigersinn, bis Sie ein Klicken hören.
4. Stecken Sie das Gerät ein. Der Bedienknopf beginnt rot zu blinken.
5. Wählen Sie eine der im Abschnitt "BENUTZUNG DES BECHERS" beschriebenen Funktionen aus.
6. Nach Abschluss der Arbeiten stellen Sie den Knopf auf die Position "0" und ziehen Sie den Stecker des Mixers heraus.

REINIGUNG UND WARTUNG

- Tauchen Sie niemals das Bechermixer-Gehäuse, das Netzkabel oder den Stecker in Wasser oder andere Flüssigkeiten.
- Stellen Sie sicher, dass der Bechermixer ausgeschaltet ist und vom Netzstecker getrennt ist.
- Reinigen Sie das Bechermixer-Gehäuse mit einem weichen, feuchten Tuch und etwas Spülmittel. Verwenden Sie niemals abrasive Reinigungsmittel.
- Das Schneidemodul ist abnehmbar. Schrauben Sie den Kunststoffring, der die Klingen an Ort und Stelle hält, gegen den Uhrzeigersinn ab und entfernen Sie die Schneidmesser.
- Waschen Sie alle Teile (außer dem Hauptgehäuse) mit heißem Wasser und Spülmittel.
VORSICHT: Die Klingen sind sehr scharf. Seien Sie beim Reinigen vorsichtig.
- Spülen Sie den Krug/die Flasche /das Mahlwerk ab.
- Reinigen Sie die Krugbefestigung mit einem weichen, feuchten Tuch und etwas Spülmittel.
- Trocknen Sie alle Elemente vor der Verwendung sorgfältig ab.

VORSICHT: Waschen Sie niemals die Basis des Bechermixers, die Mahlschüssel und die Schneidmesser in der Spülmaschine.

UMWELT



■ Dieses Produkt enthält recycelbare Materialien. Entsorgen Sie dieses Produkt nicht als unsortierten Hausmüll. Wenden Sie sich an Ihre örtliche Gemeinde, um den nächstgelegenen Sammelpunkt zu erfahren.

GARANTIE UND REPARATUR

Die Produktgarantie umfasst Mängel, die aus Material- oder Herstellungsfehlern resultieren. Diese Garantie ist nur gültig, wenn das Gerät gemäß den Anweisungen verwendet wurde und nicht modifiziert, repariert oder von unbefugten Personen beeinträchtigt wurde oder durch Missbrauch oder Transport beschädigt wurde. Die Garantie gilt nicht für Mängel, die auf natürlichen Verschleiß von Komponenten oder zerbrechliche Gegenstände wie Glas- und Keramikartikel zurückzuführen sind.

Diese Garantie schränkt nicht die grundlegenden oder sonstigen Rechte des Kunden ein, die durch Gesetze zum Kauf von Geräten gewährt werden.

Im Falle eines Garantieanspruchs wenden Sie sich bitte an den autorisierten Händler oder den Yoer Service. Bitte fügen Sie bei der Einreichung des Anspruchs Informationen zur Art des Defekts und einen Kaufnachweis bei.

IMPORTANT SAFEGUARDS

When using electrical appliances, basic safety precautions should always be followed, including the following:

1. Read all instructions before using and keep for future reference.
2. Use the blender on a flat, stable surface.
3. Make sure that your outlet voltage corresponds to the voltage stated on the rating label.
4. When using an extension lead please ensure you do not exceed the maximum rated running wattage / load of the extension lead.
5. To prevent fire, electric shock and injury do not immerse cord, plug or unit in water or other liquids.
6. This appliance can be used by children aged 8 years old and above and persons with reduced physical, sensory or mental capabilities or lack of experience and knowledge if they have been given supervision or instruction concerning use of the appliance in a safe way and understand the hazards involved. Children should not play with the appliance. Cleaning and user maintenance must not be made by children without supervision.
7. Close supervision is necessary when the appliance is used by or near children.
8. Keep the device and its power cord away from children under 8 years old.

9. Keep the device away from sources of humidity, heat and direct sunlight.
10. Do not allow the power cord to hang over the edge of the table, counter, or to touch hot surfaces.
11. Do not put the device on or near a an electric or gas stove. Do not put the unit in a hot oven.
12. Do not operate any appliance with a damaged cord or plug or after the appliance malfunctions, or has been damaged in any manner.
13. If the power cord is damaged, it must be repaired by manufacturer service or a qualified technician to avoid harm.
14. Turn the device off before unplugging. Always unplug the device after use.
15. Unplug the device before carrying or cleaning.
16. Do not touch the power plug with wet hands, because it might cause electrical shock.
17. Do not operate the device with wet hands or barefoot.
18. Before removing the jug, turn the blender off and unplug the device.
19. While unplugging, hold by the plug, not the cord.
20. If during operation of the device an unusual noise or smell appears, immediately turn it off and unplug it.

21. If the device suddenly ceases operation, unplug it immediately, set the control knob on the body in the “0” position, allow the unit to cool down for 60 minutes, plug it back in and turn it back on.
22. If the automatic overheating protection turns off the device often, contact customer service.
23. If any part of the device or its accessories is damaged, do not use it.
24. Do not attempt to repair, disassemble or modify the appliance. There are no user-serviceable parts inside.
25. The appliance is not intended to be controlled by an external timer or separate remote-control system.
26. Never use accessories not recommended by the manufacturer, because it might cause the device to function improperly, damage it, or cause bodily harm.
27. Exercise caution while handling the sharp cutting blades, emptying the jug/cup/bowl, or during cleaning.
28. The blades of blender are very sharp. There is danger of injury. While the blades are turning, never touch the inside of the jug/bowl and never put any objects in them.
29. Do not mix food products without any liquids and do not let the blades work without any food, because it could cause the motor to seize. If most ingredients are settled on the jug’s sides, turn off the blender and scrape down the sides of the jug with a plastic or rubber spatula.

30. Do not exceed the max working capacity of the jug, or the max working capacity of the bowl.
31. Do not use the unit continuously for longer than 1 minute at a time. Allow the device to cool down for 10 seconds after each use.
32. Only use the blender with the lid tightly put on and the cap installed.
33. Never place hot or viscous ingredients in the jug, bowl or cup.
34. Do not use the device to grind very hard objects such as shelled nuts or frozen meat, which could damage the cutting blades or cause the motor to seize.
35. Do not use appliance for other than intended use.
36. Do not leave the appliance on unattended.
37. Do not use the appliance outdoors.
38. This appliance is intended to be used for household use only (not for commercial use). Any other use is considered inappropriate and dangerous.
39. The manufacturer does not accept liability for damage resulting from failure to follow the instruction sheet.

KNOW YOUR BLENDER

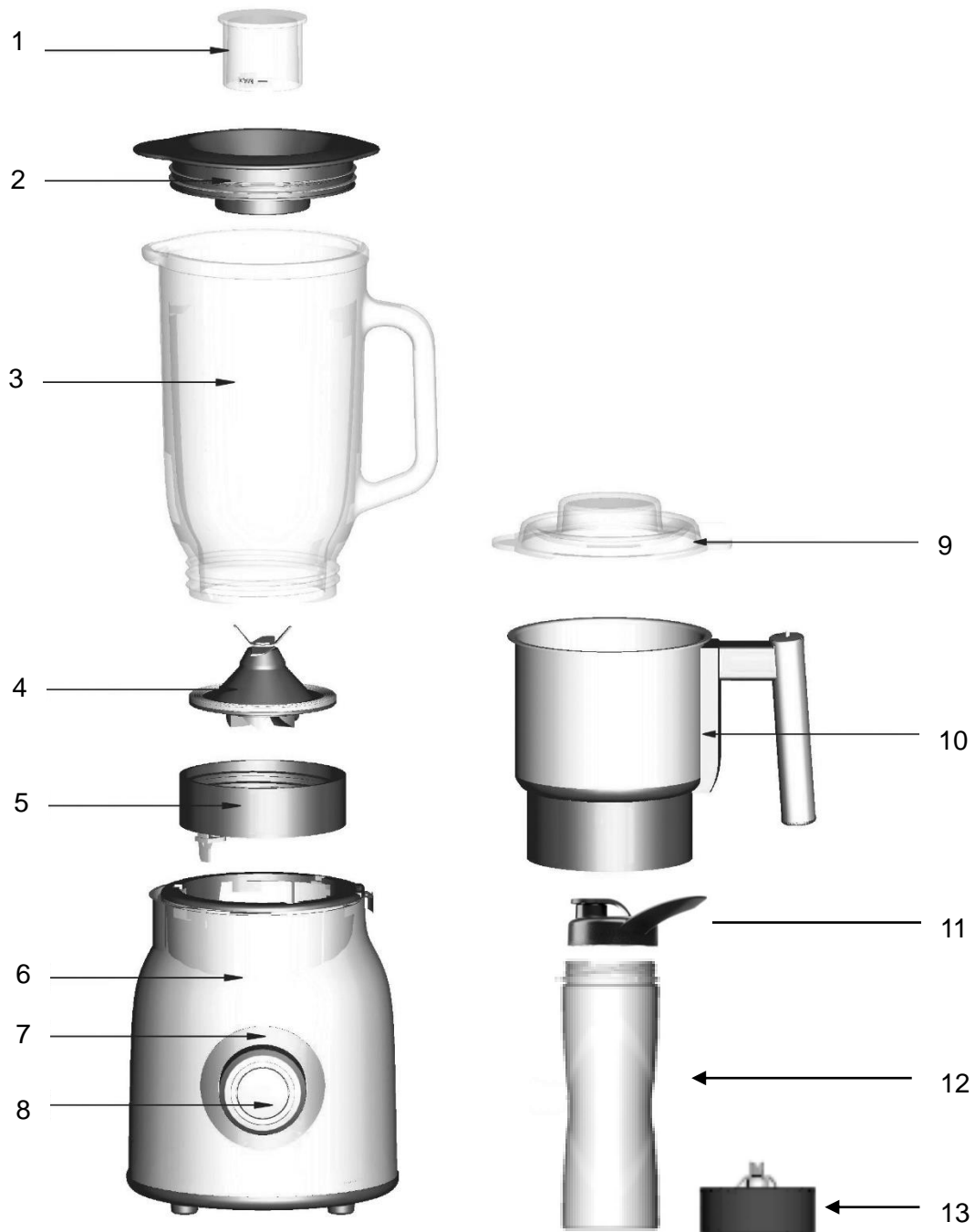

- 1. Cap
- 2. Jug lid
- 3. Jug
- 4. Cutting blades module with rubber seal
- 5. Jug mount
- 6. Device body
- 7. Mode/speed indicator

- 8. Control knob
- 9. Grinder lid
- 10. Grinder bowl
- 11. Bottle lid (2x)
- 12. Bottle (2x)
- 13. Bottle cutting blade module

TECHNICAL SPECIFICATION

Nominal power	1200W
Max locking power	1800W
Voltage / Frequency	220-240V~ 50-60Hz

CONTROL KNOB

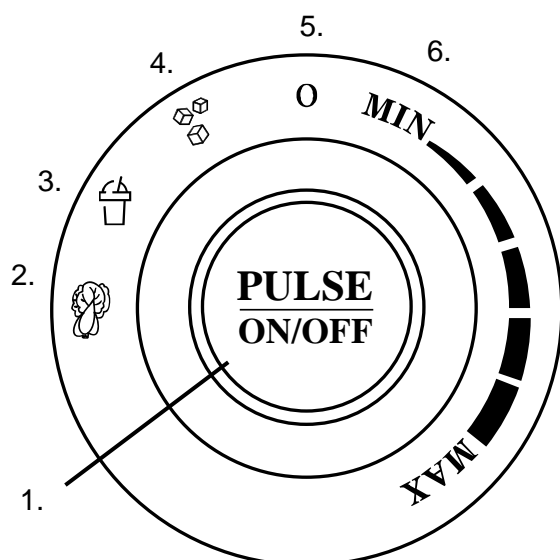

1. Function engage/pulse mode
2. Vegetable or fruit purée functionality
3. Smoothie functionality
4. Ice crushing functionality
5. Pulse mode-ready position
6. Continuous operation mode with speed adjustment

BEFORE FIRST USE

1. Wash all parts of the device (except for the main body).
2. Make sure the cutting blades module is properly installed in the jug mount (the cutting blades module is in the center of the opening and the jug is tightly screwed into the mount).

USING THE DEVICE



CAUTION:

- The device has been equipped with a child-protection system. The blender will only turn itself on if the jug/cup/grinder is properly mounted in the device body. If the blender doesn't turn on, check the connection between the jug/cup/grinder and the device body.
- Do not use the unit continuously for longer than 1 minute at a time.
- Do not mix food products without any liquids and do not let the blades work without any food, because it could cause the motor to seize.

USING THE JUG

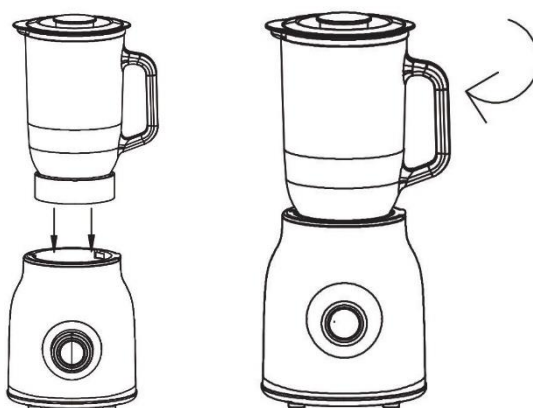
1. Fill the jug with ingredients.
2. Put the lid onto the jug and press it in. twist it clockwise until you feel resistance. A properly mounted lid should completely cover the insets on jug's rim and its spout.
3. Put the cap in the jug lid and twist it clockwise until you feel it lock into place. A characteristic "click" informs that the cap has been installed properly.
4. Put the jug into its mount on the device body so that the handgrip is located to the right.
5. Twist the jug clockwise until you hear it click into place.



6. Plug the device in. The control knob will begin blinking red.
7. Select a functionality:
 - a) Purée functionality – Set the knob in the  position and press "PULSE". The blender will begin and stop working several times with intervals of several seconds. It will then work continuously for several dozen seconds and disengage automatically.
 - b) Smoothie functionality – Set the knob in the  position and press "PULSE". The blender will work for about a minute and disengage automatically.
 - c) Ice crushing functionality – set the knob in the  position and press "PULSE". The blender will begin and stop working several times with intervals of several seconds. Then, it will work at varying speeds and disengage automatically.

- d) "PULSE" mode – set the knob in the "0" position, hold and press the "PULSE". The blender will continue working for as long as the button is pressed.
- e) Twist the knob clockwise to engage continuous operation at a desired speed level. To stop operation, set the knob in the "0" position.

CAUTION: Setting the knob between the "MIN" and "MAX" positions does not require the use of the "PULSE" button to begin operation. The device will engage automatically.

To manually stop the operation of any of the automatic programs press the "PULSE" button again or set the knob into a position of another functionality or the "0" position.

- 8. After finishing work, set the knob in the "0" position and unplug the blender.

CAUTION: To unlock the jug before attempting to pull it out, turn it counterclockwise until you hear a distinctive click, and then pull the jug upwards.

USING THE GRINDER

1. Put no more than 250 g of dry ingredients such as coffee beans, nuts or herbs into the bowl.
2. Put the lid onto the bowl in such a way that the handgrip cover is located to the right of the handgrip and push it in. Twist clockwise until you feel resistance. A characteristic "click" informs that the lid has been installed properly. Make sure the bowl's spout is properly inserted into its cover on the lid.
3. Put the grinder in its mount on the device body so that the handgrip is located to the right.

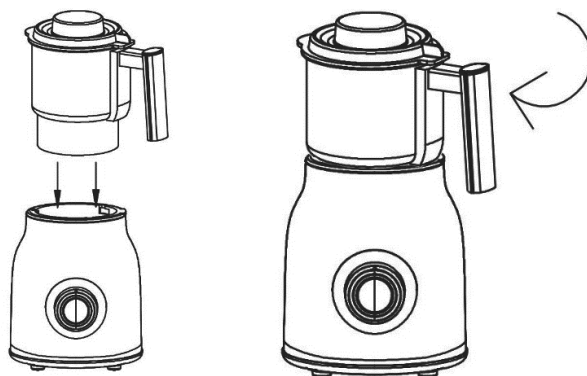

4. Twist the grinder clockwise until you hear it click into place.
5. Plug the device in. The control knob will begin blinking red.
6. Twist the control knob clockwise to turn the blender on and adjust the speed.
7. After finishing work, set the knob in the “0” position and unplug the blender.

USING THE CUP

1. Fill the cup with ingredients.
2. Screw on the cutting blade module tightly.
3. Put the cup into its mount on the device body and twist it clockwise until you hear it click into place.
4. Plug the device in. The control knob will begin blinking red.
5. Select one of the functionalities described in the “USING THE JUG” section.
6. After finishing work, set the knob in the “0” position and unplug the blender.

CLEANING AND MAINTENANCE

- Never submerge the device body, power cord or its plug in water or other liquids.
 - Make sure the blender is turned off and unplugged from the socket.
 - Clean the device body with a soft, damp cloth, and some dish soap. Never use abrasive cleaning agents.
 - The cutting blade module is removable. Unscrew the plastic ring holding the blades in place counterclockwise and remove the cutting blades.
 - Wash all parts (other than the main body) with hot water and dish soap.
- CAUTION:** The blades are very sharp. Exercise caution during cleaning.
- Rinse the jug/cup/grinder.
 - Clean the jug mount with a soft, damp cloth, and some dish soap.
 - Carefully dry off all elements before use.

CAUTION: Never wash the base of the device, the grinder bowl and cutting blades in a dishwasher.

ENVIRONMENT



■ This product contains recyclable materials. Do not dispose this product as unsorted municipal waste. Contact your local municipality for the nearest collection point.

WARRANTY AND REPAIR

The product warranty includes defects resulting from material or manufacturing defects. This warranty is only valid if the appliance has been used in accordance with the instructions, and provided that it has not been modified, repaired or interfered with by any unauthorized person or damaged by misuse or transportation. The warranty does not apply to defects resulting from natural wear of components nor breakables such as glass and ceramic items.

This warranty does not limit the customer's basic or any other rights granted by laws regarding appliance purchase.

In the event of a warranty claim please contact the verified vendor or Yoer Service. While submitting the claim please attach information on the nature of the malfunction and a proof of purchase.

CONSIDERACIONES IMPORTANTES

Al utilizar aparatos eléctricos, siempre se deben seguir precauciones básicas de seguridad, incluidas las siguientes:

1. Lea todas las instrucciones antes de usar y consérvelas para consultarlas en el futuro.
2. Utilice la licuadora sobre una superficie plana y estable.
3. Asegúrese de que el voltaje de su toma de corriente corresponda al voltaje indicado en la etiqueta de clasificación.
4. Cuando utilice un cable de extensión, asegúrese de no exceder la potencia/carga nominal máxima del cable de extensión.
5. Para evitar incendios, descargas eléctricas y lesiones, no sumerja el cable, el enchufe o la unidad en agua u otros líquidos.
6. Este aparato puede ser utilizado por niños a partir de 8 años y por personas con capacidades físicas, sensoriales o mentales reducidas o con falta de experiencia y conocimiento si han recibido supervisión o instrucciones sobre el uso del aparato de forma segura y comprenden los peligros involucrados. Los niños no deben jugar con el aparato. La limpieza y el mantenimiento del usuario no deben ser realizados por niños sin supervisión.
7. Es necesaria una estrecha supervisión cuando el aparato es utilizado por niños o cerca de ellos.
8. Mantenga el dispositivo y su cable de alimentación fuera del alcance de niños menores de 8 años.

9. Mantenga el dispositivo alejado de fuentes de humedad, calor y luz solar directa.
10. No permita que el cable de alimentación cuelgue del borde de la mesa, mostrador o toque superficies calientes.
11. No coloque el dispositivo sobre o cerca de una estufa eléctrica o de gas. No coloque la unidad en un horno caliente.
12. No opere ningún electrodoméstico con un cable o enchufe dañado o después de que el electrodoméstico funcione mal o haya sido dañado de alguna manera.
13. Si el cable de alimentación está dañado, debe ser reparado por el servicio del fabricante o por un técnico calificado para evitar daños.
14. Apague el dispositivo antes de desconectarlo. Desenchufe siempre el dispositivo después de su uso.
15. Desenchufe el dispositivo antes de transportarlo o limpiarlo.
16. No toque el enchufe con las manos mojadas, ya que podría provocar una descarga eléctrica.
17. No opere el dispositivo con las manos mojadas o descalzo.
18. Antes de retirar la jarra, apague la batidora y desenchufe el aparato.
19. Mientras lo desenchufa, sosténgalo por el enchufe, no por el cable.
20. Si durante el funcionamiento del dispositivo aparece un ruido u olor inusual, apáguelo y desenchúfelo inmediatamente.

21. Si el dispositivo deja de funcionar repentinamente, desenchúfelo inmediatamente, coloque la perilla de control en el cuerpo en la posición "0", deje que la unidad se enfríe durante 60 minutos, vuelva a enchufarlo y enciéndalo.
22. Si la protección automática contra sobrecalentamiento apaga el dispositivo con frecuencia, comuníquese con el servicio de atención al cliente.
23. Si alguna pieza del dispositivo o sus accesorios está dañada, no lo utilice.
24. No intente reparar, desmontar o modificar el aparato. No hay partes reparables por el usuario adentro.
25. El aparato no está diseñado para ser controlado por un temporizador externo o un sistema de control remoto independiente.
26. Nunca utilice accesorios no recomendados por el fabricante, ya que podrían provocar un mal funcionamiento del dispositivo, dañarlo o causar daños corporales.
27. Tenga cuidado al manipular las cuchillas afiladas, al vaciar la jarra/taza/tazón o durante la limpieza.
28. Las cuchillas de la licuadora son muy afiladas. Existe peligro de lesiones. Mientras las cuchillas estén girando, nunca toque el interior de la jarra/bol y nunca coloque ningún objeto en ellas.

29. No mezcle productos alimenticios sin ningún líquido y no deje que las cuchillas funcionen sin ningún alimento, ya que podría atascarse el motor. Si la mayoría de los ingredientes se asientan en los lados de la jarra, apague la licuadora y raspe los lados de la jarra con una espátula de plástico o goma.
30. No exceda la capacidad máxima de trabajo de la jarra ni la capacidad máxima de trabajo del recipiente.
31. No utilice la unidad de forma continua durante más de 1 minuto a la vez. Deje que el dispositivo se enfríe durante 10 segundos después de cada uso.
32. Utilice la licuadora únicamente con la tapa bien puesta y la tapa instalada.
33. Nunca coloque ingredientes calientes o viscosos en la jarra, bol o taza.
34. No utilice el aparato para triturar objetos muy duros, como nueces sin cáscara o carne congelada, que podrían dañar las cuchillas de corte o provocar que el motor se atasque.
35. No utilice el aparato para otro uso que no sea el previsto.
36. No deje el aparato encendido sin supervisión.
37. No utilice el aparato al aire libre.

38. Este aparato está diseñado para ser utilizado únicamente para uso doméstico (no para uso comercial). Cualquier otro uso se considera inadecuado y peligroso.
39. El fabricante no se hace responsable de los daños resultantes del incumplimiento de la hoja de instrucciones.

CONOCE TU LICUADORA

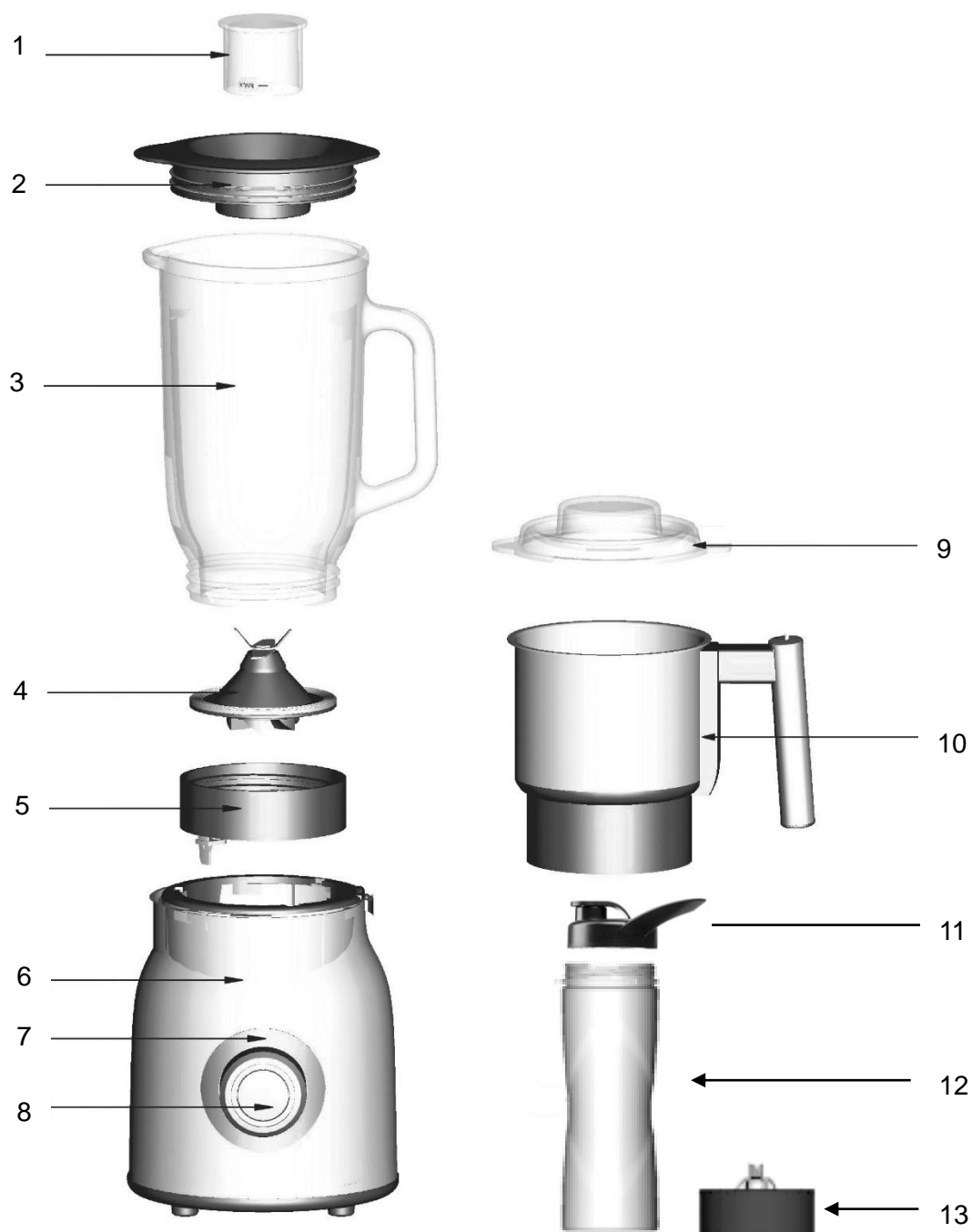

1. Gorra
2. Tapa de jarra
3. Jarra
4. Módulo de cuchillas de corte con junta de goma.
5. Soporte para jarra
6. Cuerpo del dispositivo

7. Indicador de modo/velocidad
8. Perilla de control
9. Tapa del molinillo
10. Tazón molinillo
11. Tapa de botella (2x)
12. Botella (2x)
13. Módulo de cuchillas para cortar botellas

ESPECIFICACIÓN TÉCNICA

Potencia nominal	1200W
Potencia máxima de bloqueo	1800W
Voltaje / Frecuencia	220-240V~ 50-60Hz

PERILLA DE CONTROL

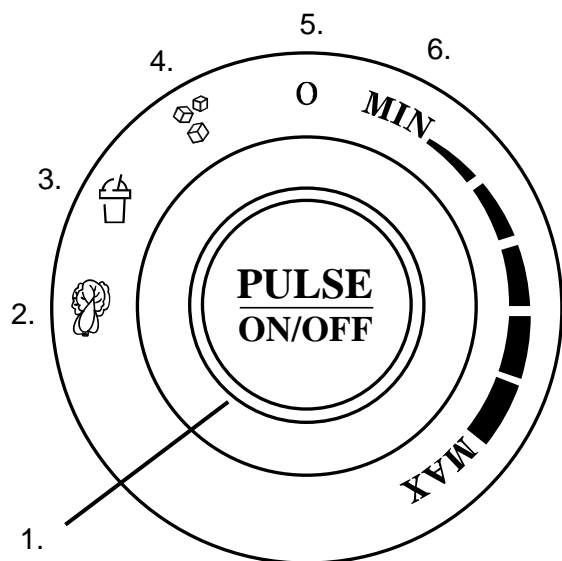

1. Modo de activación/pulso de función
2. Funcionalidad del puré de verduras o frutas
3. Funcionalidad de batido
4. Función de trituración de hielo
5. Posición de modo de pulso listo
6. Modo de funcionamiento continuo con ajuste de velocidad.

ANTES DEL PRIMER USO

1. Lave todas las partes del dispositivo (excepto el cuerpo principal).
2. Asegúrese de que el módulo de cuchillas de corte esté instalado correctamente en el soporte de la jarra (el módulo de cuchillas de corte esté en el centro de la abertura y la jarra esté bien atornillada al soporte).

USO DEL DISPOSITIVO

PRECAUCIÓN:

- El dispositivo ha sido equipado con un sistema de protección para niños. La batidora sólo se encenderá automáticamente si la jarra/vaso/molinillo está correctamente montado en el cuerpo del aparato. Si la batidora no enciende, comprueba la conexión entre la jarra/vaso/molinillo y el cuerpo del aparato.



- No utilice la unidad de forma continua durante más de 1 minuto a la vez.
- No mezcle productos alimenticios sin ningún líquido y no deje que las cuchillas funcionen sin ningún alimento, ya que podría atascarse el motor.

USO DE LA JARRA

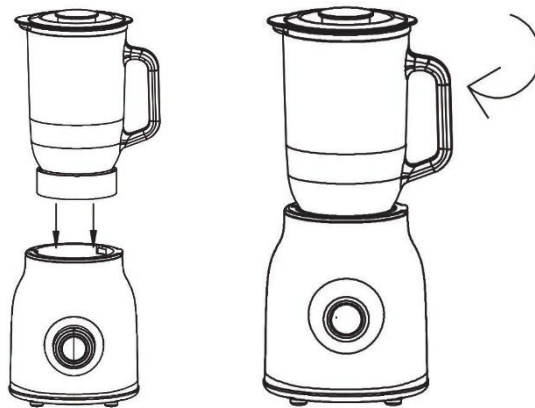
1. Llena la jarra con ingredientes.
2. Coloque la tapa en la jarra y presiónela. Gírela en el sentido de las agujas del reloj hasta que sienta resistencia. Una tapa correctamente montada debe cubrir completamente las inserciones del borde de la jarra y su pico.
3. Coloque la tapa en la tapa de la jarra y gírela en el sentido de las agujas del reloj hasta que sienta que encaja en su lugar. Un “clic” característico informa que la tapa se ha instalado correctamente.
4. Coloque la jarra en su soporte en el cuerpo del dispositivo de modo que la empuñadura quede hacia la derecha.
5. Gire la jarra en el sentido de las agujas del reloj hasta que escuche que encaja en su lugar.



6. Conecte el dispositivo. La perilla de control comenzará a parpadear en rojo.
7. Seleccione una funcionalidad:
 - a) Funcionalidad de puré: coloque la perilla  en la posición y presione “PULSE”. La licuadora comenzará y dejará de funcionar varias veces con intervalos de varios segundos. Luego funcionará continuamente durante varias docenas de segundos y se desconectará automáticamente.

- b) Funcionalidad de batido: coloque la perilla  en la posición y presione "PULSE". La licuadora funcionará durante aproximadamente un minuto y se desconectará automáticamente.
- c) Función de trituración de hielo: coloque la perilla en la  posición y presione "PULSE". La licuadora comenzará y dejará de funcionar varias veces con intervalos de varios segundos. Luego, funcionará a diferentes velocidades y se desconectará automáticamente.
- d) " PULSO": coloque la perilla en la posición "0", mantenga presionada y presione "PULSO". La licuadora seguirá funcionando mientras se mantenga presionado el botón.
- e) Gire la perilla en el sentido de las agujas del reloj para activar el funcionamiento continuo al nivel de velocidad deseado. Para detener la operación, coloque la perilla en la posición "0".

PRECAUCIÓN: Configurar la perilla entre las posiciones "MIN" y "MAX" no requiere el uso del botón "PULSE" para comenzar la operación. El dispositivo se activará automáticamente.

Para detener manualmente el funcionamiento de cualquiera de los programas automáticos, presione nuevamente el botón "PULSE" o coloque la perilla en una posición de otra funcionalidad o en la posición "0".

- 8. Después de terminar el trabajo, coloque la perilla en la posición "0" y desenchufe la licuadora.

PRECAUCIÓN: Para desbloquear la jarra antes de intentar sacarla, gírela en el sentido contrario a las agujas del reloj hasta que escuche un clic distintivo y luego tire de la jarra hacia arriba.

USANDO LA MOLINO

1. No ponga en el bol más de 250 g de ingredientes secos como granos de café, nueces o hierbas.
2. Coloque la tapa en el recipiente de tal manera que la tapa del mango quede ubicada a la derecha del mango y empújela hacia adentro. Gírela en el sentido de las agujas del reloj hasta que sienta resistencia. Un "clic" característico informa que la tapa se ha instalado correctamente. Asegúrese de que la boquilla del recipiente esté correctamente insertada en su tapa.

3. Coloque la amoladora en su soporte en el cuerpo del dispositivo de modo que la empuñadura quede hacia la derecha.
4. Gire el molinillo en el sentido de las agujas del reloj hasta que escuche que encaja en su lugar.

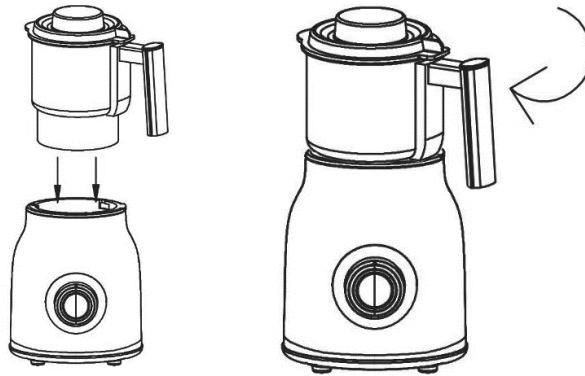

5. Conecte el dispositivo. La perilla de control comenzará a parpadear en rojo.
6. Gire la perilla de control en el sentido de las agujas del reloj para encender la licuadora y ajustar la velocidad.
7. Después de terminar el trabajo, coloque la perilla en la posición “0” y desenchufe la licuadora.

USANDO LA COPA

1. Llena la taza con ingredientes.
2. Atornille firmemente el módulo de la cuchilla de corte.
3. Coloque la copa en su soporte en el cuerpo del dispositivo y gírela en el sentido de las agujas del reloj hasta que escuche un clic en su lugar.
4. Conecte el dispositivo. La perilla de control comenzará a parpadear en rojo.
5. Seleccione una de las funcionalidades descritas en el apartado “USO DE LA JARRA”.
6. Después de terminar el trabajo, coloque la perilla en la posición “0” y desenchufe la licuadora.

LIMPIEZA Y MANTENIMIENTO

- Nunca sumerja el cuerpo del dispositivo, el cable de alimentación o su enchufe en agua u otros líquidos.
- Asegúrese de que la licuadora esté apagada y desenchufada del enchufe.
- Limpie el cuerpo del dispositivo con un paño suave y húmedo y un poco de jabón para platos. Nunca utilice agentes de limpieza abrasivos.
- El módulo de la cuchilla de corte es extraíble. Desenrosque el anillo de plástico que sujeta las cuchillas en su lugar en el sentido contrario a las agujas del reloj y retire las cuchillas de corte.
- Lave todas las piezas (excepto el cuerpo principal) con agua caliente y jabón para platos.
PRECAUCIÓN: Las cuchillas están muy afiladas. Tenga cuidado durante la limpieza.
- Enjuague la jarra/taza/molinillo.
- Limpie el soporte de la jarra con un paño suave y húmedo y un poco de jabón para platos.
- Seque cuidadosamente todos los elementos antes de su uso.

PRECAUCIÓN: Nunca lave la base del dispositivo, el recipiente del molinillo y las cuchillas de corte en el lavavajillas.

AMBIENTE

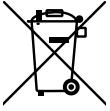

Este producto contiene materiales reciclables. No deseche este producto como residuo municipal no clasificado. Póngase en contacto con su municipio local para conocer el punto de recogida más cercano.

GARANTÍA Y REPARACIÓN

La garantía del producto incluye defectos resultantes de defectos de material o de fabricación. Esta garantía sólo es válida si el aparato se ha utilizado de acuerdo con las instrucciones y siempre que no haya sido modificado, reparado o interferido por ninguna persona no autorizada ni dañado por mal uso o transporte. La garantía no se aplica a defectos resultantes del desgaste natural de componentes ni a artículos frágiles como vidrio y cerámica.

Esta garantía no limita los derechos básicos del cliente ni ningún otro derecho otorgado por las leyes con respecto a la compra de electrodomésticos.

En caso de un reclamo de garantía, comuníquese con el proveedor verificado o con Yoer Service. Al enviar el reclamo, adjunte información sobre la naturaleza del mal funcionamiento y un comprobante de compra.

GARANTIES IMPORTANTES

Lors de l'utilisation d'appareils électriques, des précautions de sécurité de base doivent toujours être suivies, notamment les suivantes:

1. Lisez toutes les instructions avant utilisation et conservez-les pour référence future.
2. Utilisez le mixeur sur une surface plane et stable.
3. Assurez-vous que la tension de votre prise correspond à la tension indiquée sur l'étiquette signalétique.
4. Lorsque vous utilisez une rallonge, assurez-vous de ne pas dépasser la puissance nominale/charge maximale de la rallonge.
5. Pour éviter les incendies, les chocs électriques et les blessures, ne plongez pas le cordon, la fiche ou l'appareil dans l'eau ou d'autres liquides.
6. Cet appareil peut être utilisé par des enfants âgés de 8 ans et plus et des personnes ayant des capacités physiques, sensorielles ou mentales réduites ou un manque d'expérience et de connaissances s'ils ont reçu une surveillance ou des instructions concernant l'utilisation de l'appareil en toute sécurité et comprennent les dangers. impliqué. Les enfants ne doivent pas jouer avec l'appareil. Le nettoyage et l'entretien par l'utilisateur ne doivent pas être effectués par des enfants sans surveillance.

7. Une surveillance étroite est nécessaire lorsque l'appareil est utilisé par ou à proximité d'enfants.
8. Gardez l'appareil et son cordon d'alimentation hors de portée des enfants de moins de 8 ans.
9. Gardez l'appareil à l'écart des sources d'humidité, de chaleur et de la lumière directe du soleil.
10. Ne laissez pas le cordon d'alimentation pendre du bord de la table, du comptoir ou toucher des surfaces chaudes.
11. Ne placez pas l'appareil sur ou à proximité d'une cuisinière électrique ou à gaz. Ne mettez pas l'appareil dans un four chaud.
12. N'utilisez aucun appareil avec un cordon ou une fiche endommagé ou après un dysfonctionnement de l'appareil, ou a été endommagé de quelque manière que ce soit.
13. Si le cordon d'alimentation est endommagé, il doit être réparé par le service du fabricant ou un technicien qualifié pour éviter tout dommage.
14. Éteignez l'appareil avant de le débrancher. Débranchez toujours l'appareil après utilisation.
15. Débranchez l'appareil avant de le transporter ou de le nettoyer.
16. Ne touchez pas la fiche d'alimentation avec les mains mouillées, car cela pourrait provoquer un choc électrique.
17. N'utilisez pas l'appareil avec les mains mouillées ou les pieds nus.
18. Avant de retirer le bol, éteignez le mixeur et débranchez l'appareil.

19. Lors du débranchement, tenez par la fiche et non par le cordon.
20. Si pendant le fonctionnement de l'appareil un bruit ou une odeur inhabituelle apparaît, éteignez-le immédiatement et débranchez-le.
21. Si l'appareil cesse soudainement de fonctionner, débranchez-le immédiatement, placez le bouton de commande sur le corps sur la position « 0 », laissez l'appareil refroidir pendant 60 minutes, rebranchez-le et rallumez-le.
22. Si la protection automatique contre la surchauffe éteint souvent l'appareil, contactez le service client.
23. Si une partie de l'appareil ou ses accessoires sont endommagés, ne l'utilisez pas.
24. N'essayez pas de réparer, démonter ou modifier l'appareil. Il n'y a aucune pièce réparable par l'utilisateur à l'intérieur.
25. L'appareil n'est pas destiné à être contrôlé par une minuterie externe ou un système de télécommande séparé.
26. N'utilisez jamais d'accessoires non recommandés par le fabricant, car cela pourrait entraîner un dysfonctionnement de l'appareil, l'endommager ou provoquer des blessures corporelles.
27. Faites preuve de prudence lorsque vous manipulez les lames tranchantes, videz le pichet/tasse/bol ou pendant le nettoyage.
28. Les lames du mixeur sont très tranchantes. Il existe un risque de blessure. Pendant que les lames tournent, ne touchez jamais l'intérieur du pichet/bol et n'y mettez jamais d'objets.

29. Ne mélangez pas de produits alimentaires sans liquide et ne laissez pas les lames travailler sans nourriture, car cela pourrait provoquer le grippage du moteur. Si la plupart des ingrédients se déposent sur les parois du pichet, éteignez le mixeur et raclez les parois du pichet avec une spatule en plastique ou en caoutchouc.
30. Ne dépassez pas la capacité de travail maximale de la verseuse ou la capacité de travail maximale du bol.
31. N'utilisez pas l'appareil en continu pendant plus d'une minute à la fois. Laissez l'appareil refroidir pendant 10 secondes après chaque utilisation.
32. Utilisez le mixeur uniquement avec le couvercle bien fermé et le capuchon installé.
33. Ne placez jamais d'ingrédients chauds ou visqueux dans le pichet, le bol ou la tasse.
34. N'utilisez pas l'appareil pour broyer des objets très durs tels que des noix décortiquées ou de la viande congelée, car cela pourrait endommager les lames de coupe ou provoquer le grippage du moteur.
35. N'utilisez pas l'appareil à des fins autres que celles prévues.
36. Ne laissez pas l'appareil allumé sans surveillance.
37. N'utilisez pas l'appareil à l'extérieur.

38. Cet appareil est destiné à être utilisé uniquement pour un usage domestique (pas pour un usage commercial). Toute autre utilisation est considérée comme inappropriée et dangereuse.

39. Le fabricant décline toute responsabilité pour les dommages résultant du non-respect des instructions.

CONNAISSEZ VOTRE MÉLANGEUR

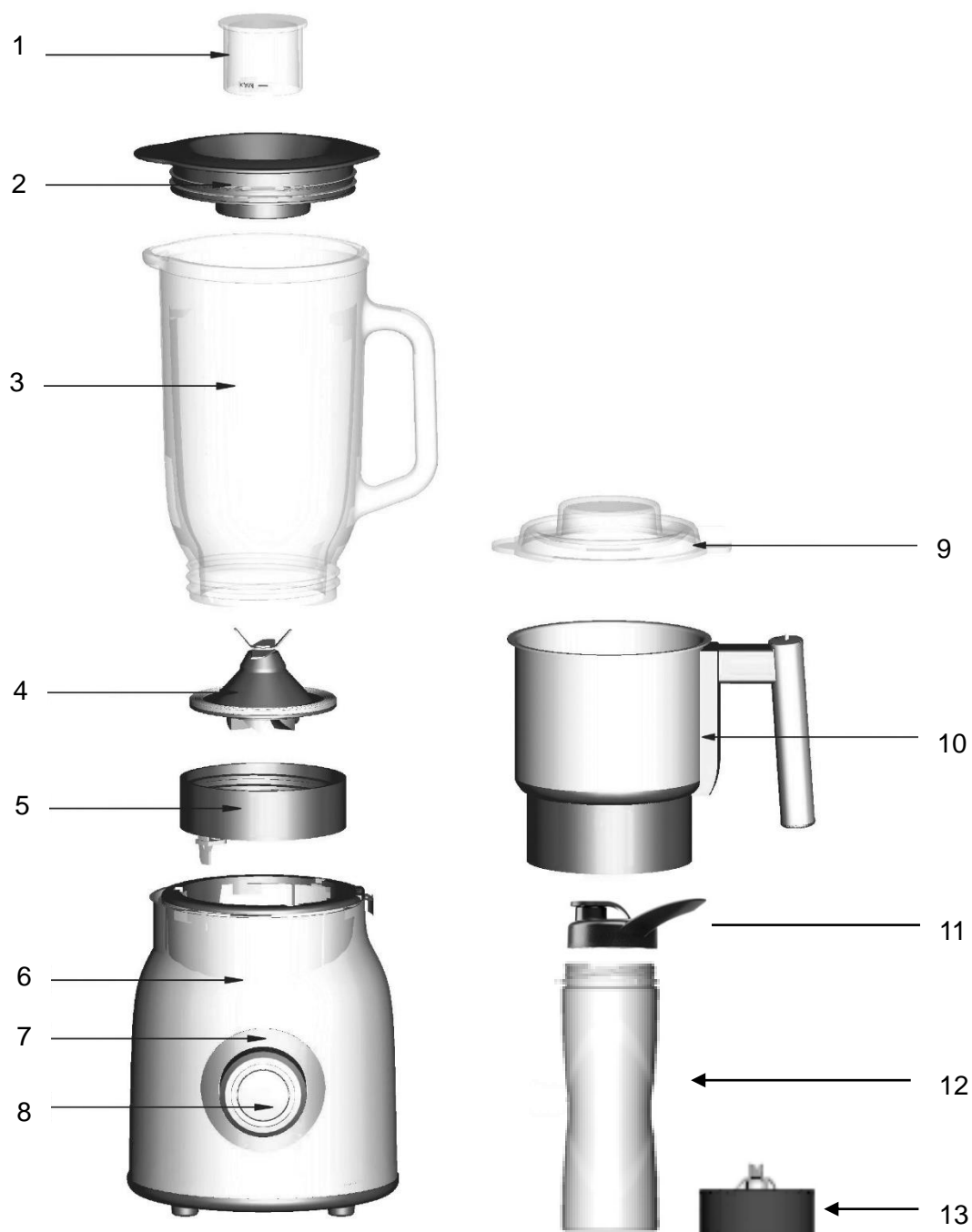

1. Casquette
2. Couvercle de pichet
3. Cruche
4. Module de lames de coupe avec joint en caoutchouc
5. Support de cruche
6. Corps de l'appareil

7. Indicateur de mode/vitesse
8. Bouton de controle
9. Couvercle du broyeur
10. Bol du broyeur
11. Couvercle de bouteille (2x)
12. Bouteille (2x)
13. Module lame coupe bouteille

SPÉCIFICATIONS TECHNIQUES

Puissance nominale	1200W
Puissance de verrouillage maximale	1800W
Tension/Fréquence	220-240V~ 50-60Hz

BOUTON DE CONTROLE

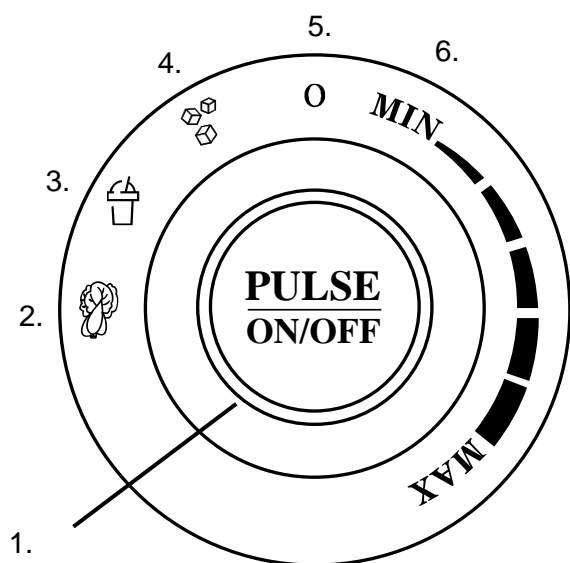

1. Fonction activation/mode impulsion
2. Purée de légumes ou de fruits fonctionnalité
3. Fonctionnalité smoothie
4. Fonctionnalité de broyage de glace
5. Position prête pour le mode impulsion
6. Mode de fonctionnement continu avec réglage de la vitesse

AVANT LA PREMIÈRE UTILISATION

1. Lavez toutes les pièces de l'appareil (à l'exception du corps principal).
2. Assurez-vous que le module de lames de coupe est correctement installé dans le support du pichet (le module de lames de coupe est au centre de l'ouverture et le pichet est fermement vissé dans le support).

UTILISATION DE L'APPAREIL

PRUDENCE:

- L'appareil est équipé d'un système de protection des enfants. Le mixeur ne s'allumera que si le pichet/tasse/broyeur est correctement monté dans le corps de l'appareil. Si le mixeur ne s'allume pas, vérifiez la connexion entre le pichet/tasse/broyeur et le corps de l'appareil.



- N'utilisez pas l'appareil en continu pendant plus d'une minute à la fois.
- Ne mélangez pas de produits alimentaires sans liquide et ne laissez pas les lames travailler sans nourriture, car cela pourrait provoquer le grippage du moteur.

UTILISER LA CRUCHE

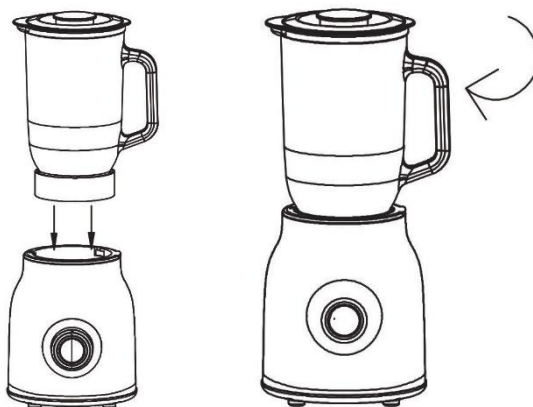
1. Remplissez le pichet d'ingrédients.
2. Placez le couvercle sur le pichet et appuyez dessus. Tournez-le dans le sens des aiguilles d'une montre jusqu'à ce que vous sentiez une résistance. Un couvercle correctement monté doit recouvrir complètement les inserts sur le bord de la verseuse et son bec.
3. Placez le bouchon dans le couvercle du pichet et tournez-le dans le sens des aiguilles d'une montre jusqu'à ce que vous sentiez qu'il s'enclenche. Un « clic » caractéristique informe que le capuchon a été correctement installé.
4. Placez la verseuse dans son support sur le corps de l'appareil de manière à ce que la poignée soit située à droite.
5. Tournez la verseuse dans le sens des aiguilles d'une montre jusqu'à ce que vous entendiez un déclic.



6. Branchez l'appareil. Le bouton de commande commencera à clignoter en rouge.
7. Sélectionnez une fonctionnalité:
 - a) Fonctionnalité purée – Placez le bouton sur la  position et appuyez sur « PULSE ». Le mixeur commencera et cessera de fonctionner plusieurs fois à intervalles de plusieurs secondes. Il fonctionnera alors en continu pendant plusieurs dizaines de secondes et se désengagera automatiquement.

- b) Fonctionnalité smoothie – Réglez le bouton sur la  position et appuyez sur « PULSE ». Le mixeur fonctionnera pendant environ une minute et se désengagera automatiquement.
- c) Fonctionnalité de broyage de glace – placez le bouton sur la  position et appuyez sur « PULSE ». Le mixeur commencera et cessera de fonctionner plusieurs fois à intervalles de plusieurs secondes. Ensuite, il fonctionnera à des vitesses variables et se désengagera automatiquement.
- d) « PULSE » – placez le bouton sur la position « 0 », maintenez enfoncé et appuyez sur « PULSE ». Le mixeur continuera à fonctionner tant que le bouton sera enfoncé.
- e) Tournez le bouton dans le sens des aiguilles d'une montre pour activer le fonctionnement continu à un niveau de vitesse souhaité. Pour arrêter le fonctionnement, placez le bouton sur la position « 0 ».

ATTENTION: Le réglage du bouton entre les positions « MIN » et « MAX » ne nécessite pas l'utilisation du bouton « PULSE » pour commencer le fonctionnement. L'appareil s'enclenchera automatiquement.

Pour arrêter manuellement le fonctionnement de l'un des programmes automatiques, appuyez à nouveau sur le bouton « PULSE » ou placez le bouton sur une position d'une autre fonctionnalité ou sur la position « 0 ».

8. Une fois le travail terminé, placez le bouton sur la position « 0 » et débranchez le mixeur.

ATTENTION: Pour déverrouiller le pichet avant de tenter de le retirer, tournez-le dans le sens inverse des aiguilles d'une montre jusqu'à entendre un clic distinctif, puis tirez le pichet vers le haut.

UTILISER LE BROYEUR

1. Ne mettez pas plus de 250 g d'ingrédients secs comme des grains de café, des noix ou des herbes dans le bol.
2. Placez le couvercle sur le bol de manière à ce que le couvercle de la poignée se trouve à droite de la poignée et poussez-le. Tournez dans le sens des aiguilles d'une montre jusqu'à ce que vous sentiez une résistance. Un « clic » caractéristique indique que le couvercle a été correctement

installé. Assurez-vous que le bec du bol est correctement inséré dans son couvercle sur le couvercle.

3. Placez le broyeur dans son support sur le corps de l'appareil de manière à ce que la poignée soit située à droite.
4. Tournez le moulin dans le sens des aiguilles d'une montre jusqu'à ce que vous entendiez un déclic.

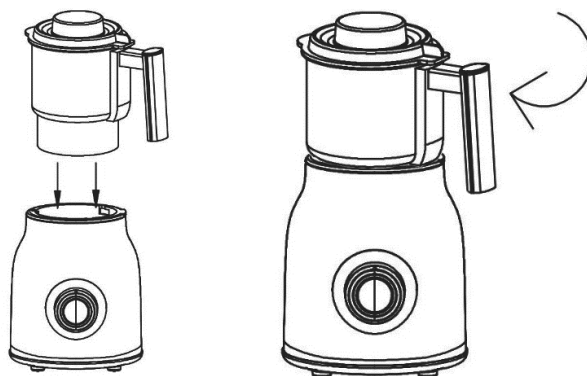

5. Branchez l'appareil. Le bouton de commande commencera à clignoter en rouge.
6. Tournez le bouton de commande dans le sens des aiguilles d'une montre pour allumer le mixeur et régler la vitesse.
7. Une fois le travail terminé, placez le bouton sur la position « 0 » et débranchez le mixeur.

UTILISER LA COUPE

1. Remplissez la tasse d'ingrédients.
2. Vissez fermement le module de lame de coupe.
3. Placez la tasse dans son support sur le corps de l'appareil et tournez-la dans le sens des aiguilles d'une montre jusqu'à ce que vous entendiez un déclic.
4. Branchez l'appareil. Le bouton de commande commencera à clignoter en rouge.
5. Sélectionnez une des fonctionnalités décrites dans la section « UTILISATION DU CRUCHE ».
6. Une fois le travail terminé, placez le bouton sur la position « 0 » et débranchez le mixeur.

NETTOYAGE ET ENTRETIEN

- Ne plongez jamais le corps de l'appareil, le cordon d'alimentation ou sa fiche dans l'eau ou d'autres liquides.
- Assurez-vous que le mixeur est éteint et débranché de la prise.
- Nettoyez le corps de l'appareil avec un chiffon doux et humide et du savon à vaisselle. N'utilisez jamais de produits de nettoyage abrasifs.
- Le module de lame de coupe est amovible. Dévissez l'anneau en plastique qui maintient les lames en place dans le sens inverse des aiguilles d'une montre et retirez les lames de coupe.
- Lavez toutes les pièces (autres que le corps principal) avec de l'eau chaude et du savon à vaisselle.
ATTENTION: Les lames sont très tranchantes. Soyez prudent lors du nettoyage.
- Rincez le pichet/la tasse/le moulin.
- Nettoyez le support de la verseuse avec un chiffon doux et humide et du savon à vaisselle.
- Séchez soigneusement tous les éléments avant utilisation.

ATTENTION: Ne lavez jamais la base de l'appareil, le bol du broyeur et les lames de coupe au lave-vaisselle.

ENVIRONNEMENT



■ Ce produit contient des matériaux recyclables. Ne jetez pas ce produit avec les déchets municipaux non triés. Contactez votre municipalité pour connaître le point de collecte le plus proche.

GARANTIE ET RÉPARATION

La garantie du produit inclut les défauts résultant de défauts de matière ou de fabrication. Cette garantie n'est valable que si l'appareil a été utilisé conformément aux instructions et à condition qu'il n'ait pas été modifié, réparé ou interféré par une personne non autorisée ou endommagé par une mauvaise utilisation ou un transport. La garantie ne s'applique pas aux défauts résultant de l'usure naturelle des composants ni des objets fragiles tels que les articles en verre et en céramique.

Cette garantie ne limite pas les droits fondamentaux du client ou tout autre droit accordé par les lois concernant l'achat d'appareils électroménagers.

En cas de réclamation au titre de la garantie, veuillez contacter le fournisseur vérifié ou Yoer Service. Lors de la soumission de la réclamation, veuillez joindre des informations sur la nature du dysfonctionnement et une preuve d'achat.

VAŽNE MJERE ZAŠTITE

Pri korištenju električnih uređaja uvijek se trebaju pridržavati osnovnih sigurnosnih mjera, uključujući sljedeće:

1. Pročitajte sve upute prije uporabe i sačuvajte ih za buduću upotrebu.
2. Koristite blender na ravnoj, stabilnoj površini.
3. Provjerite odgovara li vaš izlazni napon naponu navedenom na nazivnoj naljepnici.
4. Kada koristite produžni kabel, pazite da ne premašite maksimalnu nazivnu radnu snagu / opterećenje produžnog kabela.
5. Kako biste spriječili požar, strujni udar i ozljede, ne uranjajte kabel, utikač ili jedinicu u vodu ili druge tekućine.
6. Ovaj uređaj mogu koristiti djeca starija od 8 godina i osobe sa smanjenim fizičkim, osjetilnim ili mentalnim sposobnostima ili nedostatkom iskustva i znanja ako su pod nadzorom ili su ih podučili u vezi s korištenjem uređaja na siguran način i razumiju opasnosti uključeni. Djeca se ne smiju igrati s uređajem. Čišćenje i korisničko održavanje ne smiju obavljati djeca bez nadzora.
7. Neophodan je strogi nadzor kada uređaj koriste djeca ili u njegovoj blizini.
8. Uređaj i njegov kabel za napajanje držite dalje od djece mlađe od 8 godina.
9. Držite uređaj dalje od izvora vlage, topline i izravne sunčeve svjetlosti.

10. Nemojte dopustiti da kabel za napajanje visi preko ruba stola, pulta ili da dodiruje vruće površine.
11. Ne stavljajte uređaj na ili blizu električnog ili plinskog štednjaka. Ne stavljajte uređaj u vruću pećnicu.
12. Nemojte koristiti nijedan uređaj s oštećenim kabelom ili utikačem ili nakon što uređaj ne radi ispravno ili je na bilo koji način oštećen.
13. Ako je kabel za napajanje oštećen, mora ga popraviti servis proizvođača ili kvalificirani tehničar kako bi se izbjegle ozljede.
14. Isključite uređaj prije isključivanja. Uvijek isključite uređaj nakon upotrebe.
15. Isključite uređaj prije nošenja ili čišćenja.
16. Nemojte dodirivati utikač mokrim rukama jer biste mogli izazvati strujni udar.
17. Nemojte rukovati uređajem mokrih ruku ili bosih nogu.
18. Prije uklanjanja vrča, isključite blender i isključite uređaj.
19. Dok isključujete utikač, držite ga za utikač, a ne za kabel.
20. Ako se tijekom rada uređaja pojavi neobičan zvuk ili miris, odmah ga isključite i izvucite utikač.
21. Ako uređaj iznenada prestane raditi, odmah ga isključite iz struje, postavite upravljački gumb na kućištu u položaj "0", ostavite uređaj da se ohladi 60 minuta, ponovno ga uključite i ponovno uključite.
22. Ako automatska zaštita od pregrijavanja često isključuje uređaj, obratite se korisničkoj službi.

23. Ako je bilo koji dio uređaja ili njegov pribor oštećen, nemojte ga koristiti.
24. Ne pokušavajte popravljati, rastavljati ili modificirati uređaj. Unutra nema dijelova koje može servisirati korisnik.
25. Uređaj nije namijenjen za upravljanje vanjskim timerom ili zasebnim sustavom daljinskog upravljanja.
26. Nikada nemojte koristiti dodatke koje nije preporučio proizvođač jer to može uzrokovati neispravan rad uređaja, oštetiti ga ili uzrokovati tjelesne ozljede.
27. Budite oprezni pri rukovanju oštrim oštricama, pražnjenju vrča/šalice/zdjele ili tijekom čišćenja.
28. Oštrice blendera su vrlo oštre. Postoji opasnost od ozljeda. Dok se oštrice okreću, nikada ne dodirujte unutrašnjost vrča/zdjele i nikada ne stavljajte nikakve predmete u njih.
29. Ne miješajte prehrambene proizvode bez tekućine i ne dopuštajte oštricama da rade bez hrane, jer to može uzrokovati zaglavljivanje motora. Ako se većina sastojaka taloži na stijenkama vrča, isključite blender i ostružite stranice vrča plastičnom ili gumenom lopaticom.
30. Nemojte prekoračiti maksimalni radni kapacitet vrča ili maksimalni radni kapacitet zdjele.
31. Nemojte koristiti jedinicu neprekidno dulje od 1 minute. Ostavite uređaj da se ohladi 10 sekundi nakon svake uporabe.

32. Koristite blender samo s čvrsto postavljenim poklopcem i postavljenim poklopcem.
33. Nikada nemojte stavljati vruće ili viskozne sastojke u vrč, zdjelu ili šalicu.
34. Nemojte koristiti uređaj za mljevenje vrlo tvrdih predmeta kao što su oljušteni orasi ili smrznuto meso, koji bi mogli oštetiti oštrice ili uzrokovati zaglavljivanje motora.
35. Nemojte koristiti uređaj za druge namjene osim namijenjene.
36. Ne ostavljajte aparat uključen bez nadzora.
37. Nemojte koristiti uređaj na otvorenom.
38. Ovaj uređaj je namijenjen samo za korištenje u kućanstvu (ne za komercijalnu upotrebu). Svaka druga uporaba smatra se neprikladnom i opasnom.
39. Proizvođač ne prihvaća odgovornost za štetu nastalu nepoštivanjem uputa.

UPOZNAJTE SVOJ BLENDER

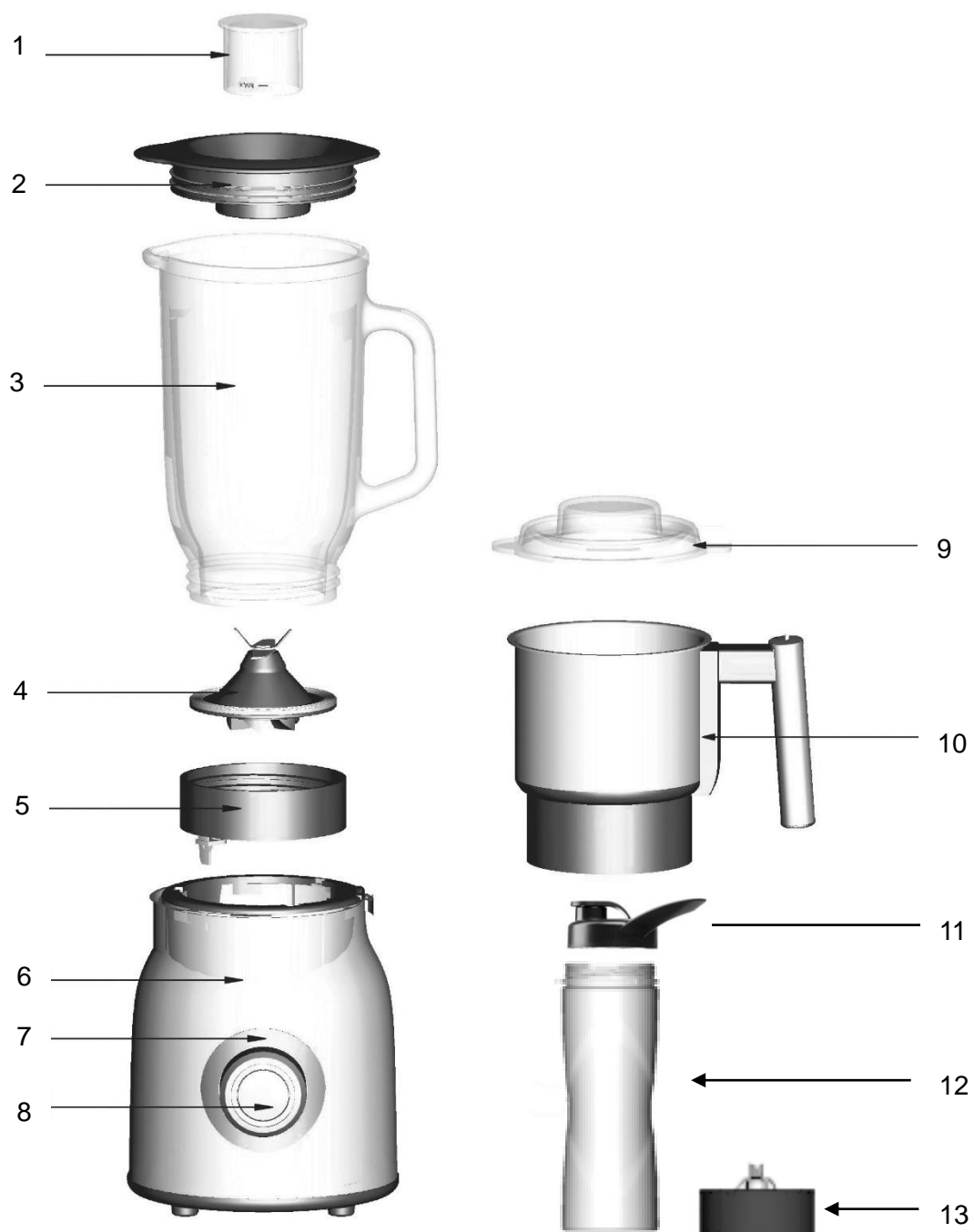

1. kapa
2. Poklopac vrča
3. Vrč
4. Modul noževa za rezanje s gumenom brtvom
5. Držač za vrč
6. Tijelo uređaja

7. Indikator načina/brzine
8. Kontrolni gumb
9. Poklopac mlina
10. Posuda za mljevenje
11. Poklopac za bocu (2x)
12. Boca (2x)
13. Modul oštrice za rezanje boca

TEHNIČKE KARAKTERISTIKE

Nazivna snaga	1200 W
Maksimalna snaga zaključavanja	1800 W
Napon / frekvencija	220-240V~ 50-60Hz

KONTROLNA GUMB

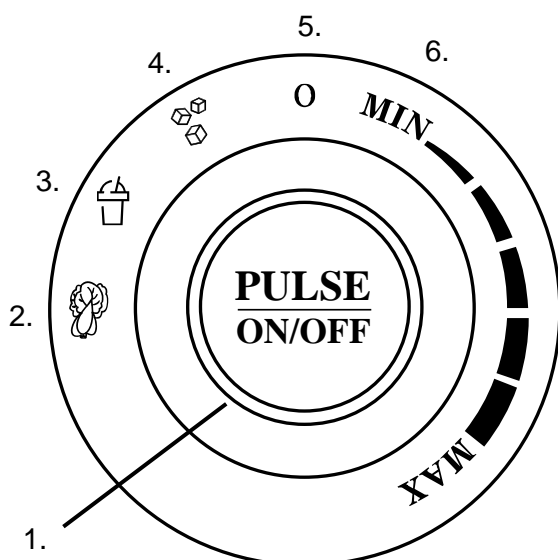

1. Funkcija uključivanja/pulsnog načina rada
2. Funkcionalnost puree povrća ili voća
3. Funkcionalnost smoothieja
4. Funkcionalnost drobljenja leda
5. Položaj spreman za pulsni način rada
6. Kontinuirani način rada s podešavanjem brzine

PRIJE PRVE UPOTREBE

1. Operite sve dijelove uređaja (osim glavnog tijela).
2. Provjerite je li modul s oštricama za rezanje pravilno postavljen u nosač vrča (modul s oštricama za rezanje nalazi se u sredini otvora i vrč je čvrsto zavrnut u nosač).

KORIŠTENJE UREĐAJA

OPREZ:

- Uređaj je opremljen sustavom za zaštitu od djece. Blender će se sam uključiti samo ako je vrč/šalica/mlinac pravilno postavljen u kućište uređaja. Ako se blender ne uključi, provjerite spoj između vrča/šalice/mlinca i tijela uređaja.
- Nemojte koristiti jedinicu neprekidno dulje od 1 minute.

- Ne miješajte prehrambene proizvode bez tekućine i ne dopuštajte oštricama da rade bez hrane, jer to može uzrokovati zaglavljivanje motora.

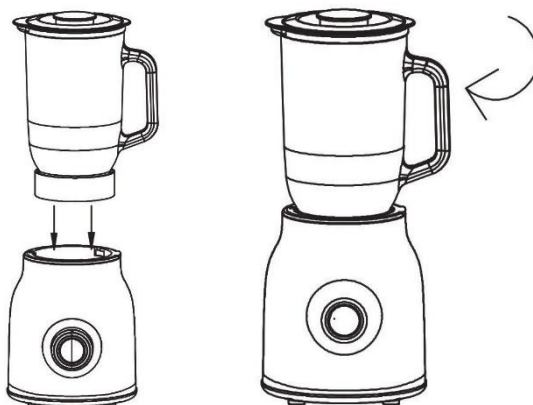

UPOTREBA VRČA

1. Napunite posudu sastojcima.
2. Stavite poklopac na vrč i pritisnite ga. Okrećite ga u smjeru kazaljke na satu dok ne osjetite otpor. Pravilno montiran poklopac trebao bi u potpunosti pokrivati umetke na rubu vrča i njegov izljev.
3. Stavite čep u poklopac vrča i okrećite ga u smjeru kazaljke na satu dok ne osjetite da je sjeo na mjesto. Karakterističan "klik" obavještava da je čep ispravno postavljen.
4. Stavite vrč u njegov nosač na kućištu uređaja tako da ručka bude s desne strane.
5. Okrećite vrč u smjeru kazaljke na satu dok ne čujete da škljocne.



6. Uključite uređaj. Kontrolna tipka će početi treptati crveno.

7. Odaberite funkciju:

- a) Funkcionalnost pirea – Postavite gumb  u položaj i pritisnite "PULSE". Blender će započeti i prestati raditi nekoliko puta s intervalima od nekoliko sekundi. Zatim će raditi neprekidno nekoliko desetaka sekundi i automatski se isključiti.
- b) Funkcionalnost Smoothieja – Postavite gumb u  položaj i pritisnite "PULSE". Blender će raditi otprilike minutu i automatski će se isključiti.
- c) Funkcionalnost drobljenja leda – postavite gumb u  položaj i pritisnite pritisnite "PULSE". Blender će započeti i prestati raditi nekoliko puta s intervalima od nekoliko sekundi. Zatim će raditi različitim brzinama i automatski se isključiti.

- d) "PULSE" mod – postavite gumb u položaj "0", držite i pritisnite "PULSE". Blender će nastaviti raditi sve dok je tipka pritisnuta.
- e) Okrenite gumb u smjeru kazaljke na satu kako biste uključili kontinuirani rad na željenoj razini brzine. Za prekid rada, postavite gumb u položaj "0".

OPREZ: Postavljanje gumba između položaja "MIN" i "MAX" ne zahtijeva korištenje gumba "PULSE" za početak rada. Uređaj će se automatski uključiti.

Za ručno zaustavljanje rada bilo kojeg od automatskih programa ponovno pritisnite tipku "PULSE" ili postavite gumb u položaj druge funkcije ili položaj "0".

8. Nakon završetka rada, postavite gumb u položaj "0" i isključite blender.

OPREZ: Kako biste otključali vrč prije nego što ga pokušate izvući, okrenite ga u smjeru suprotnom od kazaljke na satu dok ne čujete prepoznatljiv klik, a zatim povucite vrč prema gore.

UPOTREBA MRLINJE

1. U zdjelu ne stavite više od 250 g suhih sastojaka poput zrna kave, orašastih plodova ili začinskog bilja.
2. Stavite poklopac na zdjelu tako da se poklopac ručke nalazi s desne strane ručke i gurnite ga unutra. Okrećite u smjeru kazaljke na satu dok ne osjetite otpor. Karakterističan "klik" obavještava da je poklopac pravilno postavljen. Provjerite je li izljev posude pravilno umetnut u poklopac na poklopcu.
3. Stavite mlin u njegov nosač na tijelu uređaja tako da ručka bude smještena s desne strane.

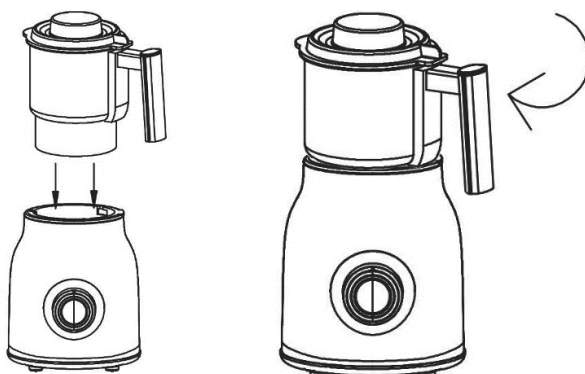

4. Okrenite mlin u smjeru kazaljke na satu dok ne čujete da škljocne.
5. Uključite uređaj. Kontrolna tipka će početi treptati crveno.
6. Okrenite upravljački gumb u smjeru kazaljke na satu kako biste uključili blender i prilagodili brzinu.
7. Nakon završetka rada, postavite gumb u položaj "0" i isključite blender.

KORIŠTENJE ŠALICE

1. Napunite šalicu sastojcima.
2. Čvrsto pričvrstite modul rezne oštrice.
3. Stavite čašicu u držač na tijelu uređaja i okrećite je u smjeru kazaljke na satu dok ne čujete da škljocne.
4. Uključite uređaj. Kontrolna tipka će početi treptati crveno.
5. Odaberite jednu od funkcija opisanih u odjeljku "KORIŠTENJE VRČA".
6. Nakon završetka rada, postavite gumb u položaj "0" i isključite blender.

ČIŠĆENJE I ODRŽAVANJE

- Nikada ne potapajte tijelo uređaja, kabel za napajanje ili njegov utikač u vodu ili druge tekućine.
- Provjerite je li blender isključen i izvučen iz utičnice.
- Očistite tijelo uređaja mekom, vlažnom krpom i malo sredstva za pranje posuđa. Nikada nemojte koristiti abrazivna sredstva za čišćenje.
- Modul oštrice za rezanje se može ukloniti. Odvijte plastični prsten koji drži oštrice na mjestu u smjeru suprotnom od kazaljke na satu i uklonite rezne oštrice.
- Operite sve dijelove (osim glavnog tijela) vrućom vodom i sredstvom za pranje posuđa.
OPREZ: Oštrice su vrlo oštre. Budite oprezni tijekom čišćenja.
- Isperite vrč/šalicu/mlinac.
- Očistite nosač vrča mekom, vlažnom krpom i malo sredstva za pranje posuđa.
- Pažljivo osušite sve elemente prije upotrebe.

OPREZ: Nikada nemojte prati bazu uređaja, zdjelu mlina i rezne oštrice u perilici posuđa.

OKOLIŠ



■ Ovaj proizvod sadrži materijale koji se mogu reciklirati. Ne odlažite ovaj proizvod kao nerazvrstani gradski otpad. Obratite se lokalnoj općini za najbliže sabirno mjesto.

GARANCIJA I POPRAVAK

Jamstvo proizvoda uključuje nedostatke koji proizlaze iz nedostataka u materijalu ili proizvodnji. Ovo jamstvo vrijedi samo ako je uređaj korišten u skladu s uputama i pod uvjetom da nije modificiran, popravlján ili da u njega nije utjecala neovlaštena osoba ili da nije oštećen neovlaštenom uporabom ili transportom. Jamstvo se ne odnosi na nedostatke koji su rezultat prirodnog trošenja komponenti niti lomljivih predmeta kao što su stakleni i keramički predmeti.

Ovo jamstvo ne ograničava kupčeva osnovna ili bilo koja druga prava dodijeljena zakonima u vezi s kupnjom uređaja.

U slučaju jamstvenog zahtjeva obratite se provjerenom dobavljaču ili servisu Yoer. Prilikom podnošenja reklamacije priložite podatke o vrsti kvara i dokaz o kupnji.

FONTOS BIZTONSÁGI INTÉZKEDÉSEK

Elektromos készülékek használatakor mindig be kell tartani az alapvető biztonsági óvintézkedéseket, beleértve a következőket:

1. Használat előtt olvassa el az összes utasítást, és őrizze meg későbbi használatra.
2. A turmixgépet sima, stabil felületen használja.
3. Győződjön meg arról, hogy a kimeneti feszültség megegyezik a névleges címkén feltüntetett feszültséggel.
4. Ha hosszabbítót használ, ügyeljen arra, hogy ne lépje túl a hosszabbító vezeték maximális névleges teljesítményét/terhelését.
5. A tűz, áramütés és sérülés megelőzése érdekében ne merítse vízbe vagy más folyadékba a vezetéket, a csatlakozódugót vagy az egységet.
6. Ezt a készüléket 8 éves vagy annál idősebb gyermekek, valamint csökkent fizikai, érzékszervi vagy szellemi képességű, illetve tapasztalattal és tudással nem rendelkező személyek használhatják, ha felügyeletet kaptak, vagy ha a készülék biztonságos használatára vonatkozó utasításokat kaptak, és megértik a veszélyeket. magában foglal. Gyermekek nem játszhatnak a készülékkel. A tisztítást és a felhasználói karbantartást gyermekek nem végezhetik felügyelet nélkül.

7. Szigorú felügyelet szükséges, ha a készüléket gyermekek használják, vagy gyermekek közelében használják.
8. Tartsa távol a készüléket és a tápkábelt 8 év alatti gyermekektől.
9. Tartsa távol a készüléket nedvességtől, hőtől és közvetlen napfénytől.
10. Ne hagyja, hogy a tápkábel lelógjon az asztal széléről, a pultról, és ne érjen hozzá forró felületekhez.
11. Ne helyezze a készüléket elektromos vagy gáztűzhelyre vagy közelébe. Ne tegye a készüléket forró sütőbe.
12. Ne működtesse a készüléket sérült vezetékkel vagy dugóval, vagy miután a készülék hibásan működik, vagy bármilyen módon megsérült.
13. Ha a tápkábel megsérült, a sérülés elkerülése érdekében javíttassa meg a gyártó szervizzel vagy szakképzett technikussal.
14. A konnektorból való kihúzás előtt kapcsolja ki a készüléket. Használat után mindig húzza ki a készüléket.
15. Húzza ki a készüléket a konnektorból szállítás vagy tisztítás előtt.
16. Ne érintse meg a hálózati csatlakozódugót nedves kézzel, mert áramütést okozhat.
17. Ne működtesse a készüléket nedves kézzel vagy mezítláb.
18. A kancsó eltávolítása előtt kapcsolja ki a turmixgépet, és húzza ki a készüléket.

19. Kihúzás közben a dugót fogja meg, ne a vezetékét.
20. Ha a készülék működése közben szokatlan zajt vagy szagot észlel, azonnal kapcsolja ki és húzza ki a konnektorból.
21. Ha a készülék hirtelen leáll, azonnal húzza ki a konnektorból, állítsa a házon lévő vezérlőgombot „0” állásba, hagyja a készüléket 60 percig lehűlni, majd csatlakoztassa vissza, majd kapcsolja be.
22. Ha az automatikus túlmelegedés elleni védelem gyakran kikapcsolja a készüléket, forduljon az ügyfélszolgálathoz.
23. Ha a készülék vagy tartozékai valamelyik része megsérül, ne használja.
24. Ne próbálja megjavítani, szétszerelni vagy módosítani a készüléket. A belsejében nincsenek felhasználó által javítható alkatrészek.
25. A készülék nem külső időzítővel vagy külön távirányító rendszerrel vezérelhető.
26. Soha ne használjon a gyártó által nem ajánlott tartozékokat, mert az a készülék hibás működését, károsodását vagy testi sérülést okozhatja.
27. Legyen körültekintő az éles vágópengék kezelésekor, a kancsó/pohár/tál ürítésekor vagy tisztítás közben.
28. A turmixgép pengéi nagyon élesek. Fennáll a sérülés veszélye. Amíg a pengék forognak, soha ne érintse meg a kancsó/tál belsejét, és soha ne tegyen bele semmilyen tárgyat.

29. Ne keverje össze az élelmiszereket folyadék nélkül, és ne hagyja, hogy a kések élelem nélkül működjenek, mert ez a motor beszorulását okozhatja. Ha a legtöbb hozzávaló leülepedett a kancsó oldalain, kapcsolja ki a turmixgépet, és egy műanyag vagy gumi spatulával kaparja le a kancsó oldalát.
30. Ne lépje túl a kancsó vagy a tál maximális teljesítményét.
31. Ne használja a készüléket folyamatosan 1 percnél hosszabb ideig. Minden használat után hagyja lehűlni a készüléket 10 másodpercig.
32. A turmixgépet csak szorosan felhúzott fedéllel és felhelyezett kupakkal használja.
33. Soha ne tegyen forró vagy viszkózus összetevőket a kancsóba, tálba vagy csészébe.
34. Ne használja a készüléket nagyon kemény tárgyak, például héjas dió vagy fagyasztott hús darálására, mert ezek károsíthatják a vágópengéket vagy a motor beszorulását okozhatják.
35. Ne használja a készüléket a rendeltetésétől eltérő célra.
36. Ne hagyja a készüléket felügyelet nélkül bekapcsolva.
37. Ne használja a készüléket a szabadban.
38. Ez a készülék kizárólag háztartási használatra készült (nem kereskedelmi használatra). Minden más használat nem megfelelő és veszélyes.
39. A gyártó nem vállal felelősséget a használati utasítás figyelmen kívül hagyásából eredő károkért.

ISMERD A KEVERŐT

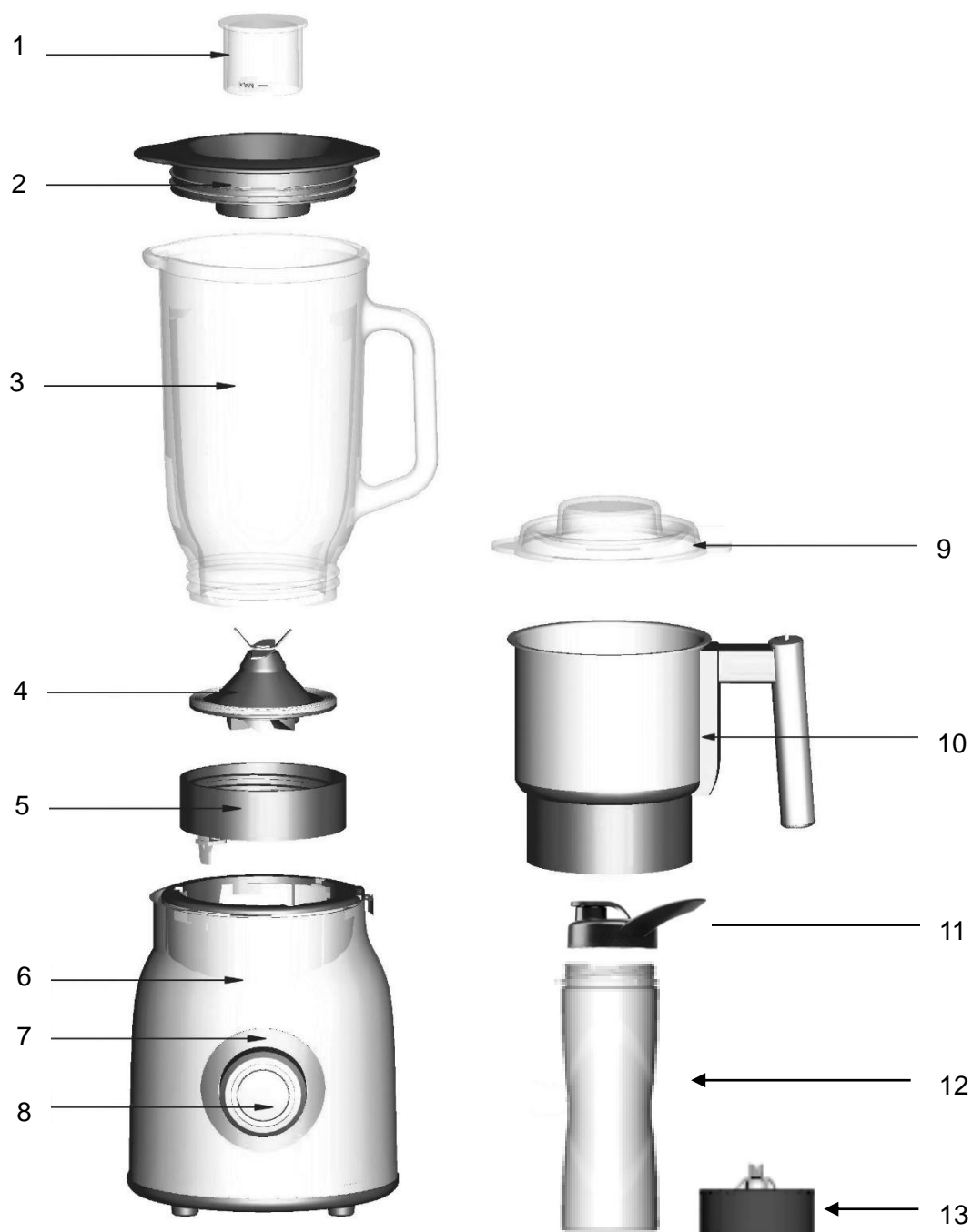

1. Sapka
2. Kancsó fedele
3. Kancsó
4. Vágópenge modul gumi tömítéssel
5. Kancsó tartó
6. A készülék teste
7. Üzem mód/sebességjelző

8. Vezérlőgomb
9. Daráló fedele
10. Daráló tál
11. Palackfedél (2x)
12. üveg (2x)
13. Palackvágó penge modul

MŰSZAKI SPECIFIKÁCIÓ

Névleges teljesítmény	1200W
Max reteszelőerő	1800W
Feszültség / Frekvencia	220-240V~ 50-60Hz

VEZÉRLŐGOMB

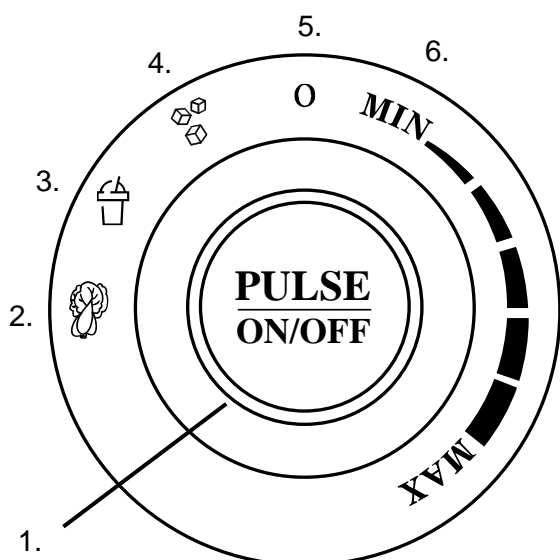

1. Funkció bekapcsolási/impulzus üzemmód
2. Zöldség vagy gyümölcs purée funkcionalitás
3. Smoothie funkció
4. Jégzúzás funkció
5. Impulzus üzemmódra kész pozíció
6. Folyamatos üzemmód sebesség beállítással

ELSŐ HASZNÁLAT ELŐTT

1. Mossa el a készülék minden részét (kivéve a fő testet).
2. Győződjön meg arról, hogy a vágópenge-modul megfelelően van beszerelve a kancsótartóba (a vágópenge-modul a nyílás közepén van, és a kancsó szorosan be van csavarva a tartóba).

A KÉSZÜLÉK HASZNÁLATA



VIGYÁZAT:

- A készüléket gyermekvédelmi rendszerrel látták el. A turmixgép csak akkor kapcsol be, ha a kancsó/csésze/daráló megfelelően fel van szerelve a készülék házába. Ha a turmixgép nem kapcsol be, ellenőrizze a csatlakozást a kancsó/pohár/daráló és a készülék teste között.
- Ne használja a készüléket folyamatosan 1 percnél hosszabb ideig.
- Ne keverje össze az élelmiszereket folyadék nélkül, és ne hagyja, hogy a kések élelem nélkül működjenek, mert ez a motor beszorulását okozhatja.

A KANNA HASZNÁLATA

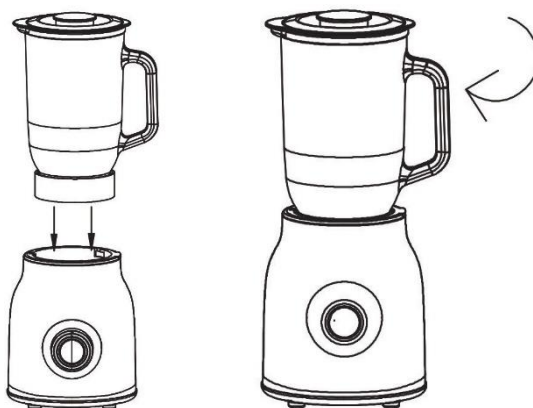
1. Töltse meg a kancsót a hozzávalókkal.
2. Tegye rá a fedelet a kancsóra, és nyomja be. Csavarja az óramutató járásával megegyező irányba, amíg ellenállást nem érez. A megfelelően felszerelt fedélnek teljesen le kell fednie a kancsó peremén és a kiöntőjén lévő betéteket.
3. Tegye a kupakot a kancsó fedelébe, és csavarja az óramutató járásával megegyező irányba, amíg a helyére nem kattán. Jellegzetes „kattanás” jelzi, hogy a kupak megfelelően van felhelyezve.
4. Helyezze a kancsót a készülékházon lévő tartójába úgy, hogy a fogantyú a jobb oldalon legyen.
5. Forgassa el a kancsót az óramutató járásával megegyező irányba, amíg nem hallja, hogy a helyére kattán.



6. Csatlakoztassa a készüléket. A vezérlőgomb pirosan villogni kezd.
7. Válasszon egy funkciót:
 - a) Püré funkció – Állítsa a gombot  állásba, és nyomja meg a „PULSE” gombot. A turmixgép néhány másodperces időközönként többször elkezd és leáll. Ezután néhány tucat másodpercig folyamatosan működik, és automatikusan kikapcsol.
 - b) Smoothie funkció – Állítsa a gombot a  pozícióba, és nyomja meg a „PULSE” gombot. A turmixgép körülbelül egy percig működik, és automatikusan kikapcsol.

- c) Jégzúzás funkció – állítsa a gombot a  pozícióba, és nyomja meg a „PULSE” gombot. A turmixgép néhány másodperces időközönként többször elkezdi és leáll. Ezután változó sebességgel fog működni, és automatikusan kikapcsol.
- d) „PULSE” mód – állítsa a tekerőgombot „0” állásba, tartsa lenyomva és nyomja meg a „PULSE” gombot. A turmixgép mindaddig működik, amíg a gombot lenyomva tartja.
- e) Forgassa el a gombot az óramutató járásával megegyező irányba, hogy a folyamatos működést a kívánt sebességgel kapcsolja be. A működés leállításához állítsa a gombot „0” állásba.

VIGYÁZAT: A gomb „MIN” és „MAX” pozíciók közötti beállításához nem szükséges a „PULSE” gomb használata a működés megkezdéséhez. A készülék automatikusan bekapcsol.

Bármelyik automatikus program működésének manuális leállításához nyomja meg ismét a „PULSE” gombot, vagy állítsa a gombot egy másik funkció helyzetébe vagy „0” helyzetbe.

8. A munka befejezése után állítsa a gombot „0” állásba, és húzza ki a turmixgépet.

VIGYÁZAT: A kancsó kinyitásához, mielőtt megpróbálná kihúzni, forgassa el az óramutató járásával ellentétes irányba, amíg kattantást nem hall, majd húzza felfelé a kancsót.

A CSISZOLÓ HASZNÁLATA

1. Legfeljebb 250 g száraz hozzávalót, például kávébabot, dióféléket vagy fűszernövényeket tegyen a tálba.
2. Tegye rá a fedelet a tálra úgy, hogy a fogantyú fedele a fogantyútól jobbra legyen, és nyomja be. Csavarja az óramutató járásával megegyező irányba, amíg ellenállást nem érez. Jellegzetes „kattanás” jelzi, hogy a fedél megfelelően van felszerelve. Győződjön meg arról, hogy az edény kifolyócsője megfelelően be van dugva a fedelén lévő fedelébe.
3. Helyezze a darálót a készülékházon lévő tartójába úgy, hogy a fogantyú a jobb oldalon legyen.

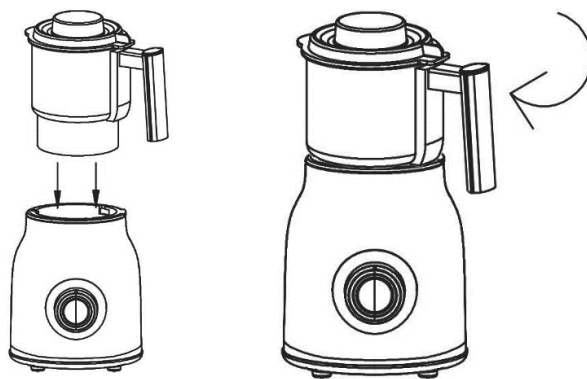

4. Forgassa el a darálót az óramutató járásával megegyező irányba, amíg nem hallja, hogy a helyére kattant.
5. Csatlakoztassa a készüléket. A vezérlőgomb pirosan villogni kezd.
6. Forgassa el a vezérlőgombot az óramutató járásával megegyező irányba a turmixgép bekapcsolásához és a sebesség beállításához.
7. A munka befejezése után állítsa a gombot „0” állásba, és húzza ki a turmixgépet.

A CSÉSZ HASZNÁLATA

1. Töltse meg a csészét a hozzávalókkal.
2. Csavarja fel szorosan a vágókés modult.
3. Helyezze a csészét a készülékházon lévő tartójába, és csavarja az óramutató járásával megegyező irányba, amíg nem hallja, hogy a helyére kattant.
4. Csatlakoztassa a készüléket. A vezérlőgomb pirosan villogni kezd.
5. Válassza ki a „KANNA HASZNÁLATA” részben leírt funkciók egyikét.
6. A munka befejezése után állítsa a gombot „0” állásba, és húzza ki a turmixgépet.

TISZTÍTÁS ÉS KARBANTARTÁS

- Soha ne merítse vízbe vagy más folyadékba a készülék testét, tápkábelét vagy csatlakozóját.
- Győződjön meg arról, hogy a turmixgép ki van kapcsolva, és ki van húzva a konnektorból.
- Tisztítsa meg a készülék testét puha, nedves ruhával és mosogatószerrel. Soha ne használjon súroló hatású tisztítószeret.
- A vágókés modul kivehető. Csavarja ki a késeket a helyükön tartó műanyag gyűrűt az óramutató járásával ellentétes irányba, és távolítsa el a vágópengéket.
- Mossa le az összes alkatrészt (a fő test kivételével) forró vízzel és mosogatószerrel.

VIGYÁZAT: A pengék nagyon élesek. Legyen óvatos a tisztítás során.

- Öblítse ki a kancsót/poharat/darálót.
- Tisztítsa meg a kancsótartót puha, nedves ruhával és mosogatószerrel.
- Használat előtt gondosan szárítsa meg az összes elemet.

VIGYÁZAT: Soha ne mossa a készülék alját, a darálótálat és a vágópengéket mosogatógépben.

KÖRNYEZET



■ Ez a termék újrahasznosítható anyagokat tartalmaz. Ne dobja ki ezt a terméket válogatatlan települési hulladékként. Lépjen kapcsolatba a helyi önkormányzattal a legközelebbi gyűjtőhelyért.

GARANCIA ÉS JAVÍTÁS

A termékgarancia magában foglalja az anyag- vagy gyártási hibákból eredő hibákat. Ez a garancia csak akkor érvényes, ha a készüléket az utasításoknak megfelelően használták, és feltéve, hogy azt illetéktelen személy nem módosította, javította, nem befolyásolta, illetve nem sérült meg nem megfelelő használat vagy szállítás miatt. A garancia nem vonatkozik az alkatrészek természetes elhasználódásából eredő hibákra, illetve a törhető anyagokra, mint például az üveg- és kerámiatárgyak.

Ez a garancia nem korlátozza a vásárló alapvető vagy egyéb, a készülékvásárlásra vonatkozó törvények által biztosított jogait.

Garanciális igény esetén forduljon az ellenőrzött szállítóhoz vagy a Yoer szervizhez. A reklamáció benyújtásakor csatolja a hiba jellegére vonatkozó információkat és a vásárlást igaz

TUTELA IMPORTANTE

Quando si utilizzano apparecchi elettrici, è necessario seguire sempre le precauzioni di sicurezza di base, incluse le seguenti:

1. Leggere tutte le istruzioni prima dell'uso e conservarle per riferimento futuro.
2. Utilizzare il frullatore su una superficie piana e stabile.
3. Assicuratevi che il voltaggio della vostra presa corrisponda al voltaggio indicato sull'etichetta dei dati tecnici.
4. Quando si utilizza una prolunga, assicurarsi di non superare il wattaggio/carico di funzionamento massimo nominale della prolunga.
5. Per evitare incendi, scosse elettriche e lesioni, non immergere il cavo, la spina o l'unità in acqua o altri liquidi.
6. Questo apparecchio può essere utilizzato da bambini di età pari o superiore a 8 anni e da persone con ridotte capacità fisiche, sensoriali o mentali o con mancanza di esperienza e conoscenza se hanno ricevuto supervisione o istruzioni relative all'uso dell'apparecchio in modo sicuro e ne comprendono i pericoli coinvolti. I bambini non devono giocare con l'apparecchio. La pulizia e la manutenzione da parte dell'utente non devono essere effettuate da bambini senza supervisione.

7. È necessaria un'attenta supervisione quando l'apparecchio viene utilizzato da o vicino a bambini.
8. Tenere il dispositivo e il cavo di alimentazione lontano dalla portata dei bambini di età inferiore a 8 anni.
9. Tenere il dispositivo lontano da fonti di umidità, calore e luce solare diretta.
10. Non lasciare che il cavo di alimentazione penda dal bordo del tavolo, del bancone o tocchi superfici calde.
11. Non posizionare il dispositivo sopra o vicino a fornelli elettrici o a gas. Non mettere l'unità in un forno caldo.
12. Non utilizzare alcun apparecchio con un cavo o una spina danneggiati o dopo che l'apparecchio non funziona correttamente o è stato danneggiato in qualsiasi modo.
13. Se il cavo di alimentazione è danneggiato, deve essere riparato dal servizio di assistenza del produttore o da un tecnico qualificato per evitare danni.
14. Spegnerne il dispositivo prima di scollegarlo. Scollegare sempre il dispositivo dopo l'uso.
15. Scollegare il dispositivo prima di trasportarlo o pulirlo.
16. Non toccare la spina di alimentazione con le mani bagnate perché potrebbe causare scosse elettriche.

17. Non utilizzare il dispositivo con le mani bagnate o a piedi nudi.
18. Prima di rimuovere la caraffa, spegnere il frullatore e scollegare il dispositivo.
19. Mentre scolleghi, tieni la spina e non il cavo.
20. Se durante il funzionamento dell'apparecchio si avvertono rumori o odori insoliti, spegnerlo immediatamente e scollegarlo.
21. Se il dispositivo smette improvvisamente di funzionare, scollegarlo immediatamente, impostare la manopola di controllo sul corpo in posizione "0", lasciare raffreddare l'unità per 60 minuti, ricollegarla e riaccenderla.
22. Se la protezione automatica dal surriscaldamento spegne spesso il dispositivo, contattare il servizio clienti.
23. Se qualsiasi parte del dispositivo o dei suoi accessori risulta danneggiata, non utilizzarla.
24. Non tentare di riparare, smontare o modificare l'apparecchio.
All'interno non sono presenti parti riparabili dall'utente.
25. L'apparecchio non è destinato ad essere controllato da un timer esterno o da un sistema di controllo remoto separato.
26. Non utilizzare mai accessori non consigliati dal produttore, perché potrebbero causare un funzionamento improprio del dispositivo, danneggiarlo o causare lesioni personali.

27. Prestare attenzione quando si maneggiano le lame affilate, quando si svuota la caraffa/tazza/ciotola o durante la pulizia.
28. Le lame del frullatore sono molto affilate. Pericolo di lesioni. Mentre le lame girano, non toccare mai l'interno della caraffa/ciotola e non inserire mai oggetti al suo interno.
29. Non mescolare prodotti alimentari senza liquidi e non lasciare funzionare le lame senza cibo, poiché ciò potrebbe causare il grippaggio del motore. Se la maggior parte degli ingredienti si deposita sui lati della caraffa, spegni il frullatore e raschia i lati della caraffa con una spatola di plastica o di gomma.
30. Non superare la capacità operativa massima della caraffa o la capacità operativa massima della ciotola.
31. Non utilizzare l'unità continuamente per più di 1 minuto alla volta. Lasciare raffreddare il dispositivo per 10 secondi dopo ogni utilizzo.
32. Utilizzare il frullatore solo con il coperchio ben chiuso e il tappo installato.
33. Non mettere mai ingredienti caldi o viscosi nella caraffa, nella ciotola o nella tazza.
34. Non utilizzare l'apparecchio per tritare oggetti molto duri come noci sgusciate o carne congelata, che potrebbero danneggiare le lame di taglio o causare il grippaggio del motore.
35. Non utilizzare l'apparecchio per usi diversi da quelli previsti.

36. Non lasciare l'apparecchio acceso incustodito.
37. Non utilizzare l'apparecchio all'aperto.
38. Questo apparecchio è destinato esclusivamente all'uso domestico (non per uso commerciale). Ogni altro uso è da considerarsi improprio e pericoloso.
39. Il produttore non si assume alcuna responsabilità per danni derivanti dalla mancata osservanza del foglio di istruzioni.

CONOSCI IL TUO FRULLATORE

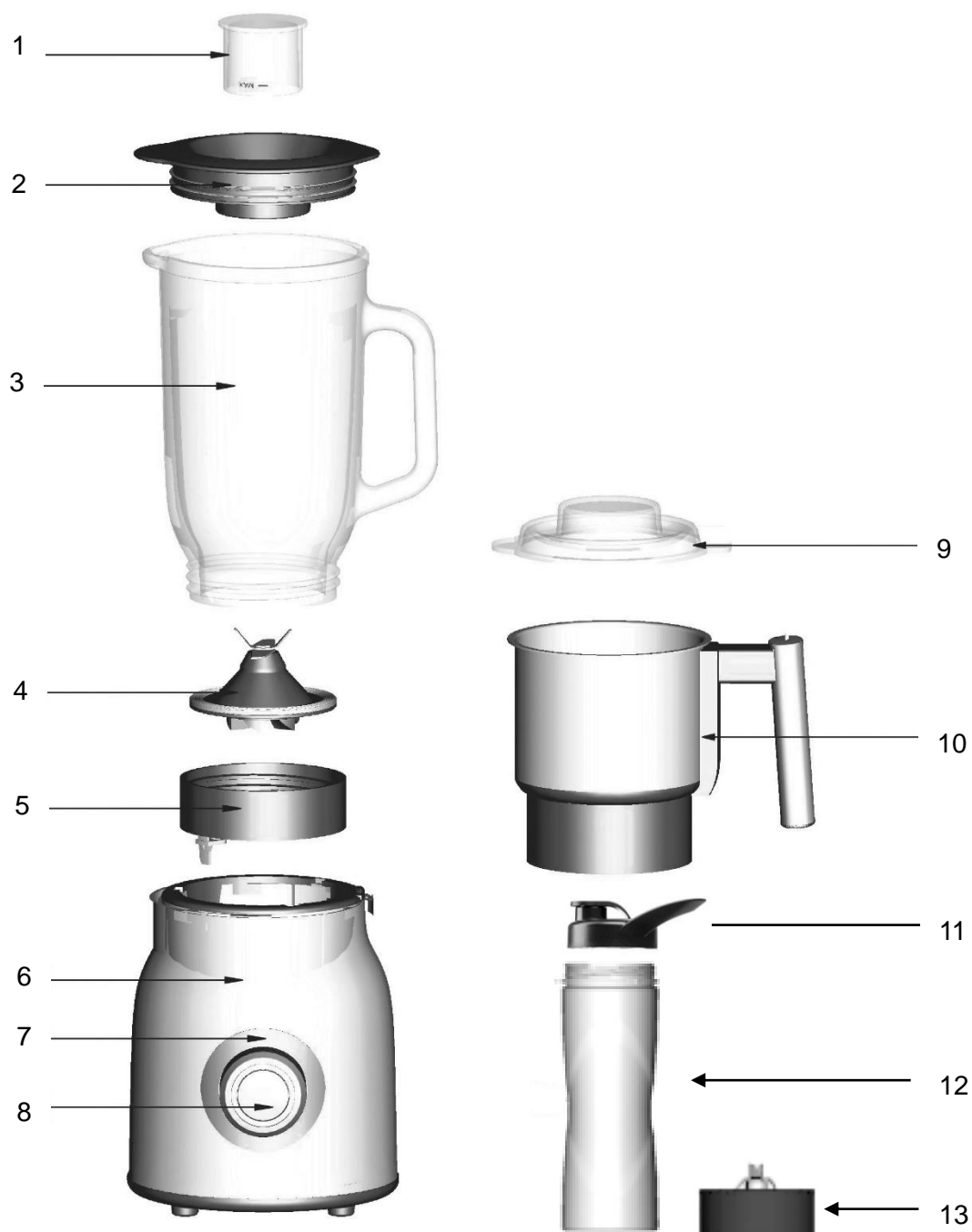

1. Cap
2. Coperchio della brocca
3. Brocca
4. Modulo lame da taglio con guarnizione in gomma
5. Supporto per brocca
6. Corpo del dispositivo

7. Indicatore di modalità/velocità
8. Manopola di controllo
9. Coperchio del macinino
10. Ciotola del macinino
11. Coperchio bottiglia (2x)
12. Bottiglia (2x)
13. Modulo lama taglio bottiglia

SPECIFICA TECNICA

Potenza nominale	1200W
Potenza di bloccaggio massima	1800 W
Voltaggio/Frequenza	220-240V~ 50-60Hz

MANOPOLA DI CONTROLLO

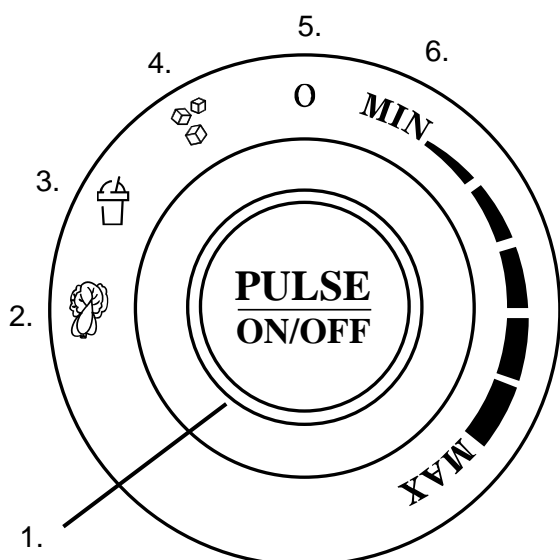

1. Funzione attivazione/modalità impulso
2. Pura di verdura o frutta é e funzionalità
3. Funzionalità frullato
4. Funzionalità tritaggiaccio
5. Posizione pronta per la modalità a impulsi
6. Modalità di funzionamento continuo con regolazione della velocità

PRIMA DEL PRIMO UTILIZZO

1. Lavare tutte le parti del dispositivo (ad eccezione del corpo principale).
2. Assicurarsi che il modulo delle lame di taglio sia installato correttamente nel supporto della caraffa (il modulo delle lame di taglio si trova al centro dell'apertura e la caraffa è saldamente avvitata al supporto).

UTILIZZO DEL DISPOSITIVO

ATTENZIONE:



- L'apparecchio è dotato di un sistema di protezione dei bambini. Il frullatore si accenderà solo se la caraffa/tazza/macchinino è montata correttamente nel corpo del dispositivo. Se il frullatore non si accende, controllare il collegamento tra caraffa/tazza/macchinino e il corpo del dispositivo.

- Non utilizzare l'unità continuamente per più di 1 minuto alla volta.
- Non mescolare prodotti alimentari senza liquidi e non lasciare funzionare le lame senza cibo, poiché ciò potrebbe causare il grippaggio del motore.

USO DELLA BROCCA

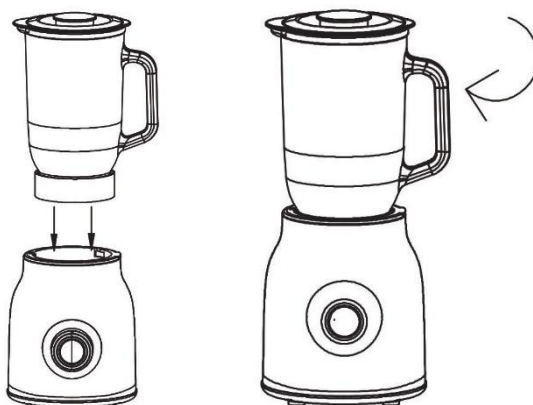
1. Riempi la caraffa con gli ingredienti.
2. Metti il coperchio sulla caraffa e premilo. Ruotalo in senso orario finché non senti resistenza. Un coperchio montato correttamente dovrebbe coprire completamente gli inserti sul bordo della brocca e sul beccuccio.
3. Metti il tappo sul coperchio della caraffa e ruotalo in senso orario finché non senti che si blocca in posizione. Un caratteristico "click" informa che il tappo è stato installato correttamente.
4. Posizionare la caraffa nel supporto sul corpo del dispositivo in modo che l'impugnatura sia posizionata a destra.
5. Ruota la caraffa in senso orario finché non senti che scatta in posizione.



6. Collega il dispositivo. La manopola di controllo inizierà a lampeggiare in rosso.
7. Seleziona una funzionalità:
 - f) Funzionalità purea – Impostare la manopola sulla  posizione e premere "PULSE". Il frullatore inizierà e smetterà di funzionare più volte a intervalli di diversi secondi. Funzionerà quindi ininterrottamente per diverse decine di secondi e si disattiverà automaticamente.
 - g) Funzionalità frullato: impostare la manopola sulla  posizione e premere "PULSE". Il frullatore funzionerà per circa un minuto e si disattiverà automaticamente.

- h) Funzionalità tritaggiaccio: impostare la manopola sulla  posizione e premere "PULSE". Il frullatore inizierà e smetterà di funzionare più volte a intervalli di diversi secondi. Quindi funzionerà a velocità variabili e si disattiverà automaticamente.
- i) " PULSE" – impostare la manopola in posizione "0", tenere premuto e premere "PULSE". Il frullatore continuerà a funzionare finché si tiene premuto il pulsante.
- j) Ruotare la manopola in senso orario per attivare il funzionamento continuo al livello di velocità desiderato. Per interrompere il funzionamento, impostare la manopola in posizione "0".

ATTENZIONE: L'impostazione della manopola tra le posizioni "MIN" e "MAX" non richiede l'uso del pulsante "PULSE" per avviare il funzionamento. Il dispositivo si attiverà automaticamente.

Per interrompere manualmente il funzionamento di uno qualsiasi dei programmi automatici, premere nuovamente il pulsante "PULSE" o impostare la manopola in una posizione di un'altra funzionalità o nella posizione "0".

8. Al termine del lavoro, impostare la manopola in posizione "0" e scollegare il frullatore.

ATTENZIONE: Per sbloccare la caraffa prima di tentare di estrarla, ruotarla in senso antiorario fino a sentire un clic caratteristico, quindi tirare la caraffa verso l'alto.

UTILIZZO DEL MACINATORE

1. Mettere nella ciotola non più di 250 g di ingredienti secchi come chicchi di caffè, noci o erbe aromatiche.
2. Posizionare il coperchio sulla ciotola in modo tale che il coperchio dell'impugnatura si trovi a destra dell'impugnatura e spingerlo verso l'interno. Ruotare in senso orario finché non si avverte resistenza. Un caratteristico "click" informa che il coperchio è stato installato correttamente. Assicurati che il beccuccio della ciotola sia correttamente inserito nella sua copertura sul coperchio.
3. Posizionare il macinino nel suo supporto sul corpo del dispositivo in modo che l'impugnatura sia posizionata a destra.
4. Ruota il macinino in senso orario fino a quando non lo senti scattare in posizione.

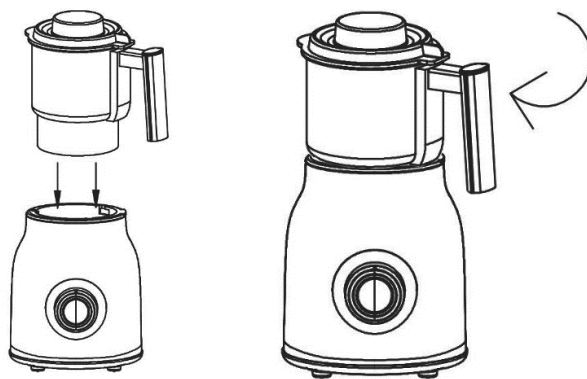

5. Collega il dispositivo. La manopola di controllo inizierà a lampeggiare in rosso.
6. Ruotare la manopola di controllo in senso orario per accendere il frullatore e regolare la velocità.
7. Al termine del lavoro, impostare la manopola in posizione “0” e scollegare il frullatore.

UTILIZZO DELLA TAZZA

1. Riempi la tazza con gli ingredienti.
2. Avvitare saldamente il modulo della lama di taglio.
3. Posiziona la coppetta nel suo supporto sul corpo del dispositivo e ruotala in senso orario finché non scatta in posizione.
4. Collega il dispositivo. La manopola di controllo inizierà a lampeggiare in rosso.
5. Seleziona una delle funzionalità descritte nella sezione “UTILIZZO DELLA BROCCA”.
6. Al termine del lavoro, impostare la manopola in posizione “0” e scollegare il frullatore.

PULIZIA E MANUTENZIONE

- Non immergere mai il corpo del dispositivo, il cavo di alimentazione o la sua spina in acqua o altri liquidi.
- Assicurati che il frullatore sia spento e scollegato dalla presa.
- Pulisci il corpo del dispositivo con un panno morbido e umido e un po' di detersivo per i piatti. Non utilizzare mai detersivi abrasivi.
- Il modulo lama di taglio è rimovibile. Svitare l'anello di plastica che tiene in posizione le lame in senso antiorario e rimuovere le lame da taglio.
- Lavare tutte le parti (eccetto il corpo principale) con acqua calda e detersivo per i piatti.
ATTENZIONE: le lame sono molto affilate. Prestare attenzione durante la pulizia.
- Sciacquare la caraffa/tazza/macchinino.
- Pulisci il supporto della caraffa con un panno morbido e umido e un po' di detersivo per i piatti.
- Asciugare accuratamente tutti gli elementi prima dell'uso.

ATTENZIONE: non lavare mai la base dell'apparecchio, la vasca del tritatutto e le lame da taglio in lavastoviglie.

AMBIENTE



■ Questo prodotto contiene materiali riciclabili. Non smaltire questo prodotto come rifiuto urbano indifferenziato. Contatta il tuo comune per conoscere il punto di raccolta più vicino.

GARANZIA E RIPARAZIONE

La garanzia del prodotto comprende i difetti derivanti da difetti di materiale o di fabbricazione. Questa garanzia è valida solo se l'apparecchio è stato utilizzato in conformità con le istruzioni e a condizione che non sia stato modificato, riparato o manomesso da persone non autorizzate o danneggiato da uso improprio o trasporto. La garanzia non si applica ai difetti derivanti dall'usura naturale dei componenti né fragili come oggetti in vetro e ceramica.

Questa garanzia non limita i diritti fondamentali del cliente o qualsiasi altro diritto concesso dalle leggi in merito all'acquisto dell'apparecchio.

In caso di richiesta di garanzia, contattare il fornitore verificato o Yoer Service. Al momento dell'invio del reclamo allegare informazioni sulla natura del malfunzionamento e una prova d'acquisto.

WARUNKI BEZPIECZEŃSTWA

Podczas korzystania z urządzeń elektrycznych należy przestrzegać podstawowych zasad bezpieczeństwa w tym następujących:

1. Przed przystąpieniem do użytkowania dokładnie zapoznaj się z niniejszą instrukcją i zachowaj ją na przyszłość.
2. Używaj blender tylko na twardej i równej powierzchni.
3. Upewnij się, że napięcie w gniazdku elektrycznym odpowiada napięciu podanemu na tabliczce znamionowej.
4. Gdy używasz przedłużacza upewnij się, że nie przekraczasz znamionowej mocy / obciążenia przedłużacza.
5. By zapobiec pożarowi, porażeniu prądem elektrycznym, bądź zranieniu nie zanurzaj przewodu, wtyczki lub urządzenia w wodzie lub innych cieczach.
6. To urządzenie może być użytkowane przez dzieci w wieku od 8 lat oraz osoby o ograniczonych zdolnościach fizycznych, sensorycznych lub umysłowych bądź nieposiadające odpowiedniego doświadczenia i wiedzy, jeśli są nadzorowane lub zostały poinstruowane odnośnie obsługi urządzenia oraz rozumieją zagrożenia wynikające z jego użytkowania. Należy zwrócić szczególną uwagę, aby dzieci nie bawiły się urządzeniem. Czyszczenie i konserwacja urządzenia nie powinny być wykonywane przez dzieci bez odpowiedniego nadzoru.
7. Zachowaj szczególną ostrożność, gdy urządzenie używane jest przez dzieci lub w ich pobliżu.

8. Przetrzyj urządzenie oraz jego przewód z dala od dzieci młodszych niż 8 lat.
9. Trzymaj urządzenie z dala od źródeł wilgoci, ciepła oraz bezpośredniego światła słonecznego.
10. Nie pozwól, aby przewód zasilający zwisał z krawędzi stołu, blatu lub dotykał gorących powierzchni.
11. Nie umieszczaj urządzenia na lub w pobliżu gorącego palnika elektrycznego lub gazowego, ani w gorącym piekarniku.
12. Nie korzystaj z urządzenia posiadającego uszkodzony przewód, wtyczkę lub w przypadku jakiegokolwiek innej awarii.
13. Jeśli przewód zasilający jest uszkodzony, może zostać naprawiony wyłącznie przez serwis producenta lub wykwalifikowaną do tego osobę w celu uniknięcia zagrożenia.
14. Wyłącz urządzenie przed wyjęciem wtyczki zasilającej. Odłączaj urządzenie od zasilania zawsze po zakończonej pracy.
15. Odłącz urządzenie od zasilania przed przystąpieniem do przenoszenia oraz czyszczenia.
16. Nie chwytaj wtyczki zasilającej mokrymi rękoma, gdyż może to doprowadzić do porażenia prądem elektrycznym.
17. Nie używaj urządzenia mokrymi rękami lub stojąc boso.
18. Przed zdemontowaniem kielicha wyłącz blender i odłącz urządzenie z kontaktu.

19. Podczas odłączania urządzenia od zasilania trzymaj za wtyczkę, nie za przewód.
20. Jeżeli podczas pracy urządzenia pojawi się nietypowy dźwięk lub zapach, natychmiast wyłącz urządzenie i odłącz zasilanie.
21. Jeżeli urządzenie nagle przestanie działać, bezzwłocznie odłącz je od zasilania, ustaw przełącznik na obudowie w pozycji „0”, pozwól blenderowi stygnąć przez 60 minut, podłącz urządzenie do zasilania i włącz je ponownie.
22. Jeżeli system automatycznego zabezpieczenia przed przegrzaniem często wyłącza urządzenie skontaktuj się z serwisem producenta.
23. Jeżeli którykolwiek z elementów urządzenia bądź jego akcesoriów uległ uszkodzeniu, nie używaj go.
24. Nie podejmuj prób naprawy, demontażu ani modyfikacji urządzenia. Wewnątrz urządzenia nie występują części, które mogą zostać naprawione samodzielnie przez użytkownika.
25. Nigdy nie podłączaj urządzenia do zewnętrznego regulatora czasowego, bądź odrębnego systemu zdalnego sterowania.
26. Nie używaj akcesoriów nie rekomendowanych przez producenta, gdyż może spowodować to niepoprawną pracę urządzenia, jego uszkodzenie, bądź zranienia.
27. Zachowaj ostrożność podczas obchodzenia się z ostrzami tnącymi, opróżniania kielicha/kubka/misy oraz w trakcie czyszczenia.

28. Ostrza blendera oraz młynka są bardzo ostre. Istnieje niebezpieczeństwo obrażeń. Podczas pracy ostrzy nigdy dotykaj kielicha/misy od środka i nigdy nie wkładaj żadnych przedmiotów do środka.
29. Nie miksuj w blenderze produktów spożywczych bez dodatku płynów i nie pozwól ostrzom pracować bez żadnej żywności, ponieważ może to spowodować zatarcie silnika. Jeśli większość składników osiadła na ściankach kielicha wyłącz blender i zeskrob składniki ze ścianek za pomocą plastikowej lub silikonowej szpatułki.
30. Nigdy nie przekraczaj maksymalnej pojemności roboczej kielicha blendera, ani maksymalnej pojemności roboczej misy młynka.
31. Używaj urządzenia w odcinkach czasu nie dłuższych niż 1 minuta. Pozwól urządzeniu stygnąć przez 10 sekund po każdym użyciu.
32. Używaj urządzenia tylko z ciasno zamkniętą pokrywką i założoną miarką.
33. Nigdy nie umieszczaj gorących ani kleistych składników w kielichu, misie ani kubku.
34. Nie używaj blendera do miksowania bardzo twardych produktów, takich jak orzechy w łupinach, czy mrożone mięso, które mogłyby uszkodzić ostrza lub spowodować zatarcie silnika.
35. Nie korzystaj z urządzenia w sposób niezgodny z jego przeznaczeniem.

36. Nie zostawiaj urządzenia bez nadzoru.
37. Nigdy nie korzystaj z urządzenia na wolnym powietrzu.
38. Urządzenie jest przeznaczone wyłącznie do użytku domowego (nie dla celów komercyjnych). Wszelkie inne użycie uważa się za niewłaściwe oraz niebezpieczne.
39. Producent nie ponosi odpowiedzialności za szkody wynikające z nieprzestrzegania niniejszej instrukcji obsługi.

POZNAJ SWÓJ BLENDER

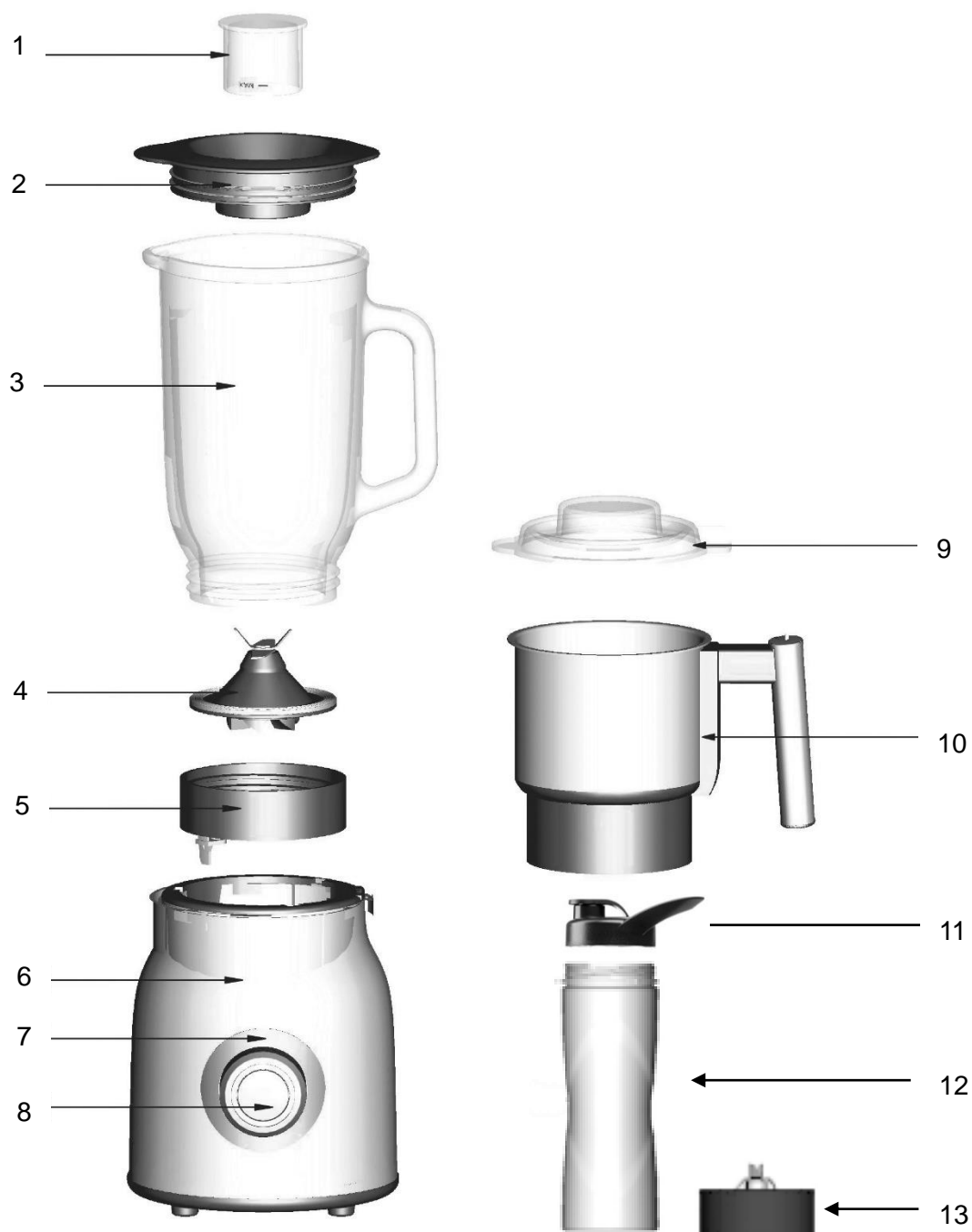

1. Miarka
2. Pokrywka kielicha
3. Kielich
4. Moduł ostrzy z gumową uszczelką
5. Gniazdo kielicha
6. Korpus urządzenia
7. Wskaźniki aktywnych trybów/mocy

8. Pokrętko sterowania
9. Pokrywka młynka
10. Misa młynka
11. Nakrętka butelki (2x)
12. Butelka (2x)
13. Moduł ostrzy butelek

DANE TECHNICZNE

Moc nominalna	1200W
Maksymalna moc zablokowania silnika	1800W
Napięcie / Częstotliwość	220-240V~ 50-60Hz

POKRĘTŁO STEROWANIA

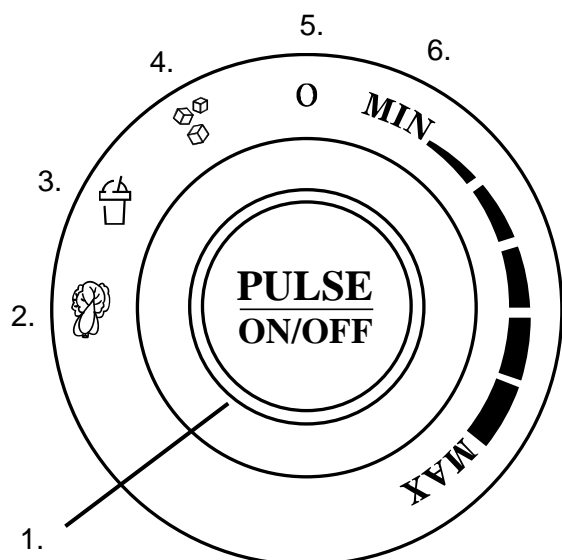

1. Włącznik/wyłącznik funkcji/tryb pracy pulsacyjnej
2. Funkcja puree warzywnego lub owocowego
3. Funkcja smoothie
4. Funkcja kruszenia lodu
5. Pozycja gotowości do pracy pulsacyjnej
6. Tryb pracy stałej z regulacją prędkości

PRZED PIERWSZYM UŻYCIEM

1. Umyj wszystkie elementy (z wyjątkiem głównego korpusu urządzenia).
2. Upewnij się, że moduł ostrzy jest prawidłowo osadzony w gnieździe kielicha (moduł ostrzy jest w centrum otworu i kielich jest ciasno przykręcony do gniazda).

KORZYSTANIE Z URZĄDZENIA



UWAGA:

- Urządzenie zostało wyposażone w funkcję zabezpieczenia przed dziećmi. Blender uruchomi się tylko wtedy, gdy kielich/kubek/młynek będzie prawidłowo umieszczony w podstawie urządzenia. Jeśli blender nie chce się uruchomić sprawdź połączenie pomiędzy kielichem/kubkiem/młynkiem, a podstawą.
- Nie używaj blendera nieprzerwanie dłużej niż 1 minutę.
- Nie miksuj w blenderze produktów spożywczych bez dodatku płynów i nie pozwól ostrzom pracować bez żadnej żywności, ponieważ może to spowodować zatarcie silnika.

Z UŻYCIEM KIELICHA

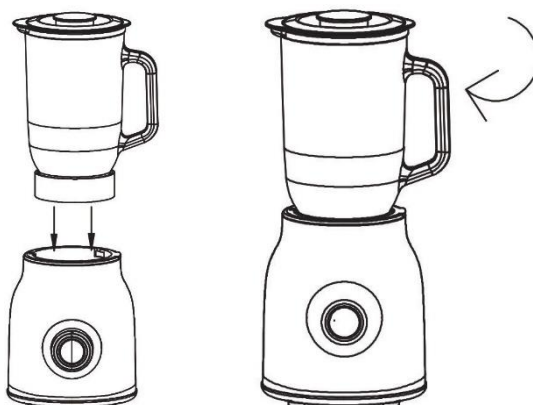
1. Napełnij kielich wybranymi składnikami.
2. Umieść pokrywkę na kielichu i dociśnij. Przekręć pokrywkę w prawo, aż poczujesz opór. Prawidłowo zamontowana pokrywka powinna całkowicie pokrywać wypustki na obręczy kielicha oraz jego dzióbek.
3. Umieść miarkę w pokrywce i obróć w prawo, aż zablokuje się na swoim miejscu. Charakterystyczne kliknięcie informuje o prawidłowym zamontowaniu miarki.
4. Włóż kielich do mocowania na korpusie urządzenia tak, aby uchwyt znajdował się po prawej stronie.
5. Przekręć kielich zgodnie z ruchem wskazówek zegara, aż usłyszysz charakterystyczne kliknięcie.



6. Podłącz urządzenie do gniazdka zasilającego. Pokrętko sterowania będzie mrugać na czerwono.
7. Wybierz właściwą funkcję:
 - a) Funkcja purée – ustaw pokrętko w pozycji  i naciśnij przycisk „PULSE”. Blender kilkakrotnie załączy i wyłączy pracę co kilka sekund, po czym wykona kilkudziesięcio-sekundowy cykl pracy i wyłączy się automatycznie.
 - b) Funkcja smoothie – ustaw pokrętko w pozycji  i naciśnij przycisk „PULSE”. Blender będzie pracował przez ok. minutę po czym wyłączy się automatycznie.

- c) Funkcja kruszenia lodu - ustaw pokrętko w pozycji  i naciśnij przycisk „PULSE”. Blender kilkakrotnie załączy i wyłączy pracę co kilka sekund. Wykona kilkunasto-sekundowe cykle pracy przy różnych prędkościach i wyłączy się automatycznie.
- d) Tryb pracy pulsacyjnej „PULSE”- ustaw pokrętko w pozycji „0”, naciśnij i przytrzymaj przycisk „PULSE”. Blender będzie pracował tak długo, jak przytrzymywany jest przycisk.
- e) Przekręć pokrętko w prawo, aby załączyć pracę urządzenia w trybie ciągłym przy pożądanym poziomie prędkości. Aby zakończyć pracę ustaw pokrętko w pozycji „0”.

UWAGA: Ustawienie pokrętki sterowania pomiędzy pozycjami „MIN” i „MAX” nie wymaga naciśnięcia przycisku „PULSE”, aby rozpocząć pracę. Urządzenie załącza się automatycznie.

Aby ręcznie przerwać działanie któregoś z automatycznych programów naciśnij ponownie przycisk „PULSE”, bądź ustaw pokrętko w pozycji innego trybu lub w pozycji „0”.

8. Po zakończonej pracy ustaw pokrętko w pozycji „0” i odłącz blender od źródła zasilania.

UWAGA: Przed próbą wyjęcia kielicha przekręć go ruchem przeciwnym do ruchu wskazówek zegara do momentu aż usłyszysz charakterystyczne kliknięcie, a następnie pociągnij kielich ku górze.

Z UŻYCIEM MŁYNKA

1. Wsyp do młynka nie więcej niż 250 g składników suchych takich jak ziarna kawy, orzechy czy zioła.
2. Umieść pokrywkę na misie tak, aby osłona uchwyty znajdowała się po jego prawej stronie i dociśnij. Przekręć w prawo, aż poczujesz opór. Charakterystyczne kliknięcie informuje o prawidłowym montażu. Upewnij się, że dzióbek misy jest prawidłowo wsunięty w jego osłonę na pokrywce.
3. Włóż młynek do mocowania na korpusie urządzenia tak, aby uchwyt znajdował się po prawej stronie.
4. Przekręć młynek zgodnie z ruchem wskazówek zegara, aż usłyszysz charakterystyczne kliknięcie.

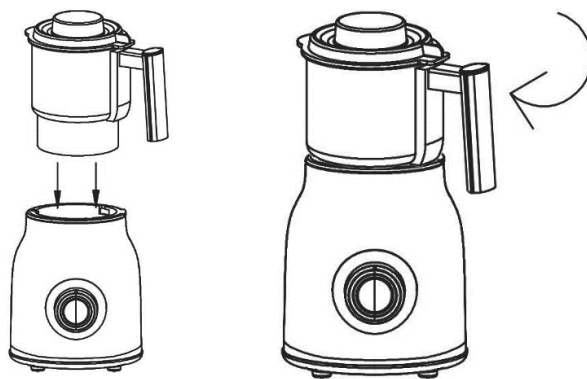

5. Podłącz urządzenie do gniazdka zasilającego. Pokrętko sterowania będzie mrugać na czerwono.
6. Przekręć pokrętko sterowania w prawo aby uruchomić urządzenie i dostosuj prędkość pracy.
7. Po zakończonej pracy ustaw pokrętko w pozycji „0” i odłącz blender od źródła zasilania.

Z UŻYCIEM KUBKA

1. Napełnij kubek wybranymi składnikami.
2. Przykręć mocno moduł ostrzy do butelki.
3. Włóż zakręcony kubek do mocowania na korpusie urządzenia i przekręć zgodnie z ruchem wskazówek zegara, aż usłyszysz charakterystyczne kliknięcie.
4. Podłącz urządzenie do gniazdka zasilającego. Pokrętko sterowania będzie mrugać na czerwono.
5. Wybierz jedną z funkcji opisanych w sekcji „Z UŻYCIEM KIELICHA”.
6. Po zakończonej pracy ustaw pokrętko w pozycji „0” i odłącz blender od źródła zasilania.

CZYSZCZENIE I KONSERWACJA

- Nigdy nie zanurzaj podstawy urządzenia, przewodu zasilającego oraz wtyczki w wodzie ani innych cieczach.
- Upewnij się, że blender jest wyłączony i odłączony od gniazdka zasilającego.
- Wyczyść podstawę silnika miękką, wilgotną ściereczką z odrobiną płynu do mycia naczyń. Nigdy nie używaj ściernych środków czyszczących.
- Część z ostrzami może zostać wyjęta. Odkręć plastikowy pierścień blokujący ostrza przekręcając go przeciwnie do ruchu wskazówek zegara i wyjmij ostrza.
- Umyj wszystkie elementy (z wyjątkiem głównego korpusu urządzenia) gorącą wodą z płynem do mycia naczyń.

UWAGA: Ostrza są bardzo ostre. Zachowaj szczególną ostrożność podczas czyszczenia.

- Opłucz dokładnie kielich/kubek/młynek.
- Wytrzyj pierścień uszczelniający miękką, wilgotną ściereczką z odrobiną płynu do mycia naczyń.
- Dokładnie osusz wszystkie elementy przed ponownym użyciem.

UWAGA: Nigdy nie myj w zmywarce bazy urządzenia, misy młynka oraz ostrzy.

ŚRODOWISKO



Produkt zawiera materiały nadające się do recyklingu. Nie wyrzucaj produktu razem z odpadami komunalnymi. Skontaktuj się z najbliższym punktem zbiórki odpadów.



WARUNKI GWARANCJI I NAPRAWY

Gwarancja na produkt obejmuje usterki powstałe w wyniku błędów materiałowych lub produkcyjnych. W ramach gwarancji producent zobowiązuje się do naprawy lub wymiany wszelkich wadliwych elementów, pod warunkiem, że urządzenie było używane zgodnie z instrukcją i nie było modyfikowane, naprawiane lub w jakikolwiek sposób naruszane przez nieupoważnioną do tego osobę, ani też uszkodzone w wyniku nieprawidłowego użycia lub transportu. Gwarancja nie obejmuje naturalnego zużycia się elementów, ani elementów łatwo tłukących się, jak szkło, czy ceramika.

Niniejsza gwarancja nie ogranicza ustawowych praw konsumenta ani innych praw, jakie konsument posiada zgodnie z obowiązującymi przepisami, które dotyczą zakupu przedmiotów użytkowych.

W przypadku roszczenia gwarancyjnego należy zwrócić się do specjalistycznego punktu sprzedaży lub bezpośrednio do autoryzowanego serwisu Yoer. W momencie składania reklamacji należy podać rodzaj usterki oraz dołączyć kopię dowodu zakupu.

MĂSURI DE SIGURANȚĂ IMPORTANTE

Când utilizați aparate electrice, trebuie respectate întotdeauna măsurile de siguranță de bază, inclusiv următoarele:

1. Citiți toate instrucțiunile înainte de utilizare și păstrați-le pentru referințe ulterioare.
2. Folosiți blenderul pe o suprafață plană și stabilă.
3. Asigurați-vă că tensiunea de la priză corespunde tensiunii indicate pe eticheta de identificare.
4. Când utilizați un prelungitor, vă rugăm să vă asigurați că nu depășiți puterea maximă nominală de funcționare/sarcina a prelungitorului.
5. Pentru a preveni incendiul, șocurile electrice și rănirea, nu scufundați cablul, ștecherul sau unitatea în apă sau în alte lichide.
6. Acest aparat poate fi folosit de copii cu vârsta de peste 8 ani și de persoane cu capacități fizice, senzoriale sau mentale reduse sau cu lipsă de experiență și cunoștințe, dacă au primit supraveghere sau instrucțiuni privind utilizarea aparatului într-un mod sigur și înțeleg pericolele. implicat. Copiii nu trebuie să se joace cu aparatul. Curățarea și întreținerea utilizatorului nu trebuie efectuate de copii fără supraveghere.
7. Este necesară supravegherea atentă atunci când aparatul este folosit de copii sau în apropierea acestora.
8. Țineți dispozitivul și cablul de alimentare departe de copiii sub 8 ani.

9. Țineți aparatul departe de surse de umiditate, căldură și lumina directă a soarelui.
10. Nu lăsați cablul de alimentare să atârne peste marginea mesei, blatului sau să atingă suprafețele fierbinți.
11. Nu puneți dispozitivul pe sau lângă o sobă electrică sau pe gaz. Nu puneți unitatea într-un cuptor fierbinte.
12. Nu utilizați niciun aparat cu cablul sau ștecherul deteriorat sau după ce aparatul funcționează defectuos sau a fost deteriorat în vreun fel.
13. Dacă cablul de alimentare este deteriorat, acesta trebuie reparat de service-ul producătorului sau de un tehnician calificat pentru a evita vătămările.
14. Opriți dispozitivul înainte de a deconecta. Deconectați întotdeauna dispozitivul după utilizare.
15. Deconectați dispozitivul înainte de transport sau curățare.
16. Nu atingeți ștecherul cu mâinile ude, deoarece ar putea provoca șoc electric.
17. Nu utilizați dispozitivul cu mâinile ude sau desculț.
18. Înainte de a scoate vasul, opriți blenderul și deconectați dispozitivul.
19. În timp ce deconectați, țineți de ștecher, nu de cablu.
20. Dacă în timpul funcționării dispozitivului apare un zgomot sau un miros neobișnuit, opriți-l imediat și scoateți-l din priză.

21. Dacă dispozitivul încetează brusc să funcționeze, deconectați-l imediat, puneți butonul de comandă de pe corp în poziția „0”, lăsați unitatea să se răcească timp de 60 de minute, conectați-l din nou și porniți-l din nou.
22. Dacă protecția automată la supraîncălzire oprește dispozitivul des, contactați serviciul pentru clienți.
23. Dacă orice parte a dispozitivului sau accesoriile sale este deteriorată, nu o utilizați.
24. Nu încercați să reparați, dezasamblați sau modificați aparatul. În interior nu există piese care pot fi reparate de utilizator.
25. Aparatul nu este conceput pentru a fi controlat de un temporizator extern sau de un sistem separat de telecomandă.
26. Nu utilizați niciodată accesorii nerecomandate de producător, deoarece ar putea cauza funcționarea necorespunzătoare a dispozitivului, deteriorarea acestuia sau vătămarea corporală.
27. Fiți atenți când manipulați lamele de tăiere ascuțite, când goliți ulciorul/cana/bolul sau în timpul curățării.
28. Lamele blenderului sunt foarte ascuțite. Există pericol de rănire. În timp ce lamele se rotesc, nu atingeți niciodată interiorul ulciorului/bolului și nu puneți niciodată obiecte în ele.
29. Nu amestecați produse alimentare fără lichide și nu lăsați lamele să funcționeze fără alimente, deoarece ar putea provoca blocarea motorului. Dacă majoritatea ingredientelor sunt așezate pe părțile

laterale ale ulciorului, opriți blenderul și răzuiți părțile laterale ale ulciorului cu o spatulă de plastic sau cauciuc.

30. Nu depășiți capacitatea maximă de lucru a ulciorului sau capacitatea maximă de lucru a bolului.
31. Nu utilizați unitatea în mod continuu mai mult de 1 minut la un moment dat. Lăsați dispozitivul să se răcească timp de 10 secunde după fiecare utilizare.
32. Folosiți blenderul numai cu capacul bine pus și capacul instalat.
33. Nu puneți niciodată ingrediente fierbinți sau vâscoase în ulcior, bol sau ceașcă.
34. Nu folosiți aparatul pentru a măcina obiecte foarte dure, cum ar fi nucile decojite sau carnea congelată, care ar putea deteriora lamele de tăiere sau ar putea provoca blocarea motorului.
35. Nu utilizați aparatul pentru alte utilizări decât cele prevăzute.
36. Nu lăsați aparatul aprins nesupravegheat.
37. Nu folosiți aparatul în aer liber.
38. Acest aparat este destinat numai pentru uz casnic (nu pentru uz comercial). Orice altă utilizare este considerată inadecvată și periculoasă.
39. Producătorul nu își asumă răspunderea pentru daunele rezultate din nerespectarea fișei de instrucțiuni.

CUNOAȘTE-ȚI BLENDERUL

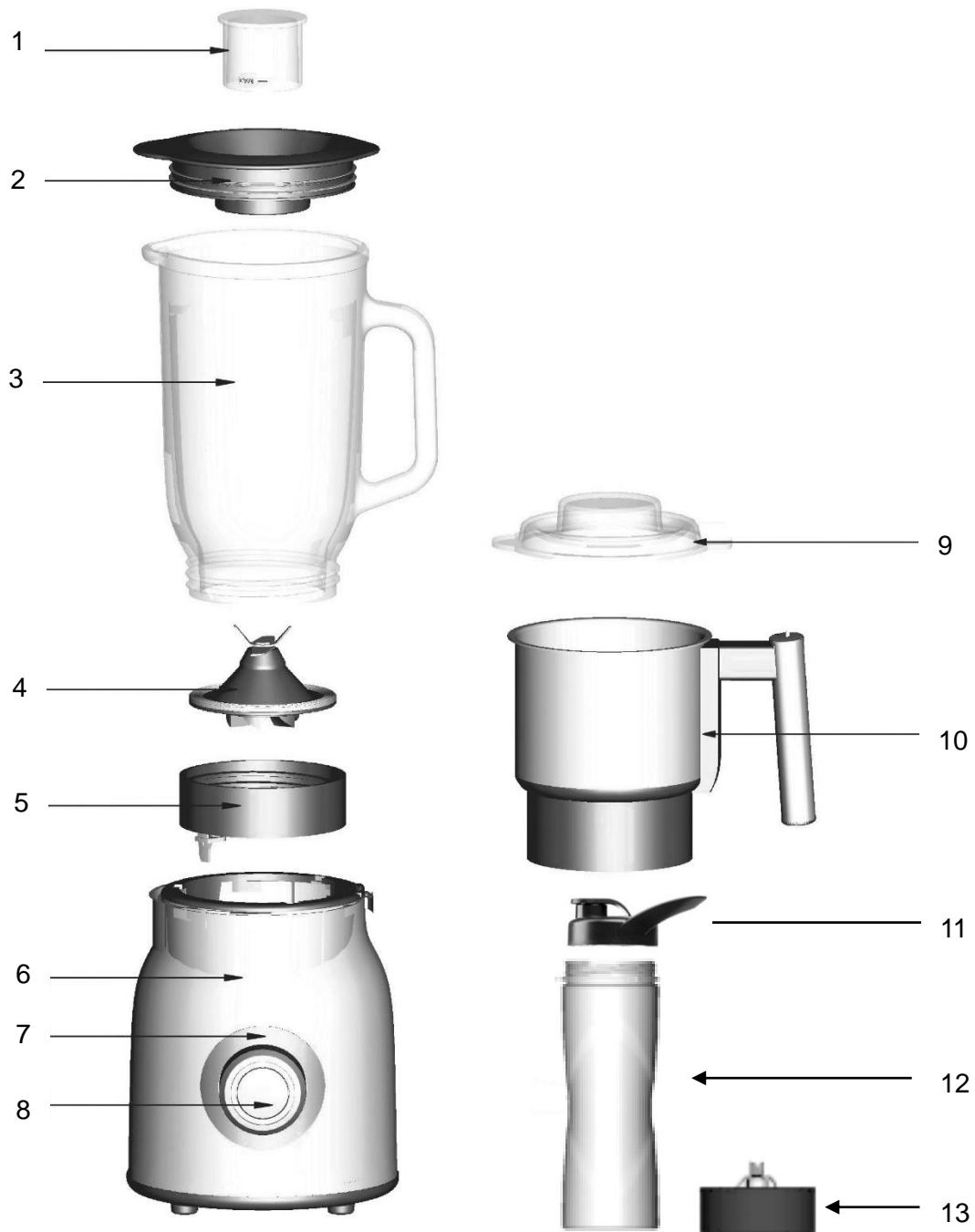

1. Capac
2. Capac de ulcior
3. Ulcior
4. Modul lame de tăiere cu garnitură de cauciuc
5. Suport pentru ulcior
6. Corpul dispozitivului

7. Indicator mod/viteză
8. Buton de control
9. Capac râșniță
10. Bol de râșniță
11. Capacul sticlei (2x)
12. Sticla (2x)
13. Modul cu lame de tăiere a sticlei

SPECIFICAȚIE TEHNICĂ

Putere nominală	1200W
Putere maximă de blocare	1800W
Tensiune / Frecvență	220-240V~ 50-60Hz

BUTON DE CONTROL

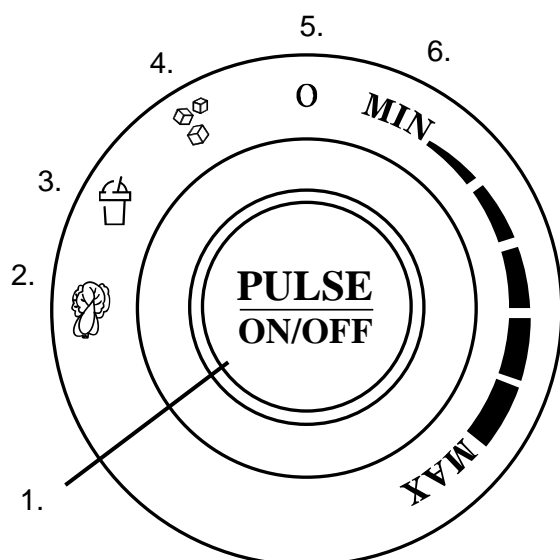

1. Funcția de activare/mod puls
2. Funcționalitate pură de legume sau fructe
3. Funcționalitate Smoothie
4. Funcționalitatea zdrobirii gheții
5. Poziție pregătită pentru modul puls
6. Mod de funcționare continuă cu reglare a vitezei

ÎNAINTE DE PRIMA UTILIZARE

1. Spălați toate părțile dispozitivului (cu excepția corpului principal).
2. Asigurați-vă că modulul cuțitelor de tăiere este instalat corect în suportul pentru ulcior (modulul cu lamele de tăiere este în centrul deschiderii, iar ulciorul este înșurubat strâns în suport).

UTILIZAREA DISPOZITIVULUI



PRUDENȚĂ:

- Aparatul a fost echipat cu un sistem de protecție a copiilor. Blenderul se va porni de la sine doar dacă ulciorul/cana/mașonul este montat corect în corpul dispozitivului. Dacă blenderul nu pornește, verificați legătura dintre ulcior/cană/râșniță și corpul dispozitivului.
- Nu utilizați unitatea în mod continuu mai mult de 1 minut la un moment dat.
- Nu amestecați produse alimentare fără lichide și nu lăsați lamele să funcționeze fără alimente, deoarece ar putea provoca blocarea motorului.

UTILIZAREA URCIULUI

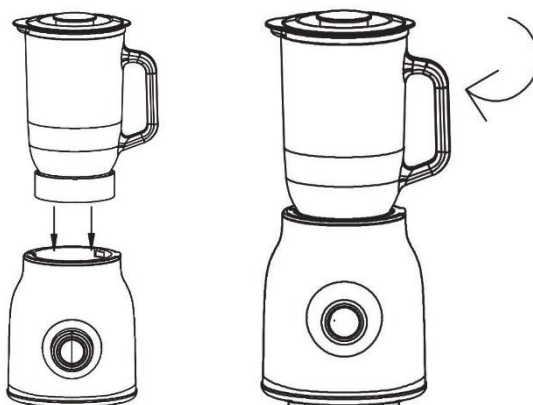
1. Umpleți vasul cu ingrediente.
2. Puneți capacul pe ulcior și apăsați-l înăuntru. Răsuciți-l în sensul acelor de ceasornic până simțiți rezistență. Un capac montat corect ar trebui să acopere complet inserțiile de pe marginea ulciorului și a gurii sale.
3. Puneți capacul în capacul ulciorului și răsuciți-l în sensul acelor de ceasornic până când simțiți că se fixează în poziție. Un „clic” caracteristic informează că capacul a fost instalat corect.
4. Puneți ulciorul în suportul său de pe corpul dispozitivului, astfel încât mânerul să fie situat în dreapta.
5. Răsuciți ulciorul în sensul acelor de ceasornic până când auziți un clic în poziție.



6. Conectați dispozitivul. Butonul de control va începe să clipească roșu.
7. Selectați o funcționalitate:
 - a) Funcționalitate piure – Setati butonul în  poziție și apăsați „PULSE”. Blenderul va începe și va înceta să funcționeze de mai multe ori la intervale de câteva secunde. Apoi va funcționa continuu câteva zeci de secunde și se va decupla automat.
 - b) Funcționalitate Smoothie – Setati butonul în  poziție și apăsați „PULSE”. Blenderul va funcționa aproximativ un minut și se va decupla automat.
 - c) Funcționalitatea de zdrobire a gheții – setati butonul în  poziție și apăsați „PULSE”. Blenderul va începe și va înceta să funcționeze de mai multe ori la intervale de câteva secunde. Apoi, va funcționa la viteze diferite și se va decupla automat.

- d) „PULSE” – setați butonul în poziția „0”, țineți apăsat și apăsați „PULSE”. Blenderul va continua să funcționeze atâta timp cât butonul este apăsat.
- e) Răsuciți butonul în sensul acelor de ceasornic pentru a activa funcționarea continuă la nivelul de viteză dorit. Pentru a opri funcționarea, puneți butonul în poziția „0”.

ATENȚIE: Setarea butonului între pozițiile „MIN” și „MAX” nu necesită utilizarea butonului „PULSE” pentru a începe funcționarea. Dispozitivul se va activa automat.

Pentru a opri manual funcționarea oricăruia dintre programele automate, apăsați din nou butonul „PULSE” sau setați butonul într-o poziție a unei alte funcționalități sau în poziția „0”.

8. După terminarea lucrărilor, puneți butonul în poziția „0” și deconectați blenderul.

ATENȚIE: Pentru a debloca ulciorul înainte de a încerca să îl scoateți, rotiți-l în sens invers acelor de ceasornic până auziți un clic distinctiv, apoi trageți ulciorul în sus.

UTILIZAREA râșniței

1. Puneți în bol nu mai mult de 250 g de ingrediente uscate, cum ar fi boabe de cafea, nuci sau ierburi.
2. Puneți capacul pe vas în așa fel încât capacul mânerului să fie situat în dreapta mânerului și împingeți-l înăuntru. Răsuciți în sensul acelor de ceasornic până simțiți rezistență. Un „clic” caracteristic informează că capacul a fost instalat corect. Asigurați-vă că duza vasului este introdusă corect în capacul său de pe capac.
3. Puneți râșnița în suportul său pe corpul dispozitivului, astfel încât mânerul să fie situat în dreapta.

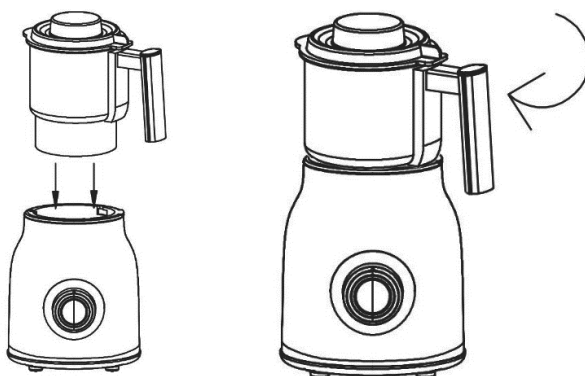

4. Răsuciți râșnița în sensul acelor de ceasornic până când auziți un clic în poziție.
5. Conectați dispozitivul. Butonul de control va începe să clipească roșu.
6. Răsuciți butonul de control în sensul acelor de ceasornic pentru a porni blenderul și a regla viteza.
7. După terminarea lucrărilor, puneți butonul în poziția „0” și deconectați blenderul.

UTILIZAREA CUPA

1. Umpleți cana cu ingrediente.
2. Înșurubați bine modulul lamei de tăiere.
3. Puneți paharul în suportul său de pe corpul dispozitivului și răsuciți-l în sensul acelor de ceasornic până când auziți că se fixează în poziție.
4. Conectați dispozitivul. Butonul de control va începe să clipească roșu.
5. Selectați una dintre funcționalitățile descrise în secțiunea „UTILIZAREA URCIOȘULUI”.
6. După terminarea lucrărilor, puneți butonul în poziția „0” și deconectați blenderul.

CURATENIE SI MENTENANTA

- Nu scufundați niciodată corpul dispozitivului, cablul de alimentare sau ștecherul acestuia în apă sau alte lichide.
- Asigurați-vă că blenderul este oprit și deconectat de la priză.
- Curățați corpul dispozitivului cu o cârpă moale și umedă și puțin săpun pentru vase. Nu utilizați niciodată agenți de curățare abrazivi.
- Modulul lamei de tăiere este detașabil. Deșurubați inelul de plastic care ține lamele în poziție în sens invers acelor de ceasornic și scoateți lamele de tăiere.
- Spălați toate părțile (altele decât corpul principal) cu apă fierbinte și săpun de vase.
ATENȚIE: Lamele sunt foarte ascuțite. Aveți grijă în timpul curățării.
- Clătiți ulciorul/ceașa/râșnița.
- Curățați suportul pentru ulcior cu o cârpă moale și umedă și puțin săpun de vase.
- Uscați cu grijă toate elementele înainte de utilizare.

ATENȚIE: Nu spălați niciodată baza dispozitivului, vasul de râșniță și lamele de tăiere în mașina de spălat vase.

MEDIU INCONJURATOR



■ Acest produs conține materiale reciclabile. Nu aruncați acest produs ca deșeuri municipale nesortate. Contactați municipalitatea locală pentru cel mai apropiat punct de colectare.

GARANȚIE ȘI REPARAȚIE

Garanția produsului include defecte rezultate din defecte de material sau de fabricație. Această garanție este valabilă numai dacă aparatul a fost utilizat în conformitate cu instrucțiunile și cu condiția ca acesta să nu fi fost modificat, reparat sau intervenit de vreo persoană neautorizată sau deteriorat prin utilizare greșită sau transport. Garanția nu se aplică defectelor care rezultă din uzura naturală a componentelor și nici materialelor sparte, cum ar fi articolele din sticlă și ceramică.

Această garanție nu limitează drepturile de bază ale clientului sau orice alte drepturi acordate de legile privind achiziționarea aparatului.

În cazul unei cereri de garanție, vă rugăm să contactați furnizorul verificat sau serviciul Yoer. În timpul depunerii reclamației, atașați informații despre natura defecțiunii și o dovadă de cumpărare.

DÔLEŽITÉ BEZPEČNOSTNÉ POKYNY

Pri používaní elektrických spotrebičov je potrebné vždy dodržiavať základné bezpečnostné opatrenia, vrátane nasledujúcich:

1. Pred použitím si prečítajte všetky pokyny a odložte si ich pre budúce použitie.
2. Mixér používajte na rovnom a stabilnom povrchu.
3. Uistite sa, že napätie vašej zásuvky zodpovedá napätiu uvedenému na typovom štítku.
4. Keď používate predlžovací kábel, uistite sa, že neprekračujete maximálny menovitý prevádzkový výkon/zaťaženie predlžovacieho kábla.
5. Aby ste predišli požiaru, úrazu elektrickým prúdom a zraneniu, neponárajte kábel, zástrčku ani jednotku do vody alebo iných tekutín.
6. Tento spotrebič môžu používať deti vo veku 8 rokov a staršie a osoby so zníženými fyzickými, zmyslovými alebo duševnými schopnosťami alebo s nedostatkom skúseností a znalostí, ak sú pod dohľadom alebo sú poučené o používaní spotrebiča bezpečným spôsobom a rozumejú rizikám. zapojené. Deti by sa so spotrebičom nemali hrať. Čistenie a užívateľskú údržbu nesmú vykonávať deti bez dozoru.

7. Keď spotrebič používajú deti alebo v ich blízkosti, je potrebný prísny dohľad.
8. Zariadenie a jeho napájací kábel uchovávajte mimo dosahu detí mladších ako 8 rokov.
9. Udržujte zariadenie mimo zdrojov vlhkosti, tepla a priameho slnečného žiarenia.
10. Nedovoľte, aby napájací kábel visel cez okraj stola, pultu alebo aby sa dotýkal horúcich povrchov.
11. Nekladte zariadenie na elektrický alebo plynový sporák ani do jeho blízkosti. Nevkladajte jednotku do horúcej rúry.
12. Neprevádzkujte žiadny spotrebič s poškodeným káblom alebo zástrčkou, alebo ak spotrebič nefunguje správne alebo bol akýmkoľvek spôsobom poškodený.
13. Ak je napájací kábel poškodený, musí ho opraviť servis výrobcu alebo kvalifikovaný technik, aby sa predišlo poškodeniu.
14. Pred odpojením prístroj vypnite. Po použití zariadenie vždy odpojte.
15. Pred prenášaním alebo čistením zariadenie odpojte.
16. Nedotýkajte sa zástrčky mokrými rukami, pretože by to mohlo spôsobiť úraz elektrickým prúdom.
17. Neobsluhujte prístroj mokrými rukami alebo bosými nohami.
18. Pred vybratím kanvice vypnite mixér a odpojte zariadenie.
19. Pri odpájaní držte za zástrčku, nie za kábel.

20. Ak sa počas prevádzky zariadenia objaví nezvyčajný zvuk alebo zápach, okamžite ho vypnite a odpojte zo siete.
21. Ak zariadenie náhle prestane fungovať, okamžite ho odpojte, nastavte ovládací gombík na tele do polohy „0“, nechajte zariadenie 60 minút vychladnúť, znova ho zapojte a zapnite.
22. Ak automatická ochrana proti prehriatiu často vypína zariadenie, kontaktujte zákaznícky servis.
23. Ak je akákoľvek časť zariadenia alebo jeho príslušenstva poškodená, nepoužívajte ho.
24. Nepokúšajte sa spotrebič opravovať, rozoberať alebo upravovať. Vnútri sa nenachádzajú žiadne časti, ktoré by mohol opraviť používateľ.
25. Spotrebič nie je určený na ovládanie externým časovačom alebo samostatným systémom diaľkového ovládania.
26. Nikdy nepoužívajte príslušenstvo, ktoré nie je odporúčané výrobcom, pretože môže spôsobiť nesprávne fungovanie zariadenia, jeho poškodenie alebo ublíženie na zdraví.
27. Pri manipulácii s ostrými nožmi, pri vyprázdňovaní kanvice/pohára/misky alebo počas čistenia buďte opatrní.
28. Čepele mixéra sú veľmi ostré. Hrozí nebezpečenstvo poranenia. Kým sa čepele otáčajú, nikdy sa nedotýkajte vnútrajška džbánu/misky a nikdy do nich nekladajte žiadne predmety.

29. Nemiešajte potravinové produkty bez tekutín a nenechajte nože pracovať bez jedla, pretože by mohlo dôjsť k zadretiu motora. Ak je väčšina ingrediencií usadených na stenách džbánu, vypnite mixér a zoškrabte steny džbánu plastovou alebo gumenou špachtľou.
30. Neprekračujte maximálnu pracovnú kapacitu kanvice ani maximálnu pracovnú kapacitu misy.
31. Zariadenie nepoužívajte nepretržite dlhšie ako 1 minútu. Po každom použití nechajte zariadenie 10 sekúnd vychladnúť.
32. Mixér používajte iba s pevne nasadeným vekom a nasadeným uzáverom.
33. Do kanvice, misy alebo šálky nikdy nedávajte horúce alebo viskózne ingrediencie.
34. Prístroj nepoužívajte na mletie veľmi tvrdých predmetov, ako sú lúpané orechy alebo mrazené mäso, ktoré by mohli poškodiť rezné nože alebo spôsobiť zadretie motora.
35. Spotrebič nepoužívajte na iné ako určené použitie.
36. Nenechávajte spotrebič zapnutý bez dozoru.
37. Spotrebič nepoužívajte vonku.
38. Tento spotrebič je určený len na použitie v domácnosti (nie na komerčné použitie). Akékoľvek iné použitie sa považuje za nevhodné a nebezpečné.
39. Výrobca nepreberá zodpovednosť za škody spôsobené nedodržaním návodu na použitie.

POZNAJ SVOJ BLENDER

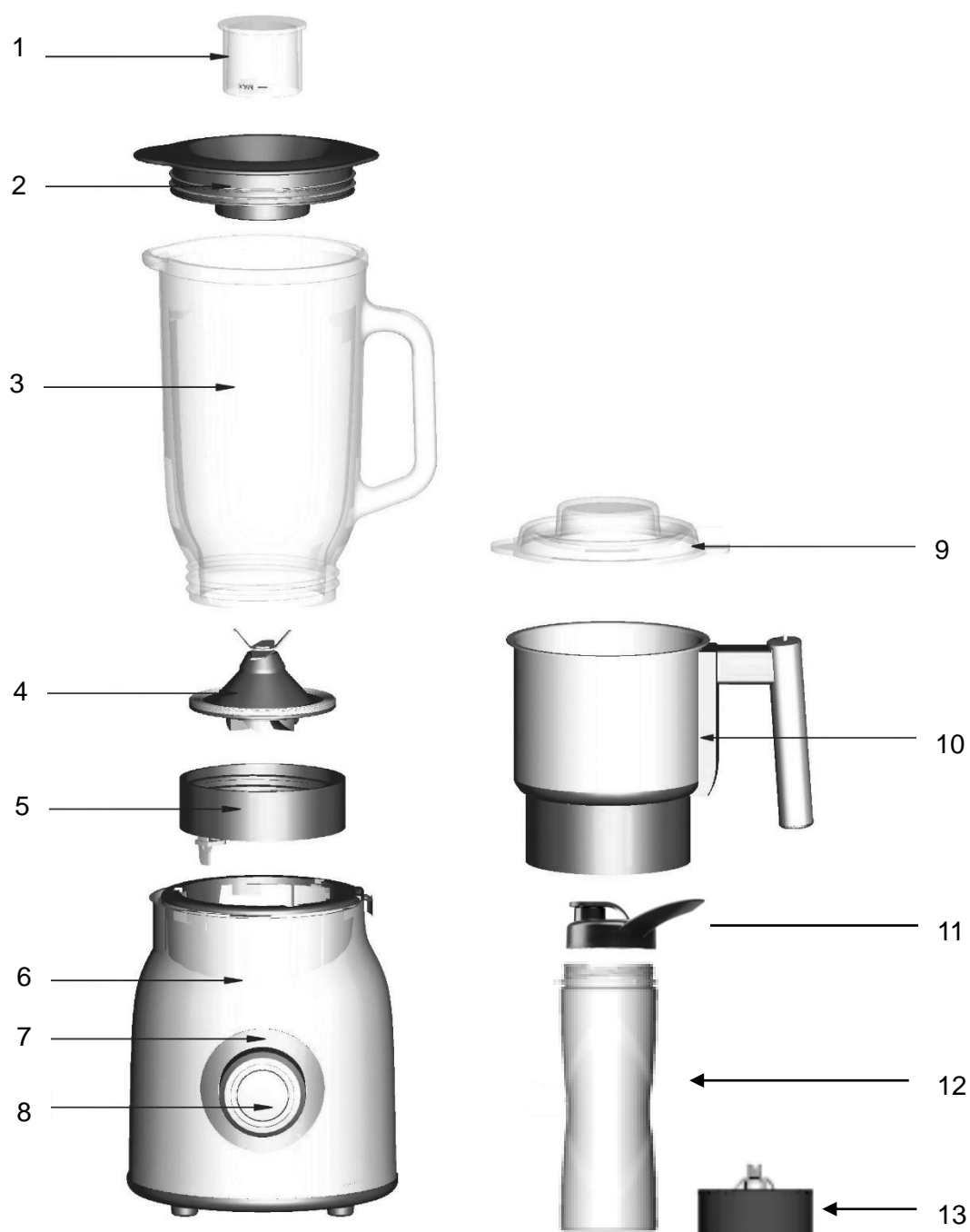

- | | |
|--------------------------------------------|-----------------------------------|
| 1. Čiapka | 7. Indikátor režimu / rýchlosti |
| 2. Veko džbánu | 8. Ovládací gombík |
| 3. Džbán | 9. Kryt mlynčeka |
| 4. Modul rezacích nožov s gumovým tesnením | 10. Miska mlynčekaD |
| 5. Držiak na džbán | 11. Viečko na fľašu (2x) |
| 6. Telo zariadenia | 12. Fľaša (2x) |
| | 13. Modul čepele na rezanie fliaš |

TECHNICKÁ ŠPECIFIKÁCIA

Nominálny výkon	1200 W
Maximálna uzamykacia sila	1800 W
Napätie / Frekvencia	220-240V~ 50-60Hz

OVLÁDACÍ GOMBÍK

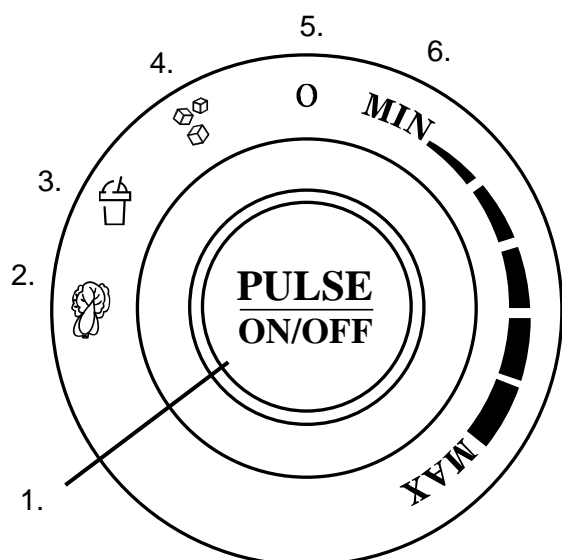

1. Funkcia zapnúť/pulzný režim
2. Zeleninové alebo ovocné puré a funkčnosť
3. Funkcia smoothie
4. Funkcia drvenia ľadu
5. Poloha pripravená na pulzný režim
6. Režim nepretržitej prevádzky s reguláciou rýchlosti

PRED PRVÝM POUŽITÍM

1. Umyte všetky časti zariadenia (okrem hlavného tela).
2. Skontrolujte, či je modul rezacích nožov správne nainštalovaný v držiaku kanvice (modul rezacích nožov je v strede otvoru a kanvica je pevne zaskrutkovaná do držiaka).

POUŽÍVANIE ZARIADENIA



POZOR:

- Zariadenie je vybavené systémom detskej ochrany. Mixér sa sám zapne iba vtedy, ak je džbán/šálka/mlynček správne namontovaný v tele zariadenia. Ak sa mixér nezapne, skontrolujte spojenie medzi kanvicou/šálkou/mlynčekom a telom zariadenia.
- Zariadenie nepoužívajte nepretržite dlhšie ako 1 minútu.
- Nemiešajte potravinové produkty bez tekutín a nenechajte nože pracovať bez jedla, pretože by mohlo dôjsť k zadretiu motora.

POUŽÍVANIE džbánu

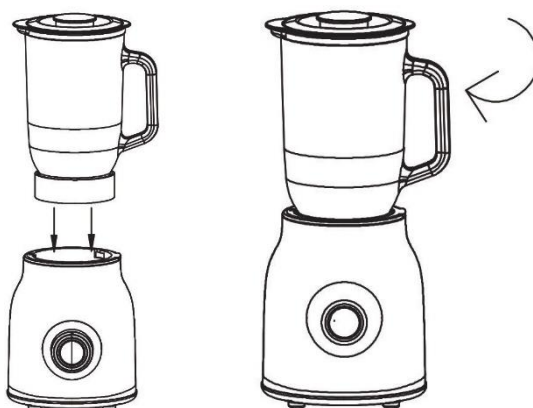
1. Naplňte džbán prísadami.
2. Nasadíte veko na džbán a zatlačte ho dovnútra. Otáčajte ním v smere hodinových ručičiek, kým nepocítite odpor. Správne namontované veko by malo úplne zakryť vložky na okraji džbánu a jeho výlevku.
3. Vložte uzáver do viečka džbánu a otáčajte ním v smere hodinových ručičiek, až kým nepocítite, že zapadol na miesto. Charakteristické „cvaknutie“ informuje, že uzáver bol správne nainštalovaný.
4. Vložte kanvicu do držiaka na tele prístroja tak, aby bola rukoväť umiestnená vpravo.
5. Otáčajte kanvičkou v smere hodinových ručičiek, kým nezačujete zacvaknutie.



6. Zapojte zariadenie. Ovládací gombík začne blikať na červeno.
7. Vyberte funkciu:
 - a) Funkcia pyrė – Nastavte gombík do  polohy a stlačte „PULSE“. Mixér sa spustí a prestane pracovať niekoľkokrát v intervaloch niekoľkých sekúnd. Potom bude pracovať nepretržite niekoľko desiatok sekúnd a automaticky sa vypne.
 - b) Funkcia Smoothie – Nastavte gombík do  polohy a stlačte „PULSE“. Mixér bude pracovať asi minútu a automaticky sa vypne.
 - c) Funkcia drvenia ľadu – nastavte gombík do  polohy a stlačte „PULSE“. Mixér sa spustí a prestane pracovať niekoľkokrát v intervaloch niekoľkých sekúnd. Potom bude pracovať pri rôznych rýchlostiach a automaticky sa vypne.

- d) „PULSE“ – nastavte gombík do polohy „0“, podržte a stlačte „PULSE“. Mixér bude pracovať tak dlho, kým bude stlačené tlačidlo.
- e) Otočením gombíka v smere hodinových ručičiek zapnete nepretržitú prevádzku pri požadovanej rýchlosti. Ak chcete zastaviť prevádzku, nastavte gombík do polohy „0“.

UPOZORNENIE: Nastavenie gombíka medzi polohy „MIN“ a „MAX“ nevyžaduje použitie tlačidla „PULSE“ na spustenie prevádzky. Zariadenie sa automaticky zapne.

Ak chcete manuálne zastaviť činnosť ktoréhokoľvek z automatických programov, znova stlačte tlačidlo „PULSE“ alebo nastavte ovládač do polohy inej funkcie alebo do polohy „0“.

8. Po skončení práce nastavte gombík do polohy „0“ a odpojte mixér.

UPOZORNENIE: Aby ste odomkli kanvicu pred pokusom o jej vytiahnutie, otočte ju proti smeru hodinových ručičiek, kým nebudete počuť výrazné cvaknutie, a potom vytiahnite kanvicu nahor.

POUŽITIE BRÚSKY

1. Do misky vložte maximálne 250 g suchých surovín, ako sú kávové zrná, orechy alebo bylinky.
2. Nasadte veko na misu tak, aby sa kryt rukoväte nachádzal napravo od rukoväte a zatlačte ho. Otáčajte v smere hodinových ručičiek, kým nepocítite odpor. Charakteristické „cvaknutie“ informuje, že veko bolo správne nainštalované. Skontrolujte, či je výtok misky správne zasunutý do krytu na veku.

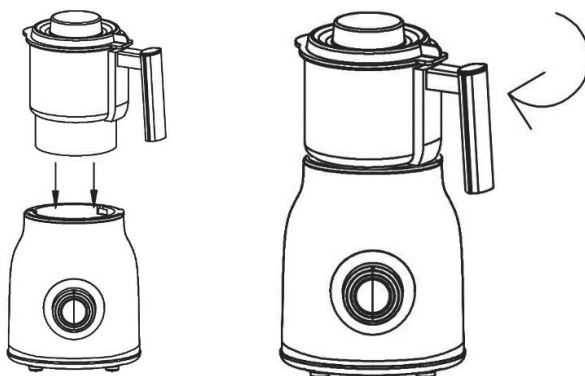

3. Vložte brúsku do držiaka na tele prístroja tak, aby bola rukoväť umiestnená vpravo
4. Otáčajte mlynčekom v smere hodinových ručičiek, kým nezačujete zacvaknutie

5. Zapojte zariadenie. Ovládací gombík začne blikať na červeno.
6. Otočením ovládacieho gombíka v smere hodinových ručičiek zapnete mixér a nastavíte rýchlosť.
7. Po skončení práce nastavte gombík do polohy „0“ a odpojte mixér.

POUŽÍVANIE POHÁRA

1. Naplňte pohár ingredienciami.
2. Pevne naskrutkujte modul rezacieho noža.
3. Vložte pohár do držiaka na tele zariadenia a otáčajte ním v smere hodinových ručičiek, kým nezačujete zacvaknutie.
4. Zapojte zariadenie. Ovládací gombík začne blikať na červeno.
5. Vyberte si jednu z funkcií opísaných v časti „POUŽÍVANIE KONVICE“.
6. Po skončení práce nastavte gombík do polohy „0“ a odpojte mixér.

ČISTENIE A ÚDRŽBA

- Telo zariadenia, napájací kábel ani jeho zástrčku nikdy neponárajte do vody alebo iných tekutín.
- Uistite sa, že je mixér vypnutý a odpojený zo zásuvky.
- Telo zariadenia vyčistíte mäkkou vlhkou handričkou a trochou saponátu. Nikdy nepoužívajte abrazívne čistiace prostriedky.
- Modul rezacieho noža je odnímateľný. Odskrutkujte plastový krúžok, ktorý drží čepele na mieste proti smeru hodinových ručičiek a vyberte rezné čepele.
- Všetky časti (okrem hlavného tela) umyte horúcou vodou a saponátom na riad.
POZOR: Čepele sú veľmi ostré. Pri čistení buďte opatrní.
- Opláchnite džbán/šálku/mlynček.
- Vyčistíte držiak kanvice mäkkou vlhkou handričkou a trochou saponátu.
- Pred použitím dôkladne vysušte všetky prvky.

UPOZORNENIE: Základňu zariadenia, misku mlynčeka a rezné nože nikdy neumývajte v umývačke riadu.

ŽIVOTNÉ PROSTREDIE



■ Tento výrobok obsahuje recyklovateľné materiály. Nelikvidujte tento výrobok ako netriedený komunálny odpad. Obráťte sa na miestnu samosprávu a informujte sa o najbližšom zbernom mieste.

ZÁRUKA A OPRAVA

Záruka na produkt zahŕňa chyby spôsobené materiálými alebo výrobnými chybami. Táto záruka je platná iba vtedy, ak bol spotrebič používaný v súlade s pokynmi a za predpokladu, že nebol upravovaný, opravovaný alebo doňho nezasahovala žiadna neoprávnená osoba, alebo poškodený nesprávnym používaním alebo prepravou. Záruka sa nevzťahuje na chyby spôsobené prirodzeným opotrebovaním komponentov alebo rozbitných prvkov, ako sú sklenené a keramické predmety.

Táto záruka neobmedzuje základné ani žiadne iné práva zákazníka, ktoré mu priznávajú zákony týkajúce sa nákupu spotrebiča.

V prípade reklamácie kontaktujte prosím overeného predajcu alebo servis Yoer. Pri reklamácií priložte informácie o povahe poruchy a doklad o kúpe.

POMEMBNI VAROVALNI UKREPI

Pri uporabi električnih naprav je treba vedno upoštevati osnovne varnostne ukrepe, vključno z naslednjimi:

1. Pred uporabo preberite vsa navodila in jih shranite za prihodnjo uporabo.
2. Mešalnik uporabljajte na ravni, stabilni površini.
3. Prepričajte se, da vaša izhodna napetost ustreza napetosti, ki je navedena na nazivni nalepki.
4. Pri uporabi podaljška poskrbite, da ne presežete največje nazivne delovne moči/obremenitve podaljška.
5. Da preprečite požar, električni udar in poškodbe, kabla, vtiča ali enote ne potaplajte v vodo ali druge tekočine.
6. To napravo lahko uporabljajo otroci, stari 8 let in več, ter osebe z zmanjšanimi fizičnimi, senzoričnimi ali duševnimi sposobnostmi ali s pomanjkanjem izkušenj in znanja, če so pod nadzorom ali so jim poučeni o varni uporabi naprave in razumejo nevarnosti. vključeni. Otroci se ne smejo igrati z aparatom. Čiščenja in uporabniškega vzdrževanja ne smejo izvajati otroci brez nadzora.
7. Potreben je natančen nadzor, ko napravo uporabljajo otroci ali v njeni bližini.
8. Napravo in njen napajalni kabel hranite izven dosega otrok, mlajših od 8 let.

9. Napravo hranite stran od virov vlage, toplote in neposredne sončne svetlobe.
10. Ne dovolite, da napajalni kabel visi čez rob mize, pulta ali da se dotika vročih površin.
11. Naprave ne postavljajte na ali blizu električnega ali plinskega štedilnika. Naprave ne postavljajte v vročo pečico.
12. Ne uporabljajte nobene naprave s poškodovanim kablom ali vtičem ali po tem, ko naprava ne deluje pravilno ali je bila kakor koli poškodovana.
13. Če je napajalni kabel poškodovan, ga mora popraviti servis proizvajalca ali usposobljen tehnik, da preprečite poškodbe.
14. Izklopite napravo, preden jo odklopite. Po uporabi napravo vedno odklopite.
15. Pred prenašanjem ali čiščenjem napravo odklopite.
16. Vtiča se ne dotikajte z mokrimi rokami, ker lahko povzroči električni udar.
17. Naprave ne uporabljajte z mokrimi rokami ali bosi.
18. Preden odstranite vrč, izklopite mešalnik in izključite napravo.
19. Med izklapljanjem držite za vtič, ne za kabel.
20. Če se med delovanjem naprave pojavi nenavaden hrup ali vonj, jo takoj izklopite in izključite iz električnega omrežja.
21. Če naprava nenadoma preneha delovati, jo takoj izključite iz električnega omrežja, nastavite gumb za upravljanje na ohišju v

položaj "0", pustite, da se enota ohlaja 60 minut, jo ponovno priključite in ponovno vklopite.

22. Če avtomatska zaščita pred pregrevanjem pogosto izklopi napravo, se obrnite na službo za pomoč uporabnikom.

23. Če je katerikoli del naprave ali njenih dodatkov poškodovan, je ne uporabljajte.

24. Ne poskušajte popravljati, razstavljati ali spreminjati naprave. V notranjosti ni delov, ki bi jih lahko servisiral uporabnik.

25. Aparat ni predviden za upravljanje z zunanjim časovnikom ali ločenim sistemom za daljinsko upravljanje.

26. Nikoli ne uporabljajte dodatkov, ki jih proizvajalec ne priporoča, ker lahko povzročijo nepravilno delovanje naprave, jo poškodujejo ali povzročijo telesne poškodbe.

27. Bodite previdni pri rokovanju z ostrimi rezili, praznjenju vrča/skodelice/sklede ali med čiščenjem.

28. Rezila mešalnika so zelo ostra. Obstaja nevarnost poškodb. Medtem ko se rezila vrtijo, se nikoli ne dotikajte notranjosti vrča/sklede in vanje ne postavljajte nobenih predmetov.

29. Ne mešajte živil brez tekočine in ne pustite, da rezila delujejo brez hrane, ker lahko povzroči zagozditev motorja. Če se večina sestavin usede na stenah vrča, izklopite mešalnik in s plastično ali gumijasto lopatico postrgajte po stenah vrča.

30. Ne prekoračite največje delovne zmogljivosti vrča ali največje delovne zmogljivosti sklede.
31. Naprave ne uporabljajte neprekinjeno dlje kot 1 minuto naenkrat. Po vsaki uporabi pustite, da se naprava ohladi 10 sekund.
32. Mešalnik uporabljajte samo s tesno pritrjenim pokrovom in nameščenim pokrovčkom.
33. V vrč, skledo ali skodelico nikoli ne postavljajte vročih ali gostih sestavin.
34. Naprave ne uporabljajte za mletje zelo trdih predmetov, kot so olupljeni orehi ali zamrznjeno meso, saj bi lahko poškodovali rezila ali povzročili zastoje motorja.
35. Naprave ne uporabljajte za namene, ki niso predvideni.
36. Naprave ne puščajte vključene brez nadzora.
37. Naprave ne uporabljajte na prostem.
38. Ta naprava je namenjena samo za uporabo v gospodinjstvu (ne za komercialno uporabo). Vsaka druga uporaba se šteje za neprimerno in nevarno.
39. Proizvajalec ne prevzema odgovornosti za škodo, ki bi nastala zaradi neupoštevanja navodil.

SPOZNAJTE SVOJ MEŠALNIK

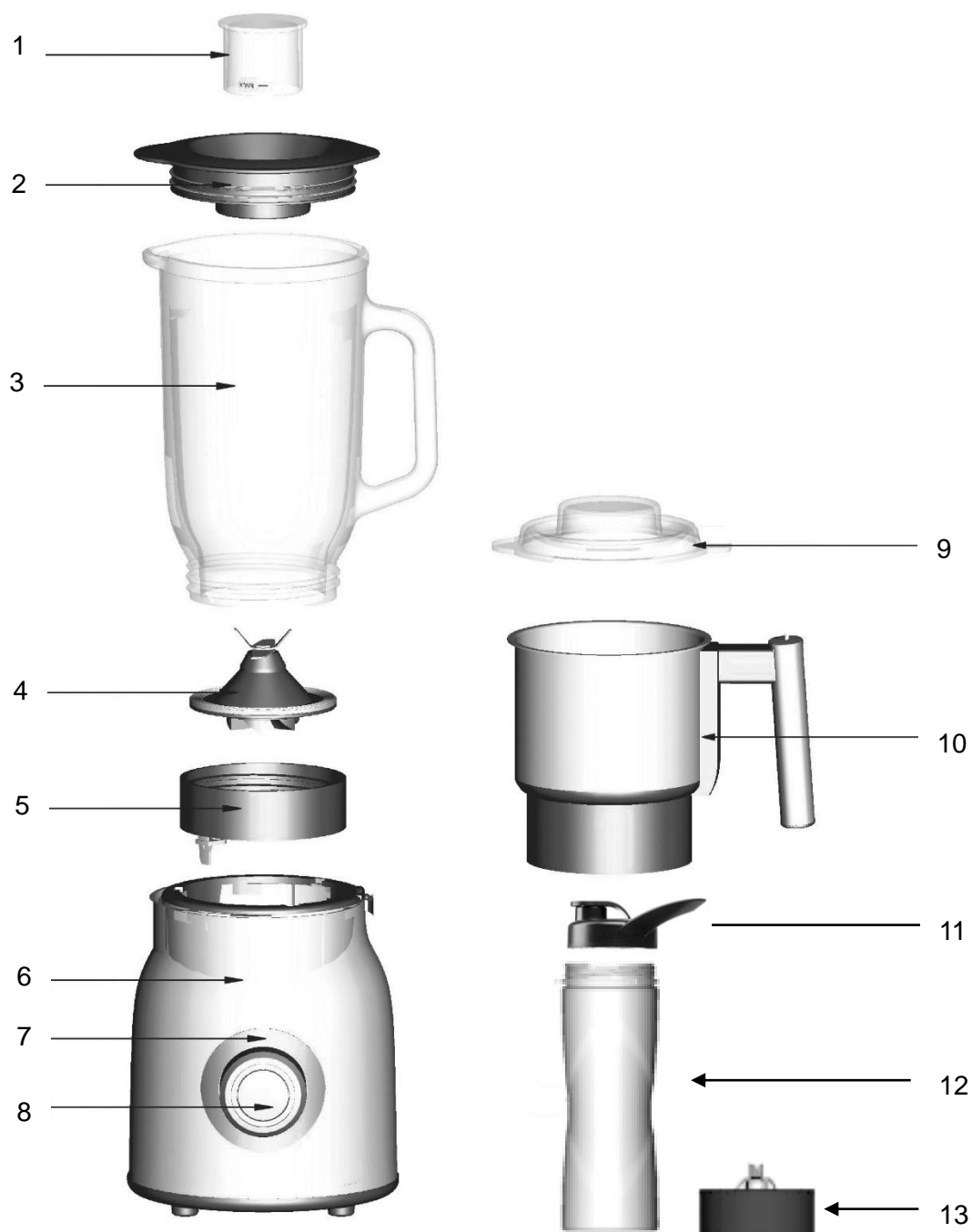

1. kapa
2. Pokrov za vrč
3. Vrč
4. Modul rezalnih rezil z gumijastim tesnilom
5. Nosilec za vrč
6. Telo naprave

7. Indikator načina/hitrosti
8. Kontrolni gumb
9. Pokrov mlinčka
10. Posoda za mlinček
11. Pokrov za steklenico (2x)
12. Steklenica (2x)
13. Modul rezila za steklenice

TEHNIČNA SPECIFIKACIJA

Nazivna moč	1200 W
Največja moč zaklepanja	1800 W
Napetost / frekvenca	220-240V~ 50-60Hz

KONTROLNI GUMB

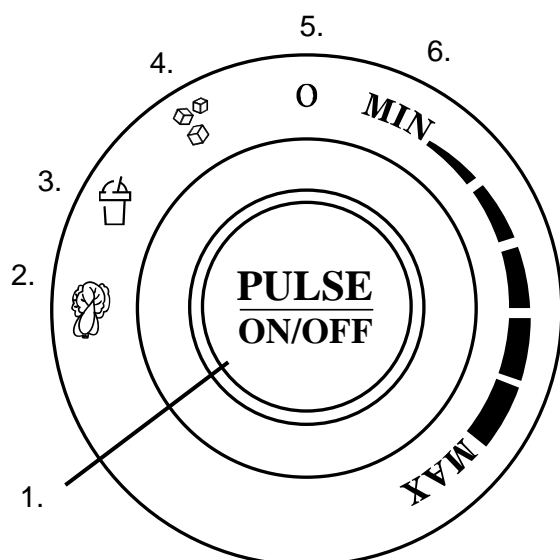

1. Funkcija vklop/pulzni način
2. Zelenjavno ali sadno purée funkcionalnost
3. Smoothie funkcionalnost
4. Funkcionalnost drobljenja ledu
5. Položaj pripravljenosti za pulzni način
6. Neprekinjen način delovanja z nastavitvijo hitrosti

PRED PRVO UPORABO

1. Operite vse dele naprave (razen ohišja).
2. Prepričajte se, da je modul rezilnih rezil pravilno nameščen v nosilcu vrča (modul rezilnih rezil je na sredini odprtine in vrč je trdno privit v nosilec).

UPORABA NAPRAVE

POZOR:



- Naprava je opremljena s sistemom za zaščito otrok. Mešalnik se bo sam vklopil le, če bo vrč/skodelica/mlinček pravilno nameščen v ohišju naprave. Če se mešalnik ne vklopi, preverite povezavo med vrčem/skodelico/mlinčkom in ohišjem naprave.
- Naprave ne uporabljajte neprekinjeno dlje kot 1 minuto naenkrat.

- Ne mešajte živil brez tekočine in ne pustite, da rezila delujejo brez hrane, ker lahko povzroči zagozditev motorja.

UPORABA VRČA

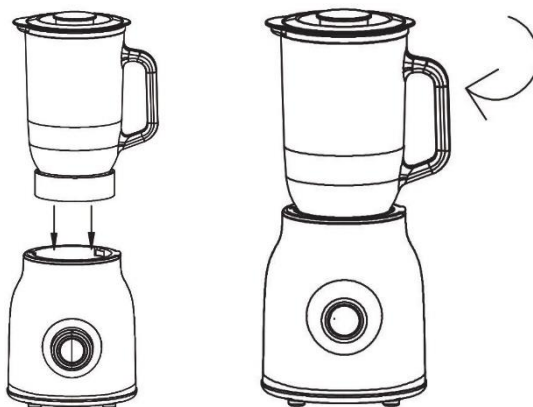
1. Napolnite vrč s sestavinami.
2. Pokrov postavite na vrč in ga pritisnite. Zasukajte ga v smeri urinega kazalca, dokler ne začutite upora. Pravilno nameščen pokrov mora popolnoma prekrivati vstavke na robu vrča in njegov izliv.
3. Namestite pokrovček v pokrov vrča in ga obračajte v smeri urinega kazalca, dokler ne začutite, da se zaskoči. Značilen "klik" sporoča, da je pokrov pravilno nameščen.
4. Vrč postavite v nosilec na ohišju naprave, tako da je ročaj na desni strani.
5. Zasukajte vrč v smeri urinega kazalca, dokler ne zaslišite, da se zaskoči.



6. Priključite napravo. Gumb za upravljanje bo začel utripati rdeče.
7. Izberite funkcionalnost:
 - a) Funkcionalnost pire – Gumb nastavite v  položaj in pritisnite »PULZ«. Mešalnik bo začel in prenehal delovati večkrat z intervali po nekaj sekund. Nato bo neprekinjeno deloval nekaj deset sekund in se samodejno izklopil.
 - b) Funkcionalnost Smoothieja – Nastavite gumb v  položaj in pritisnite »PULZ«. Mešalnik bo deloval približno minuto in se samodejno izklopil.

- c) Funkcija drobljenja ledu – nastavite gumb v  položaj in pritisnite tipko "PULSE". Mešalnik bo začel in prenehal delovati večkrat z intervali po nekaj sekund. Nato bo deloval z različnimi hitrostmi in se samodejno izklopil.
- d) "PULZ" – nastavite gumb v položaj "0", držite in pritisnite "PULZ". Mešalnik bo deloval, dokler je gumb pritisnjen.
- e) Zasukajte gumb v smeri urinega kazalca, da vključite neprekinjeno delovanje pri želeni ravni hitrosti. Za zaustavitev delovanja nastavite gumb v položaj "0".

POZOR: Nastavitev gumba med položajema "MIN" in "MAX" ne zahteva uporabe gumba "PULSE" za začetek delovanja. Naprava se bo samodejno vključila.

Za ročno zaustavitev delovanja katerega od avtomatskih programov ponovno pritisnite tipko "PULSE" ali nastavite gumb v položaj druge funkcije ali položaj "0".

- 8. Po končanem delu nastavite gumb v položaj "0" in izključite blender.

POZOR: Če želite vrč odkleniti, preden ga poskušate izvleči, ga obrnite v nasprotni smeri urinega kazalca, dokler ne zaslišite značilnega klika, nato pa vrč povlecite navzgor.

UPORABA MLIČKA

1. V posodo dajte največ 250 g suhih sestavin, kot so kavna zrna, oreščki ali zelišča.
2. Pokrov postavite na posodo tako, da je pokrov ročaja desno od ročaja, in ga potisnite navznoter. Zasukajte v smeri urinega kazalca, dokler ne začutite upora. Značilen "klik" sporoča, da je pokrov pravilno nameščen. Prepričajte se, da je dulec posode pravilno vstavljen v pokrov na pokrovu.
3. Mlinček postavite v nosilec na ohišju naprave, tako da je ročaj na desni strani.
4. Zasukajte brusilnik v smeri urinega kazalca, dokler ne zaslišite, da se zaskoči.

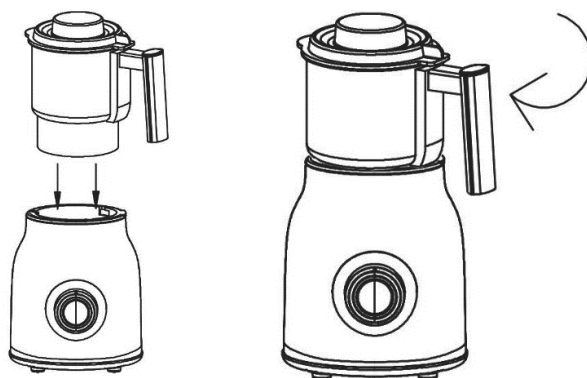

5. Priključite napravo. Gumb za upravljanje bo začel utripati rdeče.
6. Zasukajte kontrolni gumb v smeri urinega kazalca, da vklopite mešalnik in prilagodite hitrost.
7. Po končanem delu nastavite gumb v položaj "0" in izključite blender.

UPORABA SKODELICE

1. Napolnite skodelico s sestavinami.
2. Trdno privijte modul rezilnega rezila.
3. Postavite skodelico v nosilec na ohišju naprave in jo sukajte v smeri urinega kazalca, dokler ne zaslišite, da se zaskoči.
4. Priključite napravo. Gumb za upravljanje bo začel utripati rdeče.
5. Izberite eno od funkcij, opisanih v razdelku »UPORABA VRČA«.
6. Po končanem delu nastavite gumb v položaj "0" in izključite blender.

ČIŠČENJE IN VZDRŽEVANJE

- Ohišja naprave, napajalnega kabla ali vtiča nikoli ne potopite v vodo ali druge tekočine.
- Prepričajte se, da je mešalnik izklopljen in izklopljen iz vtičnice.
- Ohišje naprave očistite z mehko, vlažno krpo in nekaj detergenta za pomivanje posode. Nikoli ne uporabljajte abrazivnih čistilnih sredstev.
- Modul rezilnega rezila je odstranljiv. Odvijte plastični obroček, ki drži rezila na mestu v nasprotni smeri urnega kazalca, in odstranite rezila.
- Vse dele (razen glavnega dela) operite z vročo vodo in milom za pomivanje posode.
POZOR: Rezila so zelo ostra. Med čiščenjem bodite previdni.
- Izperite vrč/skodelico/mlinček.
- Nosilec vrča očistite z mehko, vlažno krpo in nekaj detergenta za pomivanje posode.
- Vse elemente pred uporabo previdno posušite.

POZOR: Podnožja naprave, posode mlinčka in rezil nikoli ne pomivajte v pomivalnem stroju.

OKOLJE



■ Ta izdelek vsebuje materiale, ki jih je mogoče reciklirati. Tega izdelka ne odvrzite med neločene komunalne odpadke. Za najbližje zbirno mesto se obrnite na lokalno občino.

GARANCIJA IN POPRAVILO

Garancija izdelka vključuje napake, ki so posledica napak v materialu ali izdelavi. Ta garancija velja le, če je bil aparat uporabljen v skladu z navodili in pod pogojem, da ga ni spreminjala, popravljala ali vanj posegala nepooblaščen oseba ali da je bil poškodovan zaradi napačne uporabe ali transporta. Garancija ne velja za okvare, ki so posledica naravne obrabe komponent ali lomljivih predmetov, kot so stekleni in keramični predmeti.

Ta garancija ne omejuje kupčevih osnovnih ali drugih pravic, ki jih daje zakonodaja v zvezi z nakupom aparata.

V primeru uveljavljanja garancije se obrnite na preverjenega prodajalca ali servis Yoer. Ob oddaji reklamacije priložite podatke o naravi okvare in dokazilo o nakupu.

ВАЖЛИВІ ЗАХОДИ

Під час користування електричними приладами слід завжди дотримуватись основних заходів безпеки, зокрема таких:

1. Перед використанням прочитайте всі інструкції та збережіть їх для подальшого використання.
2. Використовуйте блендер на рівній стійкій поверхні.
3. Переконайтеся, що напруга вашої розетки відповідає напрузі, зазначеній на паспортній табличці.
4. Використовуючи подовжувач, переконайтеся, що ви не перевищили максимальну номінальну робочу потужність/навантаження подовжувача.
5. Щоб запобігти пожежі, ураженню електричним струмом і травмам, не занурюйте шнур, вилку або пристрій у воду чи інші рідини.
6. Цим пристроєм можуть користуватися діти віком від 8 років і особи з обмеженими фізичними, сенсорними чи розумовими здібностями або без досвіду та знань, якщо вони перебувають під наглядом або отримали інструкції щодо безпечного використання приладу та розуміють небезпеку. залучений. Діти не повинні гратися з пристроєм. Чищення та технічне обслуговування не повинні проводитися дітьми без нагляду.
7. Необхідний ретельний нагляд, коли прилад використовується дітьми або поблизу них.

8. Тримайте пристрій та шнур живлення подалі від дітей віком до 8 років.
9. Тримайте пристрій подалі від джерел вологи, тепла та прямих сонячних променів.
10. Не дозволяйте шнуру живлення звисати з краю столу, прилавка або торкатися гарячих поверхонь.
11. Не ставте пристрій на електричну або газову плиту або біля них. Не ставте пристрій у гарячу духовку.
12. Не використовуйте будь-який прилад із пошкодженим шнуром чи вилкою, а також після того, як прилад не працює чи був пошкоджений будь-яким чином.
13. Якщо шнур живлення пошкоджено, його має відремонтувати сервісна служба виробника або кваліфікований фахівець, щоб уникнути пошкодження.
14. Перед від'єднанням від мережі вимкніть пристрій. Завжди відключайте пристрій від мережі після використання.
15. Перед перенесенням або чищенням від'єднайте пристрій від мережі.
16. Не торкайтеся вилки мокрими руками, оскільки це може призвести до ураження електричним струмом.
17. Не використовуйте пристрій мокрими руками або босоніж.

18. Перш ніж виймати глечик, вимкніть блендер і від'єднайте пристрій від мережі.
19. Під час від'єднання тримайте за вилку, а не за шнур.
20. Якщо під час роботи пристрою з'являється незвичний шум або запах, негайно вимкніть його та від'єднайте від мережі.
21. Якщо пристрій раптово перестав працювати, негайно вимкніть його, встановіть ручку керування на корпусі в положення «0», дайте приладу охолонути протягом 60 хвилин, знову підключіть його до мережі та знову увімкніть.
22. Якщо автоматичний захист від перегріву часто вимикає пристрій, зверніться до служби підтримки клієнтів.
23. Якщо будь-яка частина пристрою або його аксесуари пошкоджені, не використовуйте їх.
24. Не намагайтеся ремонтувати, розбирати або модифікувати прилад. Всередині немає частин, які обслуговує користувач.
25. Прилад не призначений для керування зовнішнім таймером або окремою системою дистанційного керування.
26. Ніколи не використовуйте аксесуари, не рекомендовані виробником, оскільки це може призвести до неправильної роботи пристрою, його пошкодження або травмування.
27. Будьте обережні під час поводження з гострими ріжучими лезами, спорожнення глечика/чашки/миски або під час чищення.

28. Леза блендера дуже гострі. Існує небезпека травмування. Поки леза обертаються, ніколи не торкайтеся внутрішньої частини глечика/миски та не кладіть туди жодних предметів.
29. Не змішуйте харчові продукти без будь-якої рідини та не дозволяйте лезам працювати без будь-якої їжі, тому що це може призвести до заклинювання двигуна. Якщо більшість інгредієнтів осіла на стінках глечика, вимкніть блендер і почистіть стінки глечика пластиковою або гумовою лопаткою.
30. Не перевищуйте максимальну робочу ємність глечика або максимальну робочу ємність чаші.
31. Не використовуйте пристрій безперервно довше 1 хвилини за раз. Дайте пристрою охолонути протягом 10 секунд після кожного використання.
32. Використовуйте блендер лише з щільно закритою кришкою та встановленою кришкою.
33. Ніколи не кладіть гарячі або в'язкі інгредієнти в глечик, миску чи чашку.
34. Не використовуйте пристрій для подрібнення дуже твердих предметів, таких як очищені горіхи або заморожене м'ясо, оскільки це може пошкодити ріжучі леза або заклинити двигун.
35. Не використовуйте прилад не за призначенням.
36. Не залишайте прилад увімкненим без нагляду.

37. Не використовуйте прилад поза приміщенням.
38. Цей прилад призначений лише для домашнього використання (не для комерційного використання). Будь-яке інше використання вважається невідповідним і небезпечним.
39. Виробник не несе відповідальності за пошкодження, спричинені недотриманням інструкцій.

ЗНАЙТЕ СВІЙ БЛЕНДЕР

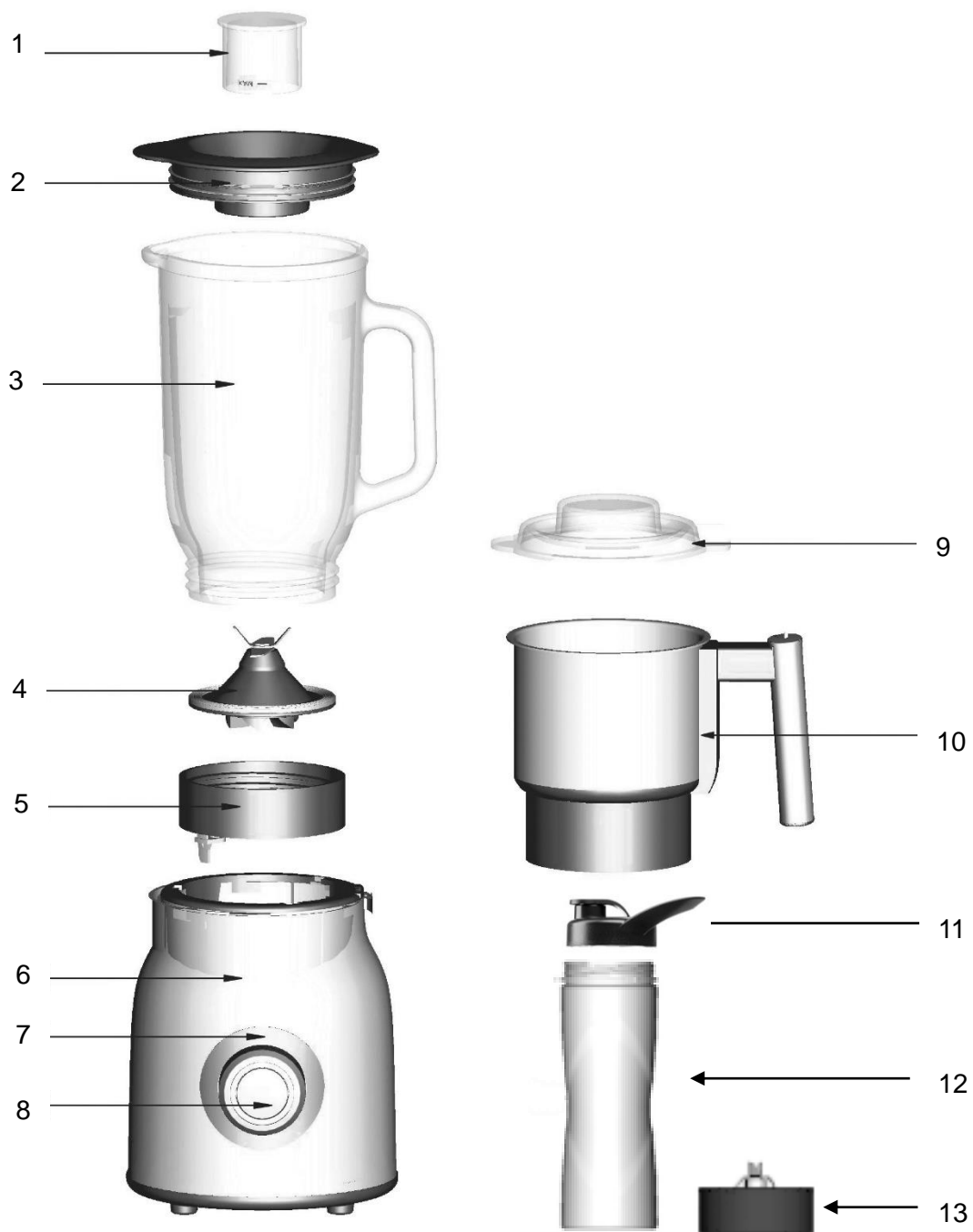

- | | |
|---------------------------------------------|-------------------------------------|
| 1. Кепка | 7. Індикатор режиму/швидкості |
| 2. Кришка глечика | 8. Ручка управління |
| 3. глечик | 9. Кришка млинця |
| 4. Модуль ріжучих лез з гумовим ущільненням | 10. Чаша м'ясорубки |
| 5. Кріплення для глечика | 11. Кришка для пляшки (2х) |
| 6. Корпус пристрою | 12. Пляшка (2х) |
| | 13. Модуль ножів для різання пляшок |

ТЕХНІЧНА СПЕЦИФІКАЦІЯ

Номінальна потужність	1200 Вт
Максимальна потужність блокування	1800 Вт
Напруга / частота	220-240 В ~ 50-60 Гц

РУЧКА КЕРУВАННЯ

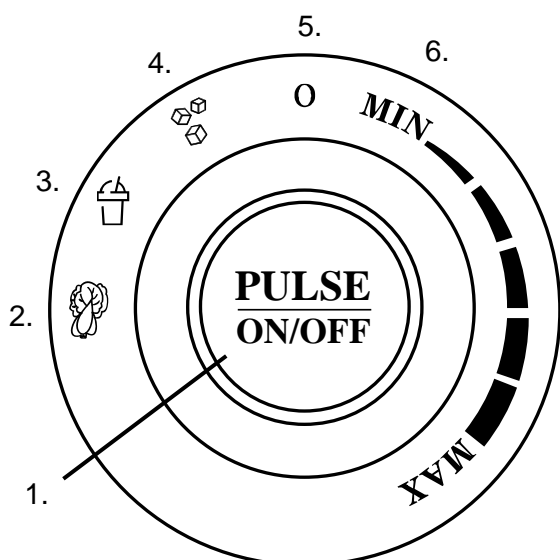

1. Функція включення/імпульсний режим
2. Овочеve або фруктове пюре
3. Функціональність смузі
4. Функція дроблення льоду
5. Позиція готовності до імпульсного режиму
6. Безперервний режим роботи з регулюванням швидкості

ПЕРЕД ПЕРШИМ ВИКОРИСТАННЯМ

1. Вимийте всі частини пристрою (крім основного корпусу).
2. Переконайтеся, що модуль ріжучих лез правильно встановлено в кріпленні глечика (модуль ріжучих лез знаходиться в центрі отвору, а глечик щільно прикручений до кріплення).

ВИКОРИСТАННЯ ПРИСТРОЮ



УВАГА:

- Прилад оснащений системою захисту від дітей. Блендер увімкнеться сам, лише якщо глечик/чашка/млинка правильно встановлені в корпусі пристрою. Якщо блендер не вмикається, перевірте з'єднання між глечиком/чашкою/млином і корпусом пристрою.
- Не використовуйте пристрій безперервно довше 1 хвилини за раз.
- Не змішуйте харчові продукти без будь-якої рідини та не дозволяйте лезам працювати без будь-якої їжі, тому що це може призвести до заклинювання двигуна.

ВИКОРИСТАННЯ ГЛЕЧИКА

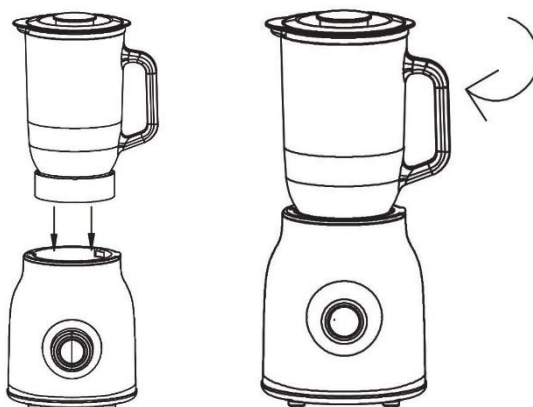
1. Наповніть глечик інгредієнтами.
2. Поставте кришку на глечик і натисніть на неї. Поверніть її за годинниковою стрілкою, доки не відчуєте опір. Правильно встановлена кришка повинна повністю закривати вставки на краю глечика та його носик.
3. Вставте ковпачок у кришку глечика та повертайте його за годинниковою стрілкою, доки не відчуєте, що він зафіксується. Характерне «клацання» повідомляє про те, що кришка встановлена правильно.
4. Вставте глечик в кріплення на корпусі пристрою так, щоб рукоятка була розташована праворуч.
5. Поверніть глечик за годинниковою стрілкою, доки він не стане на місце з клацанням.



6. Підключіть пристрій до розетки. Ручка керування почне блимати червоним.
7. Виберіть функціональність:
 - a) Функція пюре – Встановіть ручку в  положення та натисніть «ПУЛЬС». Блендер починає і припиняє роботу кілька разів з інтервалом у кілька секунд. Потім він працюватиме безперервно протягом кількох десятків секунд і автоматично вимкнеться.
 - b) Функція Smoothie – Встановіть ручку в  положення та натисніть «PULSE». Блендер працюватиме близько хвилини та автоматично вимкнеться.

- с) Функція дроблення льоду – встановіть ручку в  положення та натисніть кнопку «ПУЛЬС». Блендер починає і припиняє роботу кілька разів з інтервалом у кілька секунд. Потім він працюватиме на різних швидкостях і автоматично відключатиметься.
- д) « ІМПУЛЬС» – встановити ручку в положення «0», утримувати і натиснути «ІМПУЛЬС». Блендер продовжуватиме працювати, поки натиснута кнопка.
- е) Поверніть ручку за годинниковою стрілкою, щоб увімкнути безперервну роботу на бажаному рівні швидкості. Щоб зупинити роботу, встановіть ручку в положення «0».

УВАГА: встановлення ручки між положеннями «MIN» і «MAX» не потребує використання кнопки «PULSE» для початку роботи. Пристрій увімкнеться автоматично.

Щоб вручну зупинити роботу будь-якої з автоматичних програм, знову натисніть кнопку «ПУЛЬС» або встановіть ручку в положення іншої функції або положення «0».

8. Після закінчення роботи встановіть ручку в положення «0» і вимкніть блендер.

УВАГА: Щоб розблокувати глечик перед спробою витягнути його, поверніть його проти годинникової стрілки, доки не почуєте характерне клацання, а потім потягніть глечик угору.

ВИКОРИСТАННЯ МАРШИНКИ

1. Покладіть у миску не більше 250 г сухих інгредієнтів, таких як кавові зерна, горіхи або трави.
2. Помістіть кришку на чашу таким чином, щоб кришка ручки була розташована праворуч від ручки, і натисніть на неї. Поверніть за годинниковою стрілкою, доки не відчуєте опір. Проте, що кришка встановлена правильно, повідомляє характерне «клацання». Переконайтеся, що носик миски правильно вставлено в кришку на кришці.
3. Встановіть м'ясорубку в кріплення на корпус пристрою так, щоб рукоятка була розташована праворуч.
4. Повертайте шліфувальну машину за годинниковою стрілкою, доки не почуєте клацання.

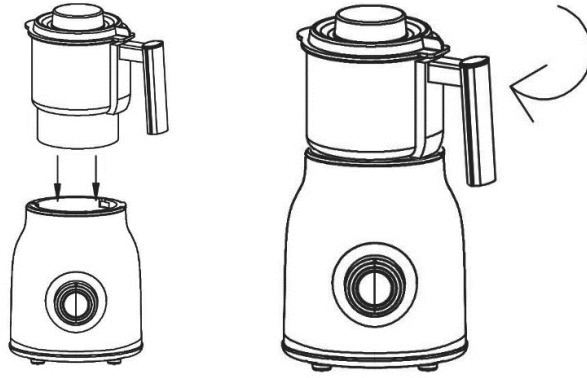

5. Підключіть пристрій до розетки. Ручка керування почне блимати червоним.
6. Поверніть ручку керування за годинниковою стрілкою, щоб увімкнути блендер і відрегулювати швидкість.
7. Після закінчення роботи встановіть ручку в положення «0» і вимкніть блендер.

ВИКОРИСТАННЯ ЧАШКИ

1. Наповніть чашку інгредієнтами.
2. Щільно прикрутіть модуль ріжучого леза.
3. Встановіть чашку в кріплення на корпусі пристрою та поверніть її за годинниковою стрілкою, доки не почуєте клацання.
4. Підключіть пристрій до розетки. Ручка керування почне блимати червоним.
5. Виберіть одну з функцій, описаних у розділі «ВИКОРИСТАННЯ ГЛЕЧИКА».
6. Після закінчення роботи встановіть ручку в положення «0» і вимкніть блендер.

ЧИЩЕННЯ ТА ОБСЛУГОВУВАННЯ

- Ніколи не занурюйте корпус пристрою, шнур живлення або його вилку у воду чи інші рідини.
- Переконайтеся, що блендер вимкнено та від'єднано від розетки.
- Очистіть корпус пристрою м'якою вологою тканиною та трохи засобу для миття посуду. Ніколи не використовуйте абразивні засоби для чищення.
- Модуль ріжучого леза знімний. Відкрутіть пластикове кільце, що утримує леза, проти годинникової стрілки та зніміть ріжучі леза.
- Вимийте всі частини (крім основного корпусу) гарячою водою з милом.
УВАГА: Леза дуже гострі. Будьте обережні під час чищення.
- Промийте глечик/чашку/подрібнювач.
- Очистіть кріплення глечика м'якою вологою тканиною та трохи засобу для миття посуду.
- Ретельно висушіть всі елементи перед використанням.

УВАГА: Ніколи не мийте основу пристрою, чашу м'ясорубки та ріжучі леза в посудомийній машині.

НАВКОЛИШНЄ СЕРЕДОВИЩЕ



■ Цей продукт містить матеріали, які можна переробити. Не викидайте цей продукт як несортвані міські відходи. Щоб дізнатися про найближчий пункт прийому, зверніться до місцевого муніципалітету.

ГАРАНТІЯ ТА РЕМОНТ

Гарантія на виріб поширюється на дефекти, спричинені дефектами матеріалу або виробництва. Ця гарантія дійсна лише в тому випадку, якщо прилад використовувався відповідно до інструкцій і за умови, що він не був модифікований, не ремонтуваний або не втручався в роботу будь-якою неавторизованою особою або був пошкоджений внаслідок неправильного використання або транспортування. Гарантія не поширюється на дефекти, що виникли внаслідок природного зносу компонентів, а також на предмети, що можуть битися, наприклад скляні та керамічні вироби.

Ця гарантія не обмежує основні або будь-які інші права клієнта, надані законодавством щодо придбання приладу.

У разі претензії по гарантії, будь ласка, зверніться до перевіреного постачальника або служби Yoer. Під час подання претензії додайте інформацію про характер несправності та документ, що підтверджує покупку.

yoer

Beautiful and Intelligent Home Appliances

Yoer sp. z o.o.
Bernardyńska 2
64-000 Kościan
Poland
www.yoer.pl

