



**Przenośny klimatyzator lokalny**  
**Local portable air conditioner**



**PAC01W ARCTICO**

**PL • EN**

# WARUNKI BEZPIECZEŃSTWA

**Podczas korzystania z urządzeń elektrycznych należy przestrzegać podstawowych zasad bezpieczeństwa w tym następujących:**

1. Przed przystąpieniem do użytkowania dokładnie zapoznaj się z niniejszą instrukcją i zachowaj ją na przyszłość.
2. UWAGA: urządzenie jest wypełnione łatwopalnym gazem R290.  
W porównaniu do innych czynników chłodniczych, R290 nie posiada w swoim składzie ozonu i ma niewielki wpływ na środowisko.
3. Nie przebijaj i nie pal urządzenia.
4. Pamiętaj, że gazy chłodzące mogą być bezzapachowe.
5. Urządzenie powinno być zamontowane, używane i przechowywane w pomieszczeniu o powierzchni większej niż 15 m<sup>2</sup> i temperaturze pokojowej w przedziale od 7 do 35 °C (44-95 °F).
6. Umieść urządzenie na płaskiej, suchej powierzchni.  
Zachowaj odstęp minimum 50cm pomiędzy klimatyzatorem, a ścianą lub innymi znajdującymi się w pobliżu urządzeniami.
7. Urządzenie nie może być przechowywane w pomieszczeniu, w którym istnieje ryzyko zapłonu (np. otwarty ogień, pracujące urządzenia gazowe lub uruchomione grzejniki elektryczne).
8. Nie pozostawiaj urządzenia wystawionego na działanie czynników atmosferycznych.
9. Trzymaj urządzenie z dala od źródeł wilgoci, benzyny, łatwopalnych gazów, kuchenek i innych źródeł ciepła.
10. Upewnij się, że napięcie w gniazdku elektrycznym odpowiada napięciu podanemu na tabliczce znamionowej.
11. Upewnij się, że gniazdko jest odpowiednio uziemione.

12. Po zamontowaniu urządzenia upewnij się, że przewód zasilający jest odpowiednio podłączony do gniazdka sieciowego.
13. Nie poruszaj urządzeniem poprzez ciągnięcie za kabel zasilający.
14. By zapobiec pożarowi, porażeniu prądem elektrycznym, bądź zranieniu nie zanurzaj przewodu, wtyczki lub urządzenia w wodzie lub innych cieczach.
15. Podczas odłączania urządzenia od zasilania trzymaj za wtyczkę, nie za przewód.
16. Unikaj używania przedłużaczy kabla zasilającego.
17. Gdy używasz przedłużacza upewnij się, że nie przekraczasz znamionowej mocy /obciążenia przedłużacza.
18. Nie używaj akcesoriów nierekomendowanych przez producenta, gdyż może spowodować to niepoprawną pracę urządzenia, jego uszkodzenie, bądź zranienia.
19. To urządzenie może być użytkowane przez dzieci w wieku od 8 lat oraz osoby o ograniczonych zdolnościach fizycznych, sensorycznych lub umysłowych bądź nieposiadające odpowiedniego doświadczenia i wiedzy, jeśli są nadzorowane lub zostały poinstruowane odnośnie obsługi urządzenia oraz rozumieją zagrożenia wynikające z jego użytkowania. Należy zwrócić szczególną uwagę, aby dzieci nie bawiły się urządzeniem. Czyszczenie i konserwacja urządzenia nie powinny być wykonywane przez dzieci poniżej 8 roku życia i bez odpowiedniego nadzoru.
20. Zwróć uwagę, aby dzieci w wieku poniżej 3 lat będące bez nadzoru trzymały się z dala urządzenia. Dzieci w wieku od 3 do 8 lat mogą włączać i wyłączać urządzenie wyłącznie pod warunkiem, że zostało ono umieszczone lub zainstalowane w prawidłowej pozycji roboczej oraz jeśli są nadzorowane lub zostały poinstruowane odnośnie obsługi urządzenia oraz rozumieją zagrożenia wynikające z jego użytkowania.

---

Dzieci w wieku od 3 do 8 lat nie mogą podłączać, regulować ani czyścić i konserwować urządzenia.

21. Dzieci, osoby niepełnosprawne i osoby starsze nie powinny przebywać obok bezpośredniego przepływu powietrza z wentylatora przez dłuższy czas.
22. Nie korzystaj z urządzenia posiadającego uszkodzony przewód, wtyczkę lub w przypadku jakiegokolwiek innej awarii.
23. Jeśli przewód zasilający lub inny element jest uszkodzony, może zostać naprawiony wyłącznie przez serwis producenta lub wykwalifikowaną do tego osobę, posiadającą odpowiedni certyfikat w celu uniknięcia zagrożenia.
24. Nie podejmuj prób naprawy, demontażu ani modyfikacji urządzenia. Wewnątrz urządzenia nie występują części, które mogą zostać naprawione samodzielnie przez użytkownika.
25. Transport, napełnianie, czyszczenie, odzyskiwanie i utylizacja czynnika chłodniczego powinny być wykonywane wyłącznie przez centrum serwisowe wyznaczone przez producenta.
26. Osoby wykonujące jakiegokolwiek czynności na obwodzie chłodzącym muszą posiadać odpowiedni certyfikat, wydawany przez akredytowaną instytucję, potwierdzający kompetencje w zakresie obchodzenia się z chłodziwami zgodnie z klasyfikacją uznawaną przez stowarzyszenia branżowe.
27. Do procesu odszraniania i czyszczenia urządzenia stosuj wyłącznie środki zalecane przez producenta.
28. Nie wkładaj do urządzenia żadnych przedmiotów, ponieważ może to spowodować porażenie prądem, obrażenia ciała lub uszkodzenie klimatyzatora.
29. Nie blokuj ani nie manewruj urządzeniem podczas jego pracy.
30. Nie umieszczaj na urządzeniu żadnych przedmiotów, by uniknąć przedostania się ich do wewnątrz urządzenia oraz by nie zablokować wylotu powietrza.

31. Nie spożywaj wody zbieranej z urządzenia i nie podawaj jej do spożycia zwierzętom.
32. Nie używaj żadnych owadobójczych środków lub innych łatwopalnych substancji w pobliżu urządzenia.
33. Podczas przemieszczania urządzenia upewnij się, że nie jest ono ułożone na boku lub odwrócone do góry nogami. Jeżeli to wystąpi, odczekaj 24 godziny przed ponownym uruchomieniem. W innym wypadku dojdzie do awarii.
34. Nie używaj urządzenia mokrymi rękami lub stojąc boso.
35. Nie stawiaj klimatyzatora w miejscu, gdzie mógłby on wpaść do wanny, bądź innego zbiornika wodnego.
36. Po zainstalowaniu węża odpływowego upewnij się, że nie jest pofałdowany ani nie tworzy przewężenia.
37. Odłącz urządzenie od zasilania, gdy nie jest ono używane oraz przed czyszczeniem.
38. Nie wycieraj i nie myj urządzenia za pomocą żrących środków chemicznych takich jak alkohol czy benzyna.
39. Trzymaj baterie poza zasięgiem dzieci.
40. Nigdy nie ładuj ponownie baterii jednorazowych.
41. Nie demontuj, nie otwieraj ani nie niszczyć baterii.
42. Nie podgrzewaj baterii. Nie narażaj baterii na działanie wysokiej temperatury lub ognia. Unikaj przechowywania ich w miejscu, w którym byłyby narażone na działanie promieni słonecznych.
43. Nie zwieraj ze sobą baterii. Nie przechowuj baterii w pudełku lub szufladzie, w których przypadkowo mogą się wzajemnie zwierać lub być zwarte za pomocą innych, metalowych przedmiotów.
44. Nie wydobywaj baterii z oryginalnego opakowania, aż do momentu ich użycia.
45. Nie narażaj baterii na działanie wstrząsów mechanicznych.

46. W przypadku wycieku substancji płynnych z baterii nie dopuść do kontaktu substancji ze skórą lub oczami. W przypadku, gdy dojdzie do kontaktu, przemyj dokładnie zanieczyszczony obszar ciała dużą ilością wody oraz zasięgnij porady lekarza.
47. Upewnij się, że baterie są odpowiednio zainstalowane zgodnie z oznaczeniem polaryzacji (+) i (-).
48. Korzystanie z baterii przez dzieci powinno być nadzorowane. Nie pozwól dzieciom wymieniać baterii bez nadzoru osoby dorosłej.
49. W przypadku połknięcia baterii natychmiast zasięgnij porady lekarza.
50. Przechowuj baterie suche i czyste.
51. Oczyść styki na baterii oraz w pilocie przed instalacją baterii.
52. Zawsze wybieraj właściwy rozmiar i typ baterii, najlepiej nadający się do zamierzonego zastosowania. Informacje dostarczone wraz z urządzeniem pomagające w prawidłowym wyborze baterii należy zachować w celach informacyjnych.
53. Wyjmij baterie z pilota, jeśli nie ma być używany przez dłuższy czas, chyba że jest niezbędny w sytuacjach awaryjnych.
54. Bezzwłocznie usuń zużyte baterie.
55. Nie wrzucaj baterii do ognia, chyba że w warunkach zatwierdzonego i kontrolowanego procesu recyklingu.
56. Baterie należy wyrzucać do specjalnie oznakowanych pojemników w wyznaczonych punktach.
57. Nie korzystaj z urządzenia w sposób niezgodny z jego przeznaczeniem.
58. Nie zostawiaj urządzenia bez nadzoru.
59. Nigdy nie korzystaj z urządzenia na wolnym powietrzu.

60. Urządzenie jest przeznaczone wyłącznie do użytku domowego. Wszelkie inne użycie uważa się za niewłaściwe oraz niebezpieczne.
61. Producent nie ponosi odpowiedzialności za szkody wynikające z nieprzestrzegania niniejszej instrukcji obsługi.



**UWAGA**

**TRZYMAJ BATERIE POZA ZASIĘGIEM DZIECI**

Połączenie baterii może prowadzić do oparzeń chemicznych, perforacji tkanek miękkich oraz śmierci. Poważne oparzenia mogą wystąpić w ciągu 2 godzin od połączenia. Natychmiast wezwij pomoc medyczną.



Niebezpieczeństwo  
pożaru, R290

**UWAGA**

Urządzenie jest wypełnione łatwopalnym gazem R290.

Pamiętaj, że gazy chłodzące mogą być bezzapachowe.

## POZNAJ SWÓJ KLIMATYZATOR

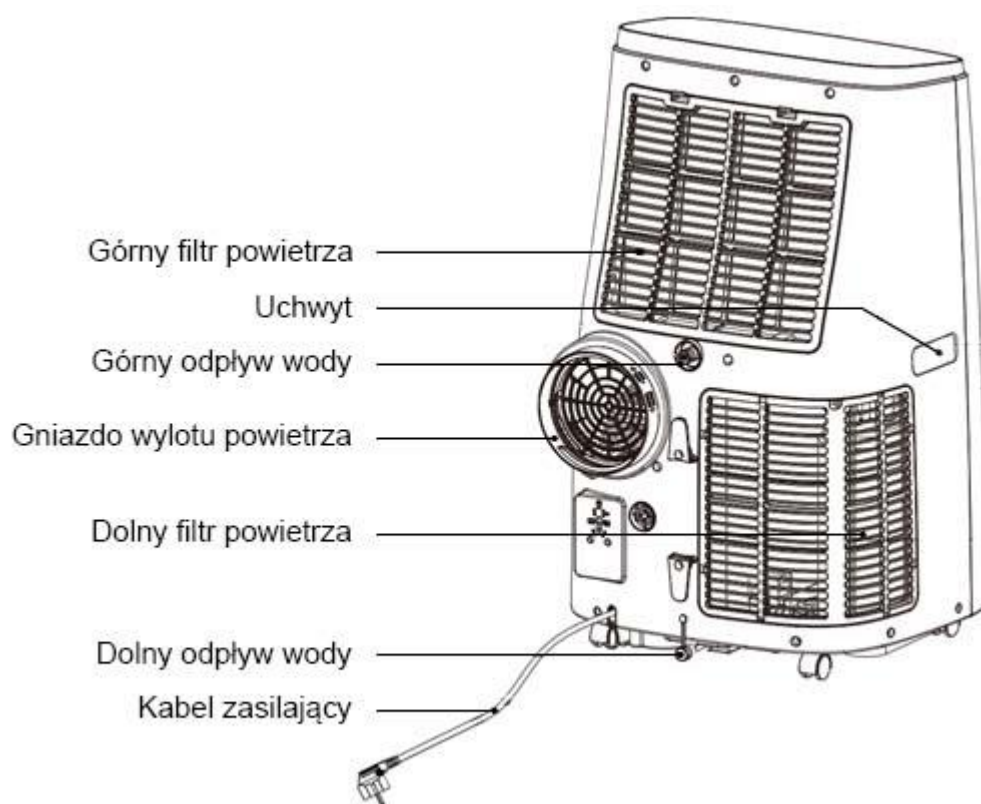
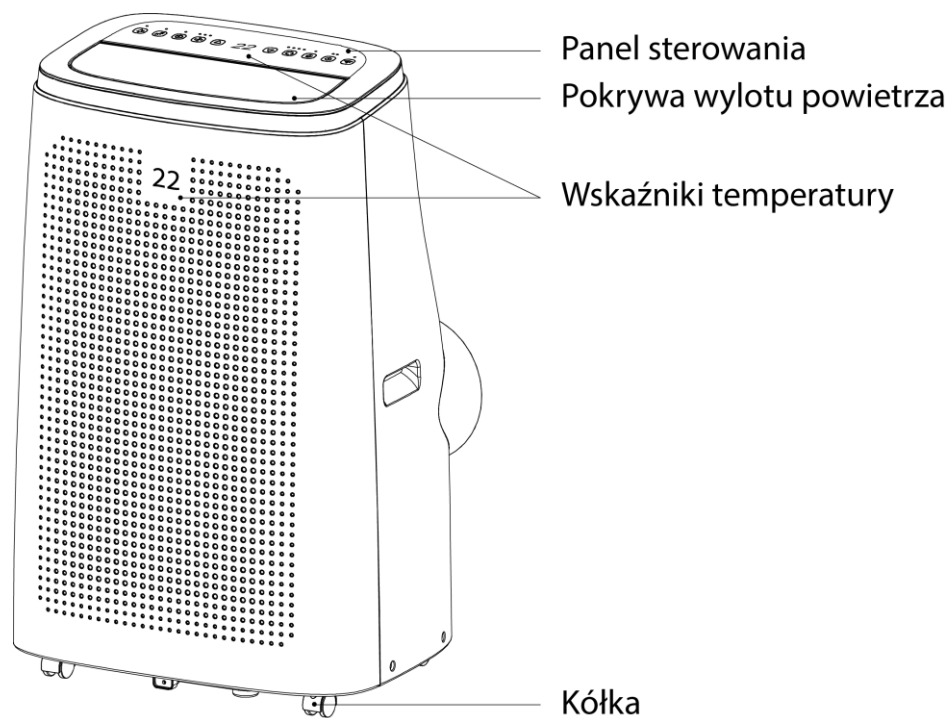



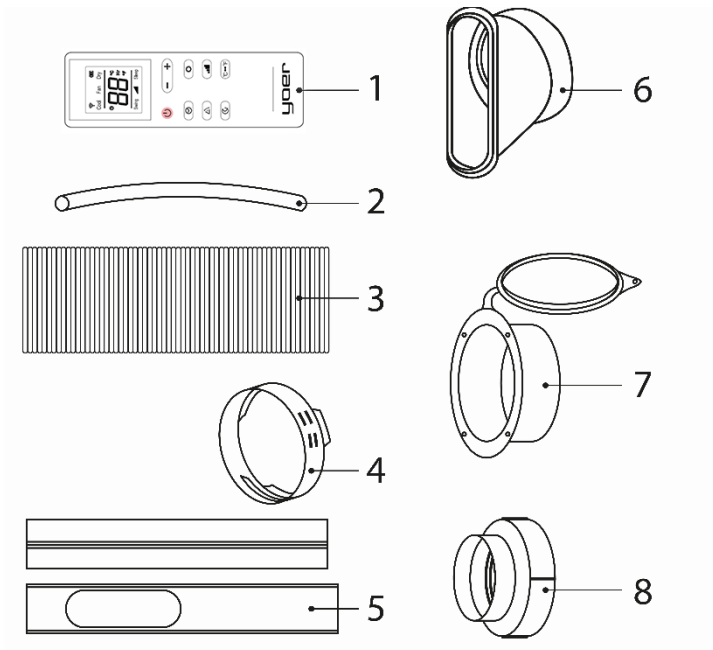

## AKCESORIA

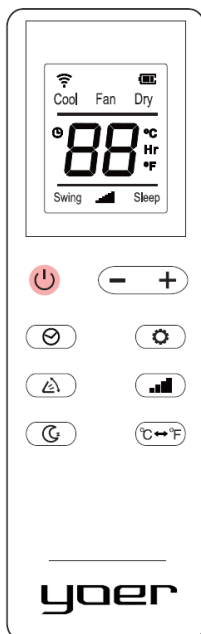

1. Pilot
2. Wąż odpływowy
3. Rura odprowadzająca powietrze
4. Adapter do klimatyzatora
5. Listwa do okien
6. Adapter do listwy
7. Kołnierz ścienny z zaślepką
8. Adapter do kołnierza

## PILOT ZDALNEGO STEROWANIA



**WAŻNE:** By móc sterować pilotem należy w pierwszej kolejności upewnić się, czy nie znajduje się on w trybie uśpienia. Aby wybudzić pilot z trybu uśpienia należy nacisnąć przycisk .

**WSKAZÓWKA:** Przy użyciu pilota istnieje możliwość zmiany jednostki temperatury na wyświetlaczu poprzez naciśnięcie przycisku .

## DOTYKOWY PANEL STEROWANIA

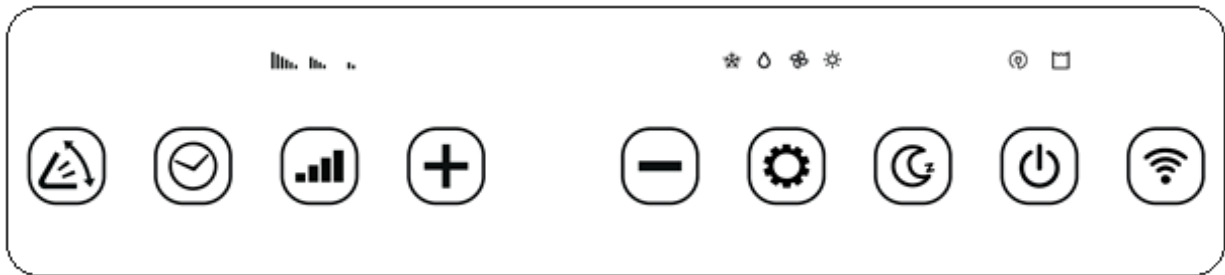

Symbol	Opis
	<b>Włącznik/Wyłącznik</b> – Naciśnij, by włączyć lub wyłączyć urządzenie.
	<b>Wybór trybu pracy</b> – Naciśnij, by wybrać jedną z czterech funkcji: chłodzenie ❄️, osuszanie 💧, wentylacja 🌀 i ogrzewanie ☀️.
	<b>Przycisk zwiększający temperaturę/czas</b> – Naciśnij, by zwiększyć wybraną temperaturę lub czas. Najwyższa możliwa temperatura to 31 °C.
	<b>Przycisk zmniejszający temperaturę/czas</b> – Naciśnij, by zmniejszyć wybraną temperaturę lub czas. Najniższa możliwa temperatura to 16 °C.
	<b>Regulacja prędkości pracy</b> – Naciśnij, by zmienić prędkość pracy. Możliwe są trzy prędkości: niska ■■, średnia ■■■ i wysoka ■■■■. Ta funkcja jest niedostępna w przypadku trybu nocnego i osuszania.
	<b>Programator czasowy</b> – Za pomocą przycisków <b>+</b> i <b>-</b> dobierz czas trwania funkcji. Wartości te zmieniają się o jedną jednostkę w przedziale od 1 do 24 godzin.
	<b>Regulacja kierunku nawiewu</b> – Naciśnij, by uruchomić ruch pokrywy wylotu powietrza, a następnie naciśnij ponownie, by zaakceptować wybrane położenie.
	<b>Tryb nocny</b> – Podczas tego trybu urządzenie pracuje na niskiej prędkości, a wyświetlacz i kontrolki gasną po 10 sekundach. Tryb ten można uruchomić tylko podczas chłodzenia i ogrzewania. By wyłączyć tryb nocny ponownie naciśnij przycisk.
	<b>Wi-Fi</b> – Przycisk ten służy do połączenia urządzenia z aplikacją mobilną.
	<b>Wskaźnik zapelnienia zbiornika</b> – Kiedy woda przekroczy maksymalny poziom, urządzenie wyda sygnał dźwiękowy i automatycznie się wyłączy, a kontrolka na panelu zacznie migać. W aplikacji urządzenia wyświetli się komunikat. Oznacza to, że należy opróżnić nadmiar wody ze zbiornika.

## MONTAŻ URZĄDZENIA

**UWAGA:** Przed uruchomieniem klimatyzatora pozostaw go w pozycji pionowej na minimum 2 godziny.

**UWAGA:** Umieść klimatyzator wraz z zamontowaną rurą w odległości co najmniej 50 cm od ściany i innych obiektów.

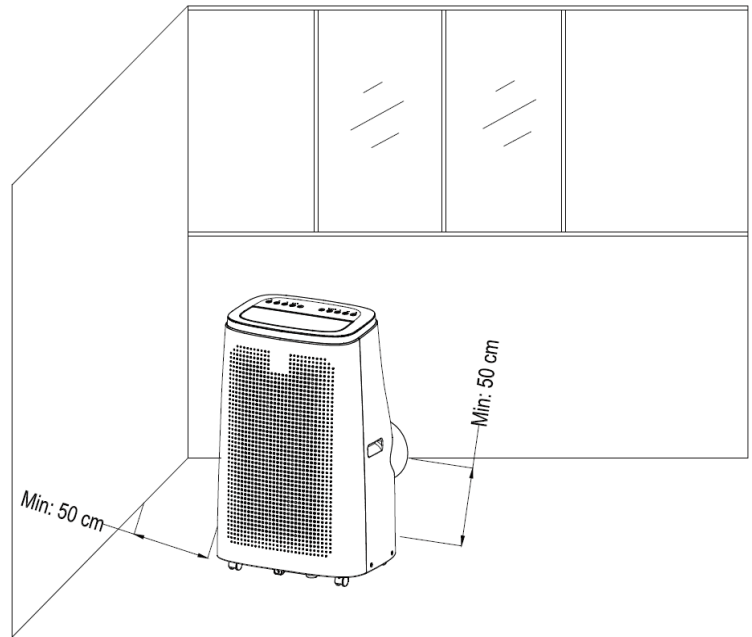

### Montaż rury odprowadzającej powietrze

1. Wyjmij adapter do klimatyzatora, rurę odprowadzającą powietrze oraz wybrany adapter zewnętrzny.
2. Usuń plastikowe torby.
3. Rozwiń kilka pierwszych zwojów rury.
4. Przyłóż adapter do klimatyzatora do rury odprowadzającej powietrze.
5. Przekręć adapter zgodnie z ruchem wskazówek zegara.
6. Rozwiń kilka pierwszych zwojów drugiego końca rury.
7. Wybrany adapter przykręć do rury zgodnie z ruchem wskazówek zegara.
8. Zamontuj adapter do klimatyzatora w gnieździe wylotu powietrza znajdującym się z tyłu urządzenia i przekręć w lewo blokując.

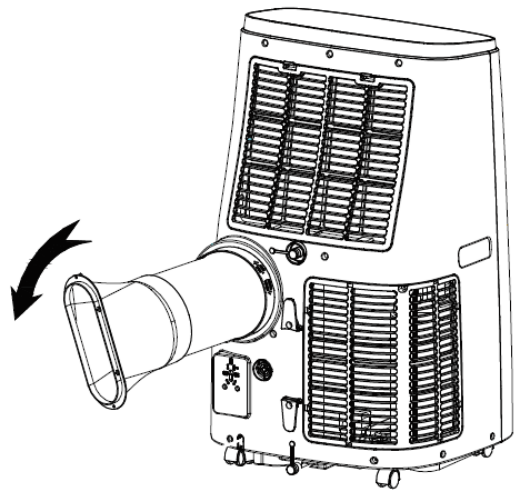

**UWAGA:** Upewnij się, że rura odprowadzająca powietrze nie jest pofałdowana, ani nie tworzy przewężenia.

**UWAGA:** Nie stosuj żadnych przedłużaczy ani nie zastępuj rury żadną inną, ponieważ może to spowodować uszkodzenia.

**UWAGA:** Podczas korzystania z funkcji ogrzewania, chłodzenia oraz osuszania zaleca się przymocowanie rury odprowadzającej powietrze do klimatyzatora, aby skutecznie usuwać ciepłe powietrze oraz wilgoć z pomieszczenia. Natomiast w trybie wentylacji, podłączenie rury odprowadzającej nie jest konieczne.

### I. Montaż rury odprowadzającej powietrze do okna skrzydłowego

Przymocuj adapter do listwy do rury odprowadzającej powietrze, uchyl okno i umieść adapter na zewnątrz okna, aby usunąć gorące powietrze.

### II. Montaż rury odprowadzającej powietrze do okna przesuwnego (Rys.1)

1. Umieść listwę w bocznej ramie okna i rozsuń ją maksymalnie jak to możliwe.
2. Zabezpiecz listwę za pomocą nakrętki motylkowej.
3. Zamontuj adapter z rurą odprowadzającą powietrze do listwy.

**WSKAZÓWKA:** Ustaw listwę pionowo z otworem u dolnej części, aby umożliwić prawidłowy montaż rury.

### III. Montaż rury odprowadzającej powietrze do okna podwójnie zawieszanego (Rys. 2)

1. Umieść listwę w dolnej ramie okna i rozsuń ją maksymalnie jak to możliwe.
2. Zabezpiecz listwę za pomocą nakrętki motylkowej.
3. Zamontuj adapter z rurą odprowadzającą powietrze do listwy.

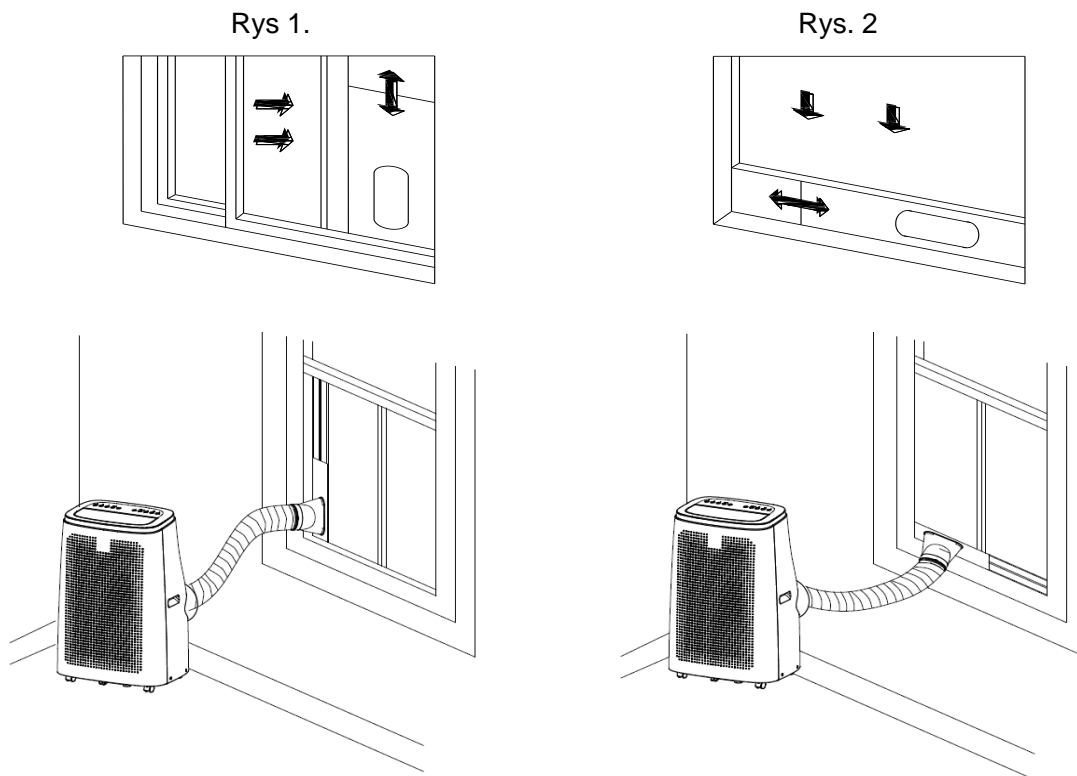





### IV. Montaż rury odprowadzającej powietrze do kołnierza ściennego

1. Wywierć otwór w ścianie odpowiedni do umieszczenia wewnątrz kołnierza ściennego.
2. Zamontuj kołnierz ścienny w otworze.
3. Przymocuj adapter do kołnierza do rury odprowadzającej powietrze.
4. Zamontuj adapter z rurą odprowadzającą powietrze do kołnierza.

**WSKAZÓWKA:** Kiedy rura nie jest przymocowana, wywiercony otwór można zamknąć zaślepką kołnierza.

## KORZYSTANIE Z URZĄDZENIA



### FUNKCJA CHŁODZENIA

W celu ustawienia żądanej funkcji należy przycisnąć , aż na panelu podświetli się wskaźnik . Za pomocą przycisków  i  ustaw żądaną temperaturę.



Wartości te zmieniają się o jedną jednostkę w przedziale od 16 do 31 °C.

W trakcie chłodzenia możliwe jest uruchomienie programatora czasowego, trybu nocnego, zmiana prędkości pracy i ustawienie kierunku nawiewu.

### FUNKCJA OSUSZANIA

W celu ustawienia żądanej funkcji należy przycisnąć , aż na panelu podświetli się wskaźnik . Funkcja ta idealnie sprawdza się do zmniejszania wilgotności w pomieszczeniu. W trakcie trwania tej funkcji nie ma możliwości zmiany prędkości wentylatora i temperatury, ani włączenia trybu nocnego. Można natomiast ustawić kierunek nawiewu i uruchomić programator czasowy.





### FUNKCJA WENTYLACJI

W celu ustawienia żądanej funkcji należy przycisnąć , aż na panelu podświetli się wskaźnik .

Podczas wentylacji nie ma możliwości zmiany temperatury. Można natomiast uruchomić programator czasowy, dostosować prędkość wentylatora i ustawić kierunek nawiewu.

Należy pamiętać, że im prędkość jest wyższa, tym większa jest ilość filtrowanego powietrza.



### FUNKCJA OGRZEWANIA

W celu ustawienia żądanej funkcji należy przycisnąć , aż na panelu podświetli się wskaźnik . Za pomocą przycisków  i  ustaw upragnioną temperaturę.

Wartości te zmieniają się o jedną jednostkę w przedziale od 16 do 31 °C.

W trakcie ogrzewania możliwe jest uruchomienie programatora czasowego, trybu nocnego, zmiana prędkości wentylatora i ustawienie kierunku nawiewu.

### PROGRAMATOR CZASOWY

W celu ustawienia programatora czasowego należy przycisnąć  na panelu, gdy klimatyzator jest wyłączony, by móc następnie za pomocą  i  zaplanować czas, po którym urządzenie ma się uruchomić. W przypadku, kiedy klimatyzator jest już uruchomiony możliwe jest zaplanowanie czasu, po którym urządzenie ma się wyłączyć.

Lampka kontrolna będzie podświetlona na panelu do momentu zaprogramowanego włączenia lub wyłączenia urządzenia. By usunąć ustawienie programatora czasowego należy ponownie przycisnąć .

## Dodatkowe funkcje

**Funkcja zapamiętywania** – Urządzenie zapamiętuje wybrane ustawienia w przypadku awarii prądu.

**Funkcja ochrony przed oszronieniem** - Podczas chłodzenia, kiedy temperatura w rurze odprowadzającej powietrze będzie zbyt niska, automatycznie włączy się funkcja ochrony przed oszronieniem. Kiedy temperatura wzrośnie do konkretnej wartości, urządzenie automatycznie powróci do poprzedniego stanu.

**Funkcja ochrony kompresora** – By zwiększyć żywotność kompresora, urządzenie posiada ochronę w postaci 3 minutowego opóźnienia po wyłączeniu kompresora.

## OPRÓŻNIANIE ZBIORNIKA NA WODĘ

**WAŻNE:** Kiedy woda przekroczy maksymalny poziom, urządzenie wyda sygnał dźwiękowy i automatycznie wyłączy się, a kontrolka  na panelu zacznie migać. W aplikacji urządzenia wyświetli się komunikat. Oznacza to, że należy opróżnić nadmiar wody ze zbiornika.

**UWAGA:** Przed przystąpieniem do poniższych czynności wyłącz urządzenie i odłącz je od zasilania.

### Dwa sposoby opróżniania zbiornika na wodę:

#### 1. Opróżnianie ręczne:

Podłóż dowolny pojemnik pod dolny wylot odpływu wody i zabezpiecz podłogę przed ewentualnym kontaktem z wodą. Ostrożnie zdejmij korek spustowy z dolnego wylotu odpływu wody i pozwól, by woda wypłynęła ze zbiornika urządzenia do pojemnika. Po zakończeniu opróżniania zbiornika ponownie umieść korek spustowy w otworze upewniając się, że jest on wsunięty do końca.

#### 2. Ciągły drenaż (dopuszczalny tylko w trakcie osuszania):

Podłóż dowolny pojemnik pod górny wylot odpływu wody i zabezpiecz podłogę przed ewentualnym kontaktem z wodą. Ostrożnie zdejmij korek spustowy z górnego wylotu odpływu wody, przymocuj wąż odpływowy i pozwól, by woda wypływała ze zbiornika urządzenia do pojemnika.

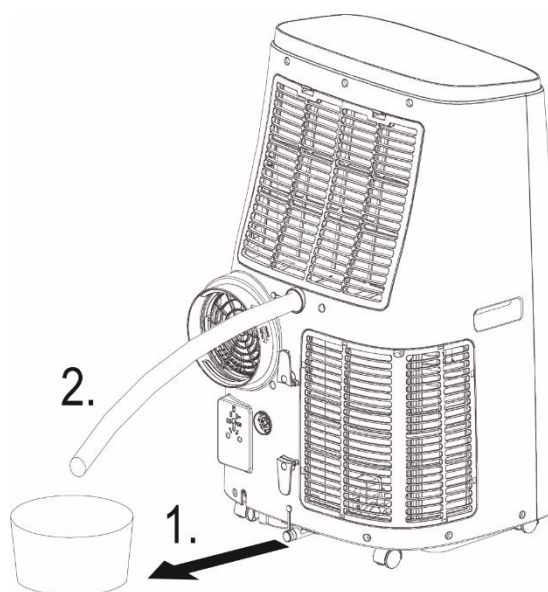

## CZYSZCZENIE I KONSERWACJA

**UWAGA:** Przed przystąpieniem do czyszczenia wyłącz urządzenie i odłącz je od źródła zasilania.

1. Do czyszczenia zewnętrznej powierzchni urządzenia używaj lekko wilgotnej szmatki. Przed ponownym użyciem klimatyzatora dokładnie wysusz wyczyszczoną powierzchnię miękką, suchą ściereczką.
2. Nie używaj żadnych żrących produktów chemicznych, ani środków czyszczących takich jak alkohol czy benzyna, ponieważ mogą one spowodować uszkodzenie urządzenia.
3. Nie pozwól, aby woda dostała się do otworów urządzenia.

## CZYSZCZENIE FILTRÓW POWIETRZA

**WSKAZÓWKA:** Częstotliwość czyszczenia filtrów zależy od tego, jak długo i w jakich warunkach są one używane. Pamiętaj jednak, iż w przypadku, gdy filtry są zabrudzone cyrkulacja powietrza jest ograniczona, a wydajność urządzenia spada. Zaleca się czyścić filtry regularnie raz na dwa tygodnie.

1. Filtry znajdują się w tylnej obudowie urządzenia. By zdemontować dolny filtr należy użyć śrubokrętu krzyżakowego.
2. Zdemontuj kratki do których są przytwierdzone filtry, a następnie delikatnie zdejmij filtry.
3. Oczyszcz filtry z kurzu za pomocą suchej szmatki, jeśli są one bardzo brudne, zanurz je w ciepłej wodzie (woda nigdy nie powinna być cieplejsza niż 40 °C).
4. Po umyciu filtrów pozwól im całkowicie wyschnąć przed ich ponownym zamontowaniem.
5. Delikatnie dopasuj filtry do górnej i dolnej kratki, a następnie zamocuj je z powrotem w urządzeniu.

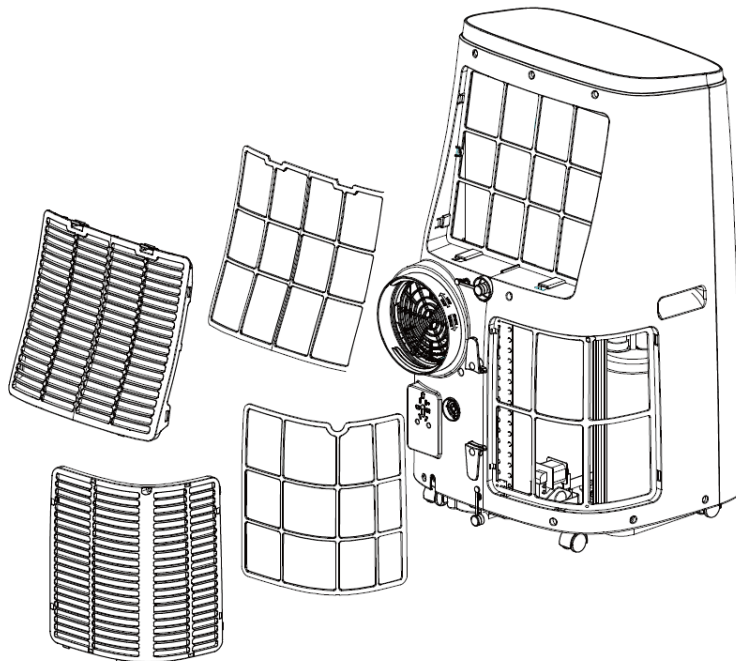

## PRZECHOWYWANIE

**UWAGA:** Trzymaj urządzenie w suchym, czystym miejscu, w oryginalnym opakowaniu.

1. Wyłącz urządzenie, odłącz przewód zasilający i opróżnij zbiornik na wodę.
2. Nawiń przewód na przeznaczony do tego uchwyt.
3. Zdejmij wszystkie akcesoria i bezpiecznie je przechowaj.
4. Wyciągnij baterie z pilota i przechowaj w suchym, bezpiecznym miejscu.

## DIAGRAM SCHEMATYCZNY

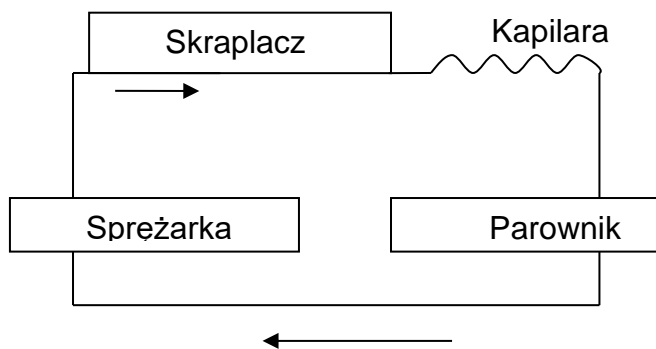

## DANE TECHNICZNE

Napięcie/Częstotliwość	220-240V ~ 50Hz	
Wydajność chłodzenia	4200W	
Wydajność ogrzewania	2880W	
Czynnik chłodniczy/Masa	R290/280g	
Moc wejściowa	Chłodzenie	1610W
	Ogrzewanie	1150W
Dopuszczalne nadmierne ciśnienie robocze	Ssanie	0.6MPa
	Tłoczenie	1.8MPa
Maksymalne dopuszczalne ciśnienie	3.0MPa	
Przepływ powietrza	500m <sup>3</sup> /h	



## ROZWIĄZYWANIE PROBLEMÓW

Problem	Możliwa przyczyna	Rozwiązanie
Urządzenie nie działa	Urządzenie nie jest podłączone do zasilania.	Podłącz urządzenie do zasilania.
	Zbiornik wody jest pełen. Sygnalizuje to migająca na panelu kontrolka  .	Opróżnij zbiornik wody.
Urządzenie wyłącza się podczas pracy	Rura odprowadzająca powietrze jest zatkana.	Sprawdź, czy nie ma przeszkód, które uniemożliwiają odprowadzanie powietrza na zewnątrz.
	W rurze odprowadzającej powietrze są zgniecenia lub załamania.	Przymocuj rurę prawidłowo unikając narażenia jej na zgniecenia lub załamania.
Funkcja chłodzenia nie działa prawidłowo	Urządzenie jest narażone na działanie światła słonecznego.	Trzymaj urządzenie z daleka od światła słonecznego.
	Drzwi lub okna są otwarte; w pomieszczeniu znajdują się inne źródła ciepła.	Zamknij drzwi i okna, oddal urządzenie od innych źródeł ciepła.
	Filtr jest zabrudzony.	Wyczyść lub wymień filtr.
	Wylot lub wlot powietrza jest zablokowany.	Sprawdź i usuń wszelkie przeszkody utrudniające odprowadzanie powietrza.
	Podczas chłodzenia, temperatura w pomieszczeniu jest niższa niż wybrana.	Zmień ustawienie temperatury.
Funkcja ogrzewania nie działa prawidłowo	Podczas ogrzewania, temperatura w pomieszczeniu jest wyższa niż wybrana.	Zmień ustawienie temperatury.
Funkcja osuszania nie działa prawidłowo	Podczas osuszania powietrza temperatura w pomieszczeniu jest zbyt niska.	Zwiększ temperaturę w pomieszczeniu. Musi przekraczać 17 °C.
Urządzenie głośno działa	Klimatyzator nie został umieszczony na płaskiej powierzchni.	Umieść urządzenie na płaskiej, stabilnej powierzchni.
Podczas pracy urządzenia, w pomieszczeniu unosi się specyficzny zapach	Filtr jest zabrudzony.	Wyczyść filtr.
Kompresor nie działa	Włączona została ochrona przed przegrzaniem.	Poczekaj 3 minuty, aż temperatura spadnie i włącz urządzenie ponownie.

Pilot nie działa	Odległość pomiędzy urządzeniem, a pilotem jest zbyt duża.	Zmniejsz odległość pomiędzy pilotem, a urządzeniem.
	Pilot nie jest skierowany w stronę urządzenia.	Skieruj pilot w stronę urządzenia.
	Baterie w pilocie są wyczerpane.	Wymień baterie.
Na ekranie wyświetla się „E1”	Czujnik temperatury pokojowej nie działa prawidłowo.	Skontaktuj się z serwisem YOER.
Na ekranie wyświetla się „E2”	Czujnik temperatury wylotu powietrza nie działa prawidłowo.	Skontaktuj się z serwisem YOER.

## ŚRODOWISKO



Produkt zawiera materiały nadające się do recyklingu. Nie wyrzucaj produktu razem z odpadami komunalnymi. Skontaktuj się z najbliższym punktem zbiórki odpadów.

## WARUNKI GWARANCJI I NAPRAWY

Gwarancja na produkt obejmuje usterki powstałe w wyniku błędów materiałowych lub produkcyjnych.

W ramach gwarancji producent zobowiązuje się do naprawy lub wymiany wszelkich wadliwych elementów, pod warunkiem, że urządzenie było używane zgodnie z instrukcją i nie było modyfikowane, naprawiane lub w jakikolwiek sposób naruszane przez nieupoważnioną do tego osobę, ani też uszkodzone w wyniku nieprawidłowego użycia lub transportu. Gwarancja nie obejmuje naturalnego zużycia się elementów, ani elementów łatwo tłukących się, jak szkło, czy ceramika.

Niniejsza gwarancja nie ogranicza ustawowych praw konsumenta ani innych praw, jakie konsument posiada zgodnie z obowiązującymi przepisami, które dotyczą zakupu przedmiotów użytkowych.

W przypadku roszczenia gwarancyjnego należy zwrócić się do specjalistycznego punktu sprzedaży lub bezpośrednio do autoryzowanego serwisu YOER. W momencie składania reklamacji należy podać rodzaj usterki oraz dołączyć kopię dowodu zakupu.

## **IMPORTANT SAFEGUARDS**

**When using electrical appliances, basic safety precautions should always be followed, including the following:**

1. Read all instructions before using and keep for future reference.
2. Warning: the appliance is filled with flammable gas R290. Compared to the alternative ones, the R290 is an ozone-free refrigerant with little effect on the environment.
3. Do not puncture and do not burn the appliance.
4. Remember that refrigerant gases can be odourless.
5. The appliance should be installed, used and stored in an area larger than 15 m<sup>2</sup> and room temperature within the range of 7 to 35 °C (44-95 °F).
6. Place the air conditioner on a flat, dry surface. Keep the appliance at least 50 cm away from the wall or other nearby appliances.
7. The appliance must be placed in an area without any continuous sources of ignition (for example : open flame, working gas appliance or turned on electrical radiator).
8. Do not leave the appliance exposed to atmospheric agents.
9. Keep the device away from any damp sources, gasoline, flammable gases, stoves or any other heat sources.
10. Make sure that your outlet voltage corresponds to the voltage stated on the rating label.
11. Make sure the outlet is properly grounded.
12. After the air conditioner is installed, ensure that the power plug is properly connected to the mains.
13. Do not move the appliance by pulling the power cable.
14. To protect against fire, electric shock and injury to persons do not immerse cord, plug or unit in water or other liquid.

15. Do not pull on the power cord or appliance to detach the plug from the power outlet.
16. Avoid using power cable extensions.
17. When using an extension lead please ensure you do not exceed the maximum rated operational wattage/load of the extension lead.
18. Never use accessories not recommended by the manufacturer, because it might cause the device to operate improperly, damage it, or cause harm.
19. This appliance can be used by children aged 8 years old and above and persons with reduced physical, sensory or mental capabilities or lack of experience and knowledge if they have been given supervision or instruction concerning use of the appliance in a safe way and understand the hazards involved. Children should not play with the appliance. Cleaning and user maintenance must not be made by children without supervision.
20. Children less than 3 years old should be kept away unless continuously supervised.  
  
Children aged over 3 years old and under 8 years old should only switch on/off the appliance provided that it has been placed or installed in its intended normal operating position and they have been given supervision or instruction concerning use of the appliance in a safe way and understand the hazards involved. Children aged 3 to 8 years old should not plug in, regulate and clean the appliance or perform user maintenance.
21. Infants, the disabled and the elderly should not be in the direct airflow from the fan for long periods of time.
22. Do not operate any appliance with a damaged cord or plug or after the appliance malfunctions, or has been damaged in any manner.

23. If the supply cord is damaged, it must be replaced by the manufacturer, its service agent or similarly qualified persons in order to avoid a hazard.
24. Do not attempt to repair, disassemble or modify the appliance. There are no user serviceable parts inside.
25. Transport, filling, cleaning, recovery and disposal of refrigerant should be performed by a technical service centre appointed by the manufacturer only.
26. Individuals who operate or work on the refrigerant circuit must have the appropriate certification issued by an accredited organization that ensures competence in handling refrigerants according to a specific evaluation recognized by associations in the industry.
27. When defrosting and cleaning the appliance, use only those recommended by the manufacturing company.
28. Do not insert any objects into the unit as it may cause an electric shock or injure or damage to the air conditioner.
29. Do not block or tamper with the appliance in any manner while it is in operation.
30. Never rest objects of any kind on the air conditioner to prevent from getting them into the air conditioning and obstructing the air discharge.
31. Do not drink the water from the air conditioner and do not let animals drink it.
32. Do not spray any insecticide liquids or any other flammable substances nearby the device.
33. While moving the device make sure that it is not on its side or turned upside down. When it occurs, wait 24 before turning on the device. Otherwise, a failure will occur.
34. Do not use the device with wet hands or barefoot.
35. Do not place the air conditioner in a place where it could fall into a bathtub or other water reservoirs.

36. After the drainage hose is installed make sure that it is not folded, nor does it create a constriction.
37. Disconnect the device from the mains when not in use and before cleaning.
38. Do not wipe or wash the appliance with erosive cleaning agents like alcohol or gasoline.
39. Keep batteries out of the reach of children.
40. Do not recharge non-rechargeable batteries.
41. Do not dismantle, open or shred batteries.
42. Do not heat batteries. Do not expose batteries to heat or fire. Avoid storage in direct sunlight.
43. Do not short-circuit batteries. Do not store batteries haphazardly in a box or drawer where they may short-circuit each other or be short-circuited by other metal objects.
44. Do not remove a battery from its original packaging until required for use.
45. Do not subject batteries to mechanical shock.
46. In the event of a battery leaking, do not allow the liquid to come in contact with the skin or eyes. If contact has been made, wash the affected area with copious amounts of water and seek medical advice.
47. Ensure that batteries are installed correctly with regard to polarity (+ and –).
48. Batteries usage by children should be supervised. Do not allow children to replace batteries without adult supervision.
49. Seek medical advice immediately if a battery has been swallowed.
50. Keep batteries clean and dry.
51. Clean the battery contacts and also those of the equipment prior to battery installation.

52. Always select the correct size and type of battery most suitable for the intended use. Information provided with the equipment to assist correct battery selection should be retained for reference.
53. Remove batteries from equipment if it is not to be used for an extended period of time unless it is for emergency purposes.
54. Remove exhausted batteries promptly.
55. Do not dispose of batteries in fire except under conditions of approved and controlled incineration.
56. Batteries should be disposed of in specially marked containers at designated disposal points.
57. Do not use appliance for other than intended use.
58. Do not leave the appliance on unattended.
59. The device is not intended for outdoor use.
60. This appliance is intended to be used for household use only. Any other use is considered inappropriate and dangerous.
61. The manufacturer does not accept liability for damage resulting from failure to follow the instruction sheet.



**WARNING**

**KEEP BATTERIES OUT OF REACH OF CHILDREN**

Swallowing a battery can lead to chemical burns, perforation of soft tissue, and death. Severe burns can occur within 2 hours of ingestion. Seek medical attention immediately.



Caution, risk of fire, R290

**WARNING**

The appliance is filled with flammable gas R290

Remember that refrigerant gases can be odourless.



## KNOW YOUR AIR CONDITIONER

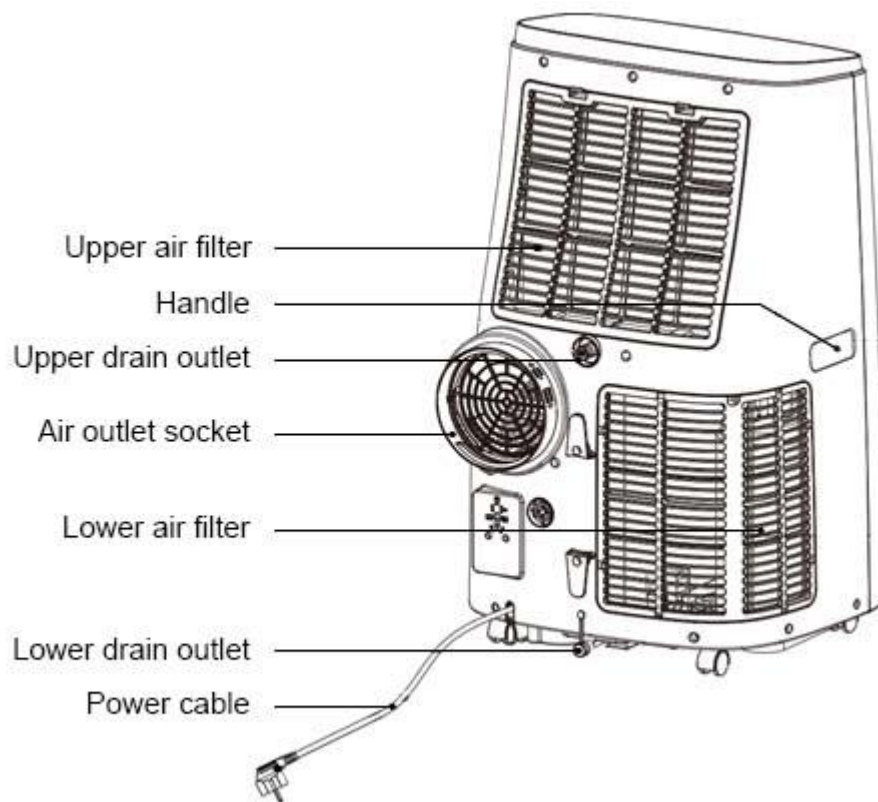
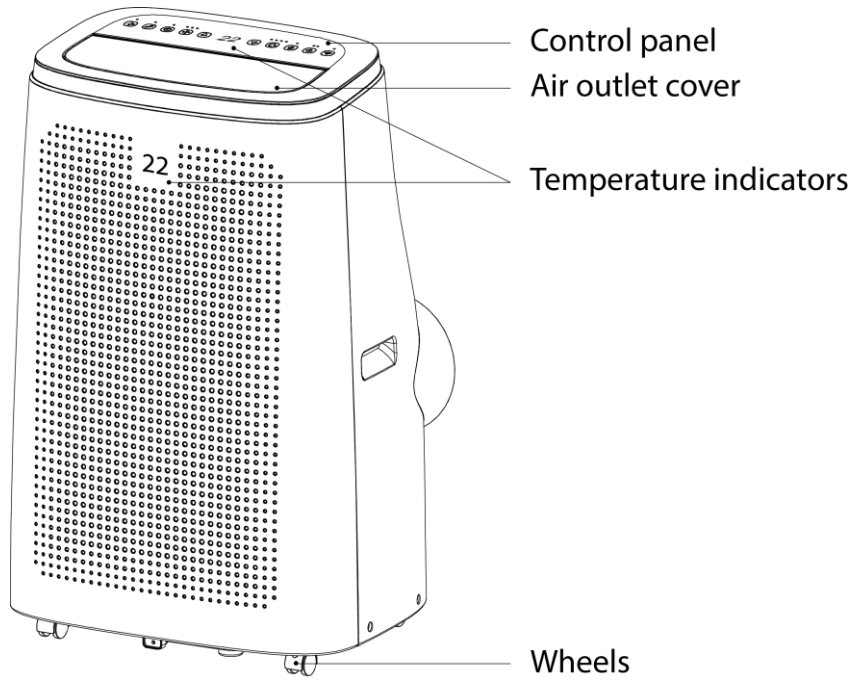

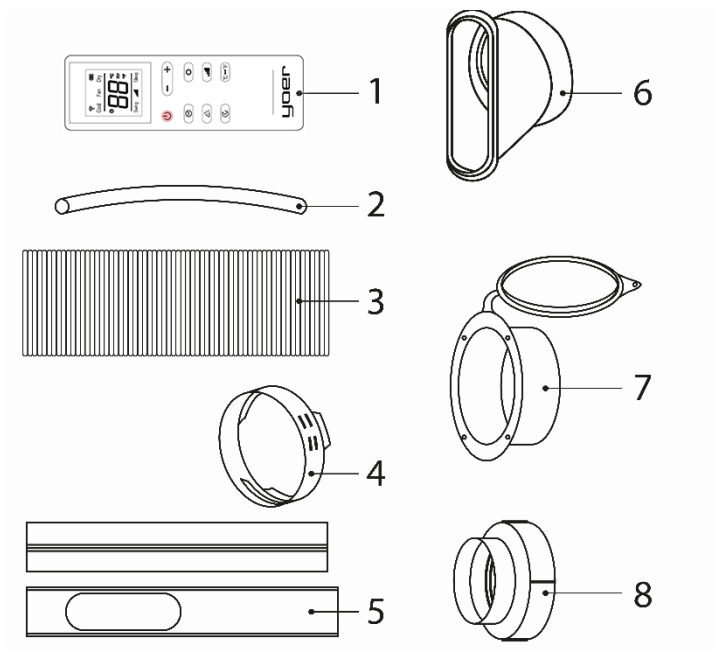

## ACCESORIES

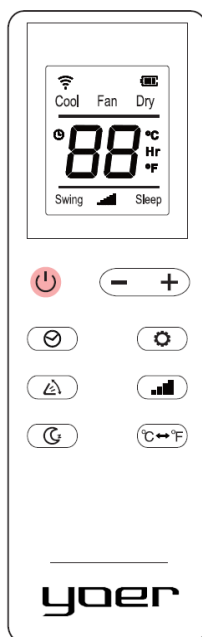

1. Remote control
2. Drain hose
3. Exhaust pipe
4. Adapter for air conditioner
5. Window slide plate
6. Adapter for window slide plate
7. Wall accessory with blanking lid
8. Adapter for wall accessory

## REMOTE CONTROL









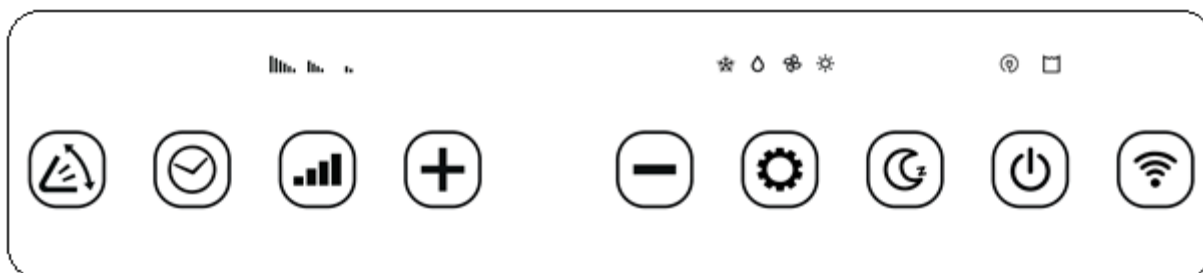











**NOTE:** If you want to control the device via the remote control you have to check if the device is in the standby state. Press  button to switch into normal operation.

**TIP:** While using the remote control you can switch the temperature unit on the display by pressing  button.

## CONTROL PANEL



Symbol	Description
	<b>ON/OFF</b> – Press it to turn the appliance on or off.
	<b>Mode selection</b> - Press it to choose one of the four modes: cooling  , dehumidifying  , ventilating  and heating  .
	<b>Temperature/time increment button</b> – Press it to increase the temperature or time. The highest possible temperature is 31 °C.
	<b>Temperature/time decrement button</b> - Press it to decrease the temperature or time. The lowest possible temperature is 16°C.
	<b>Power mode selection</b> – Press it to change the power of mode. There are three power levels to choose: low  , medium  and high  . This function is unavailable while using the sleep mode and dehumidifying.
	<b>Timer</b> – By pressing  and  adjust the duration of mode. Time values can be set in 1-24 hours and they can be adjusted up or down by one hour.
	<b>Airflow direction adjustment</b> – Press it to make the air outlet cover moves. Press it once again to accept preferable direction.
	<b>Sleep mode</b> –While using this mode the unit will work on the lowest power level. The display and all the indicators will fade out after 10 seconds. You can turn on this mode just while cooling and heating mode. Press the button once again if you want to turn off the mode.
	<b>Wi-Fi function</b> – Thanks to this button you can connect the device with the mobile app.
	<b>Full water tank indicator</b> - When water in the water tank rises and exceeds the warning level, you will hear the sound and you will see flashing indicator on the panel. The device will turn off automatically. A message will be displayed in the device app. It means that you have to empty the excess water.

## ACCESSORIES INSTALLATION

**CAUTION:** Before turning on the air conditioner keep it a vertical position for at least 2 hours.

**CAUTION:** Keep the appliance at least 50cm away from the wall or any other objects.

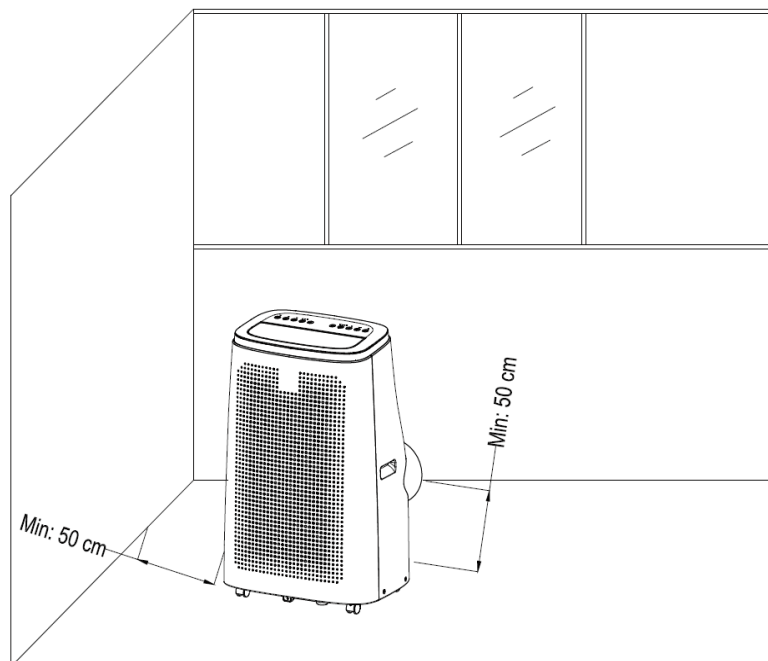

### Air exhaust pipe assembly

1. Take out the adapter for air conditioner and the exhaust pipe, and chosen outer adapter.
2. Remove the plastic bags.
3. Expand a few air exhaust pipe scrolls.
4. Insert the adapter for air conditioner into the exhaust pipe.
5. Twist the adapter clockwise.
6. Expand a few scrolls of the other side of the exhaust pipe.
7. Choose the appropriate adapter and twist it clockwise.
8. Insert the adapter for air conditioner into the air outlet socket located on the rear side of the appliance and twist it anticlockwise blocking it

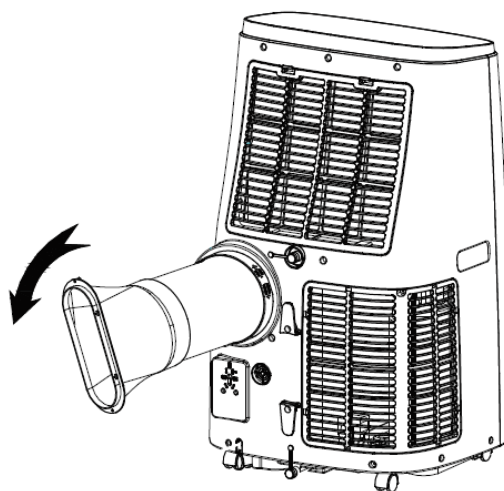

**CAUTION:** Make sure that exhaust pipe is not folded, nor does it create a constriction.

**CAUTION:** Do not use any exhaust pipe extension and do not replace it with any other pipe because it may cause damage.

**CAUTION:** While using the heating, cooling, and dehumidifying functions, it is recommended to attach the air exhaust pipe to the air conditioner to effectively remove warm air and humidity from the room. However, in ventilating mode, connecting the exhaust pipe is not necessary

### I. Mounting exhaust pipe to casement window

Mount the adapter for window slide plate to the exhaust pipe and place outside the window to exhaust the hot air.

### II. Mounting air exhaust pipe to sliding windows (Fig. 1)

1. Insert the window slide plate inside of the side window frame and slide it in as much as you can.
2. Lock the window slide plate with the help of the wing nut.
3. Insert the adapter and the exhaust pipe into the window slide plate.

**TIP:** Set the window slide plate vertically with the hole in the lower part to enable correct exhaust pipe installation.

### III. Mounting exhaust pipe to double-hung window (Fig. 2)

1. Insert the window slide plate inside of the bottom window frame and slide it in as much as you can.
2. Lock the window slide plate with the help of the wing nut.
3. Insert the adapter and the exhaust pipe into the window slide plate.

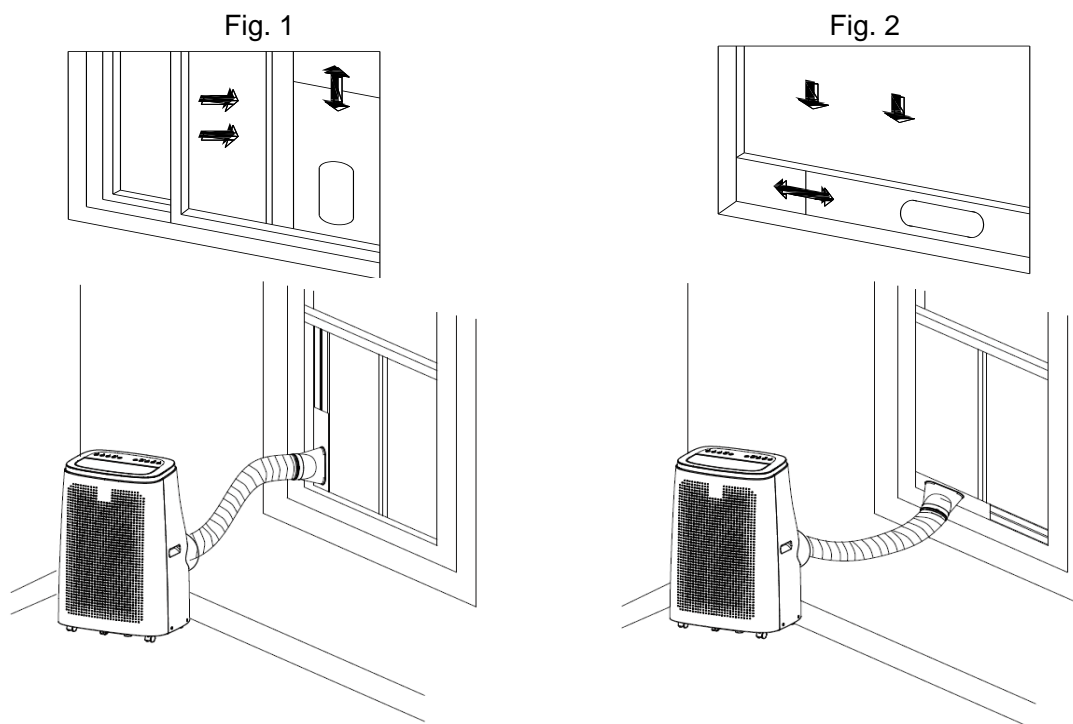





### IV. Mounting exhaust pipe to wall accessory

1. Drill an appropriate hole in an outside wall to fit the wall accessory.
2. Fit the wall accessory into the hole.
3. Insert the adapter for wall accessory into the exhaust pipe.
4. Mount the adapter and the exhaust pipe to the wall accessory.



**TIP:** When the exhaust pipe is not mounted, the drilled hole can be closed with the blanking lid.

## USING THE DEVICE



### COOLING MODE

If you want to use this function, press repeatedly  until  will flash on the control panel. Press  and  buttons until you see preferable temperature on the display. Time values can be set in 16-31 °C and they can be adjusted up or down by one hour. During cooling mode it is possible to turn on the timer, sleep mode, select the power level and adjust the airflow direction.





### DEHUMIDIFYING MODE

If you want to use this function, press repeatedly  until  will flash on the control panel. Dehumidifying mode is perfect for reducing the humidity in a room.. During dehumidifying mode it is not possible to select the power level nor the temperature, nor turning on the sleep mode. You can instead adjust the airflow direction and turn on the timer.



### VENTILATING MODE

If you want to use this function, press repeatedly  until  will flash on the control panel. During ventilating mode it is not possible to change the temperature. But you can turn on the timer, select the power level and adjust the airflow direction. Remember that the higher the power is, the more air is filtrated.

### HEATING MODE

If you want to use this function, press repeatedly  until  will flash on the control panel. Press  and  buttons until you see preferable temperature on the display. Time values can be set in 16-31 °C and they can be adjusted up or down by one hour. During heating mode it is possible to turn on the timer, select the power level and adjust the airflow direction.

### TIMER

If you want to use this function, press  on the control panel when the air conditioner is turned off. Then with the help of  and  buttons set the time after which it will turn on. When it is already turned on, you can set the time after which it will automatically turn off. The indicator light will be backlit until the appliance will turn on or off.

If you want to delete setting the timer, press  once again.

### Additional functions

**Memory function** - The device maintains its setting during a power failure.

**Protection from frosting** - While cooling, when the temperature inside the exhaust hose is too low, the protection from frosting will be automatically turned on. When the temperature rises to the certain temperature, the appliance will automatically switch to normal operation.

**Compressor protection** - To increase the service life of the compressor, the device has 3-minute delay protection after the compressor will be turned off.

## EMPTYING THE WATER TANK

**NOTE:** When water in the water tank rises and exceeds the warning level, you will hear the sound and you will see flashing  indicator on the panel. The device will turn off automatically. It means that you have to empty the excess water.

**CAUTION:** Before commencing any of the activities described below, turn off the device and unplug it from the socket.

### Two ways of emptying the water tank:

#### 1. Manual drainage:

Place a container below the lower drain outlet and make sure to prevent water from splitting to the floor. Carefully take the drain plug off from the lower drain outlet and let the water pour from the appliance into the container. When you finish emptying the water tank put the drain plug into the hole making sure that it is pushed all the way in.

#### 2. Continuous drainage (only applicable while dehumidifying):

Place a container below the upper drain outlet and make sure to prevent water from splitting to the floor. Carefully take the drain plug off from the upper drain outlet and insert the drain hose, letting the water pour from the appliance into the container.

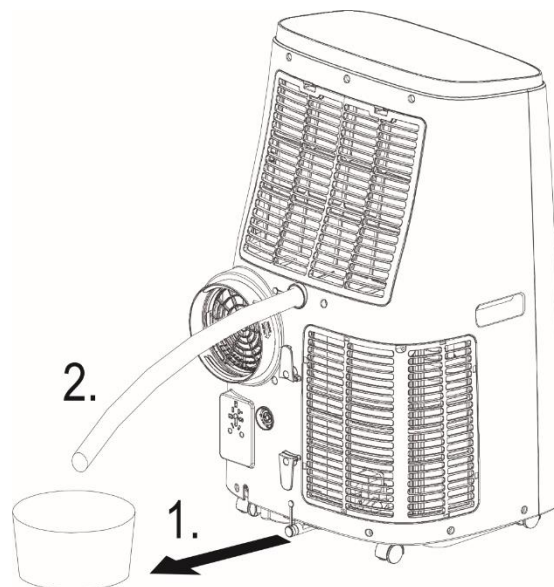

## CLEANING AND MAINTENANCE

**CAUTION:** Before commencing any of the activities described below, turn off the device and unplug it from the socket.

1. You should clean the appliance with slightly soft, damp cloth. Before turning on the air conditioner again you have to precisely dry the cleaned surface with a soft, dry cloth.
2. Do not use any cleaning or chemical products like alcohol or gasoline because they may cause damage.
3. Do not let submerge the appliance in water.

## CLEANING AIR FILTERS

**TIP:** The frequency of cleaning the filters depends on how often and on which conditions they are being used. But you have to remember that if the filters are dirty, air circulation is compromised and the efficiency of the appliance decreases. It is recommended to clean the filters once a two weeks.

1. The filters are located on the back of the appliance. If you want to remove the bottom filter you have to use a screwdriver.
2. Disassemble the grids to which the filters are attached, and then gently remove the filters.
3. Clean the appliance with soft, dry damp cloth, if they are very dirty, immerse them in warm water (the water should never be hotter than 40 °C).
4. After washing, allow the filters to dry completely before mounting them back.
5. Gently adjust the filters to the upper and lower grid and mount them back to the appliance.

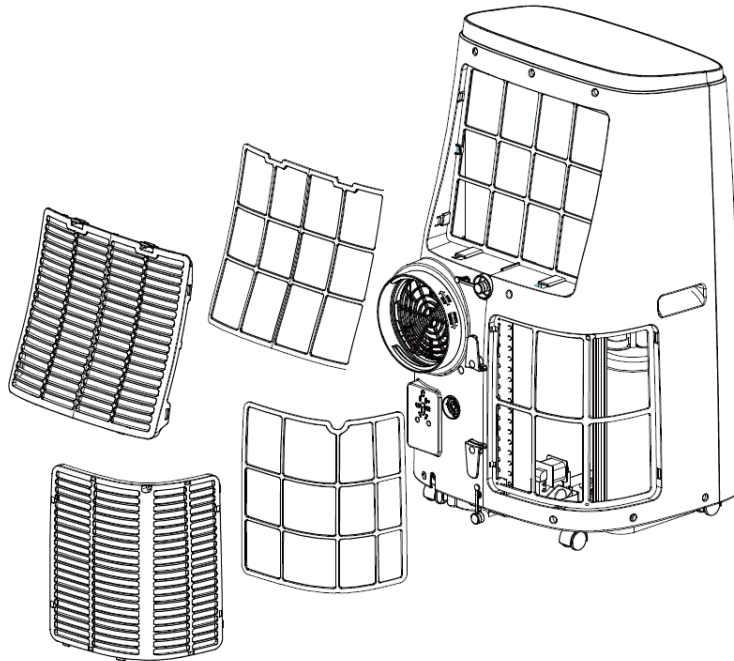

## STORAGE

**CAUTION:** Place the air conditioner in a dry, clean place in original packaging.

1. Turn off the unit, unplug it and empty the water tank.
2. Wrap the power cord around the cord holder.
3. Disassemble all accessories and store them in a safe place.
4. Remove batteries from the remote control and store them in a dry, safe place.



## SCHEMATIC DIAGRAM

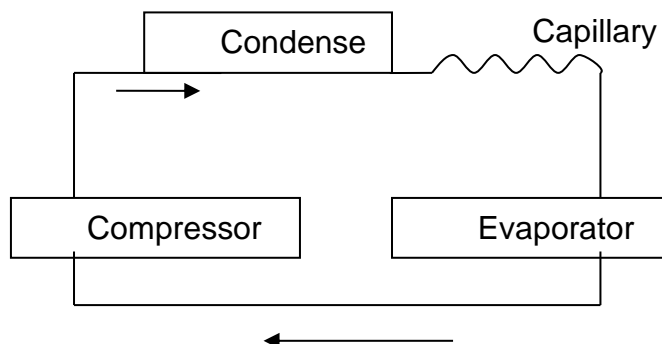

## TECHNICAL SPECIFICATION

Power Supply	220-240V ~ 50Hz	
Cooling Capacity	4200W	
Heating Capacity	2880W	
Refrigerant/Charge	R290/280g	
Rated Input	Cooling	1610W
	Heating	1150W
Permissible Excessive Operating Pressure	Suction	0.6MPa
	Discharge	1.8MPa
Max Allowable Pressure	3.0MPa	
Air Flow	500m <sup>3</sup> /h	

## TROUBLESHOOTING

Problem	Possible cause	Solution
The device does not work	The power cable is disconnected from the socket.	Connect the power cable to the socket.
	The water tank is full. The  indicator flashing on the panel signalizes it.	Empty the water tank.

The air conditioner works only for a short time	The air exhaust pipe is blocked.	Check and remove the obstacles obstructing air discharge.
	There are bends or kinks in the air exhaust pipe.	Mount the air exhaust pipe correctly, keeping free of bends and kinks.
The cooling mode does not work properly	The device is exposed to direct sunlight.	Keep the device away from direct sunlight.
	Doors or windows are open; There are other heat sources in a room.	Close the doors and windows; move the device away from other heat sources.
	The filter is dirty.	Clean the filter.
	The air inlet or outlet is blocked.	Check and remove the obstacles obstructing air discharge.
	While using the cooling mode, the room temperature is lower than the chosen temperature;	Change temperature settings.
Heating mode does not work properly	While heating mode, the room temperature is higher than chosen temperature.	Change temperature settings.
Dehumidifying mode does not work properly	While using the dehumidifying mode the room temperature is too low.	Increase the temperature in a room. The temperature has to be higher than 17 °C.
The device makes noise	The device is no placed on a flat surface.	Place the unit on a flat, stable surface.
During operation, there is an unpleasant smell in the room.	The filter is dirty.	Clean the filter.
The compressor does not work	Overheat protection is turned on.	Wait for 3 minutes until the temperature is lower and restart the unit.

Remote control does not work	The distance between the unit and the remote control is too big.	Make the distance between the remote control and the unit smaller.
	The remote control is not directly pointed at the appliance.	Point the remote control at the air conditioner.
	The batteries are dead.	Replace the batteries.
The „E1” indicator is flashing.	The room temperature sensor does not work properly.	Contact the YOER service
The „E2” indicator is flashing.	The air exhaust pipe temperature sensor does not work properly.	Contact the YOER service

## ENVIRONMENT



This product contains recyclable materials. Do not dispose this product as unsorted municipal waste. Contact your local municipality for the nearest collection point.

## WARRANTY AND REPAIR

The product warranty includes defects resulting from material or manufacturing defects. This warranty is only valid if the appliance has been used in accordance with the instructions, and provided that it has not been modified, repaired or interfered with by any unauthorized person or damaged by misuse or transportation.

The warranty does not apply to defects resulting from natural wear of components nor damage of breakables such as glass and ceramic items.

This warranty does not limit the customer’s basic or any other rights granted by laws regarding appliance purchase.

In the event of a warranty claim please contact the verified vendor or YOER customer service. While submitting the claim please attach information on the nature of the malfunction and proof of purchase.



YOER sp. z o.o.  
Bernardyńska 2  
64-000 Kościan  
Poland  
[www.yoer.pl](http://www.yoer.pl)

