

yoer

Mop parowy z myjką ręczną

Steam mop with handheld steam cleaner



SMC01W CleanSlide

PL • EN

WARUNKI BEZPIECZEŃSTWA

Podczas korzystania z urządzeń elektrycznych należy przestrzegać podstawowych zasad bezpieczeństwa w tym następujących:

1. Przed przystąpieniem do użytkowania dokładnie zapoznaj się z niniejszą instrukcją i zachowaj ją na przyszłość.
2. Upewnij się, że napięcie w gniazdku elektrycznym odpowiada napięciu podanemu na tabliczce znamionowej. Upewnij się, że gniazdko jest odpowiednio uziemione.
3. By zapobiec pożarowi, porażeniu prądem elektrycznym, bądź zranieniu nie zanurzaj przewodu, wtyczki lub urządzenia w wodzie lub innych cieczach.
4. To urządzenie może być użytkowane przez dzieci w wieku od 8 lat oraz osoby o ograniczonych zdolnościach fizycznych, sensorycznych lub umysłowych bądź nieposiadające odpowiedniego doświadczenia i wiedzy, jeśli są nadzorowane i zostały poinstruowane odnośnie obsługi urządzenia oraz rozumieją zagrożenia wynikające z jego użytkowania. Należy zwrócić szczególną uwagę, aby dzieci nie bawiły się urządzeniem. Czyszczenie i konserwacja urządzenia nie powinny być wykonywane przez dzieci bez odpowiedniego nadzoru.
5. Trzymaj urządzenie z dala od dzieci w wieku poniżej 8 lat.
6. Nie korzystaj z urządzenia posiadającego uszkodzony przewód, wtyczkę lub w przypadku jakiegokolwiek innej awarii.
7. Jeśli przewód zasilający jest uszkodzony, może zostać naprawiony wyłącznie przez serwis producenta lub wykwalifikowaną do tego osobę w celu uniknięcia zagrożenia.
8. Odłącz urządzenie od zasilania przed przystąpieniem do przenoszenia oraz czyszczenia.
9. Nie chwytaj wtyczki zasilającej mokrymi rękoma, gdyż może to doprowadzić do porażenia prądem elektrycznym.
10. Jeżeli podczas pracy urządzenia pojawi się nietypowy dźwięk lub zapach, natychmiast wyłącz urządzenie i odłącz zasilanie.
11. Nie używaj urządzenia mokrymi rękoma lub stojąc boso.

12. Gdy używasz przedłużacza upewnij się, że nie przekraczasz znamionowej mocy / obciążenia przedłużacza.
13. Podczas odłączania urządzenia od zasilania trzymaj za wtyczkę, nie za przewód.
14. Nie podejmuj prób naprawy, demontażu ani modyfikacji urządzenia. Wewnątrz urządzenia nie występują części, które mogą zostać naprawione samodzielnie przez użytkownika.
15. Nie dotykaj rozgrzanych części i akcesoriów. Poczekaj, aż urządzenie całkowicie ostygnie przed montażem i demontażem akcesoriów.
16. Nie wkładaj ręk w okolice dysz, gdyż generowana para jest bardzo gorąca i może spowodować poważne poparzenia.
17. W zbiorniku na wodę nie wolno zastosować detergentów, alkoholi, olejków zapachowych i innych cieczy. Może doprowadzić do jego uszkodzenia, oraz skutkuje unieważnieniem gwarancji.
18. Zbiornik na detergent należy napełniać roztworem łagodnego detergentu i wody. Nie należy używać środków żrących.
19. Upewnij się, że dywany i podłogi są świeżo odkurzone przed użyciem mopa parowego.
20. Zachowaj szczególną uwagę podczas używania mopa na schodach.
21. Przed użyciem mopa parowego sprawdź czy na posiadanych powierzchniach podłogowych można zastosować mop parowy. Powierzchnie których nie można czyścić mopem parowym to np. powierzchnie akrylowe, woskowane podłogi i meble, delikatne materiały wrażliwe na działanie wody/pary.
22. Nie używaj mopa parowego do czyszczenia urządzeń elektrycznych.
23. Przetestuj działanie urządzenia na niewielkim, niewidocznym obszarze podłogi, dywanu lub wykładziny, by upewnić się że nie spowoduje ono uszkodzeń.
24. Przechowuj urządzenie w suchym, chłodnym miejscu, z dala od dzieci. Upewnij się że wszystkie zbiorniki są całkowicie opróżnione.
25. Nie korzystaj z urządzenia w sposób niezgodny z jego

przeznaczeniem.

26. Nie zostawiaj włączonego urządzenia bez nadzoru.
27. Nigdy nie korzystaj z urządzenia na wolnym powietrzu.
28. Urządzenie jest przeznaczone wyłącznie do użytku domowego.
Wszelkie inne użycie uważa się za niewłaściwe oraz niebezpieczne.
29. Producent nie ponosi odpowiedzialności za szkody wynikające z nieprzestrzegania niniejszej instrukcji obsługi.



UWAGA GORĄCE: Niektóre elementy mopa, takie jak dysza czy nasadki nagrzewają się do wysokich temperatur. Nigdy nie dotykaj ich podczas pracy aby uniknąć ryzyka poparzenia.

POZNAJ SWÓJ MOP PAROWY

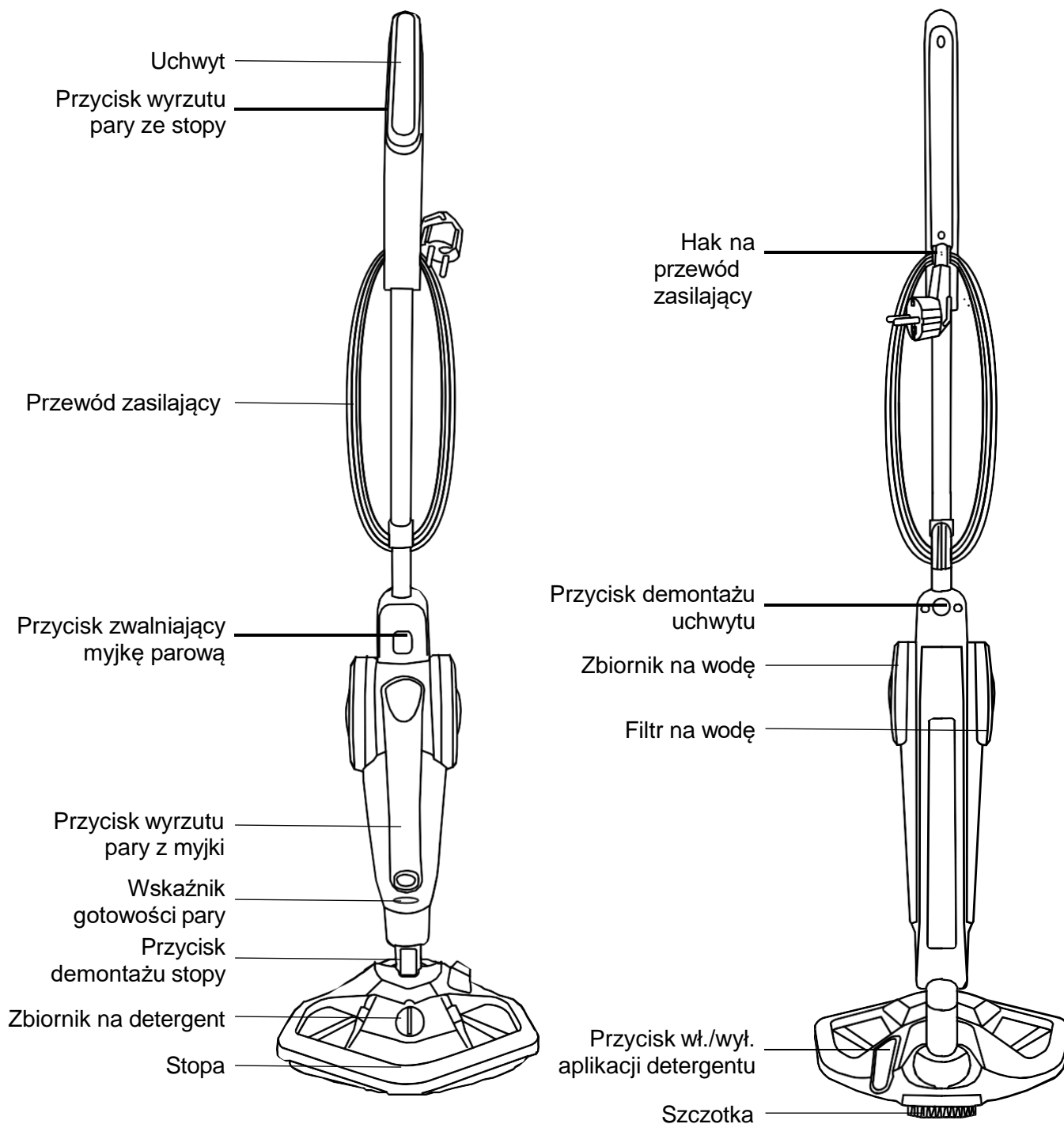

DANE TECHNICZNE

Moc	1400-1600W
Napięcie / Częstotliwość	220-240V~ 50/60Hz

AKCESORIA

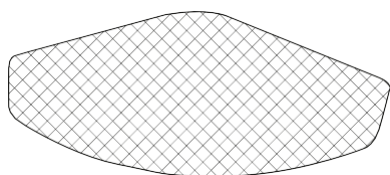

Nakładka materiałowa

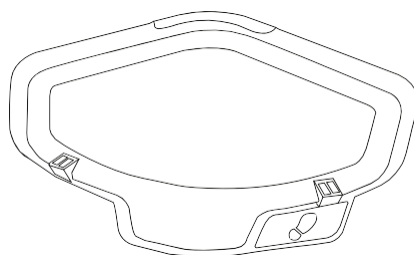

Nasadka do dywanów

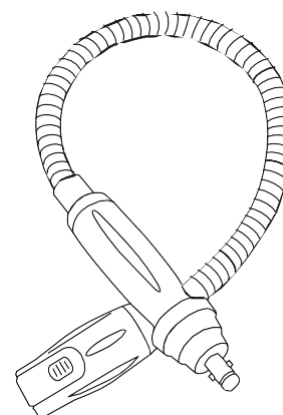

Wąż

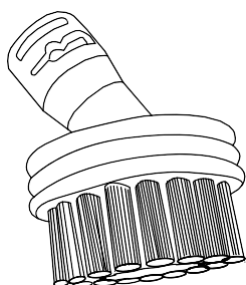

Nylonowa szczotka (duża)

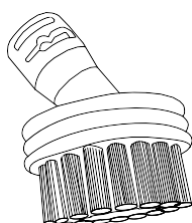

Nylonowa szczotka (mała)

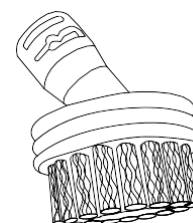

Metalowa szczotka

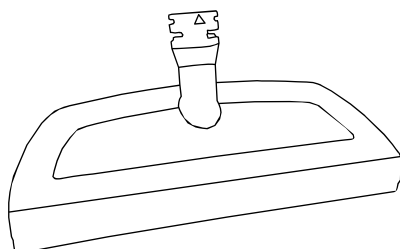

Nasadka do okien / tapicerki i ubrań

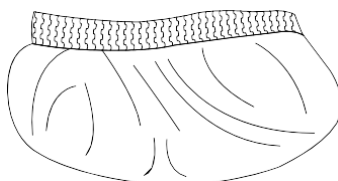

Ścierka do tapicerki i ubrań

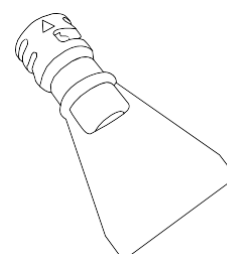

Skrobak

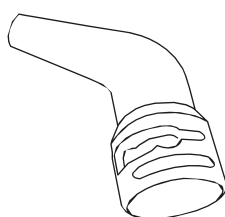

Nasadka szczelinowa

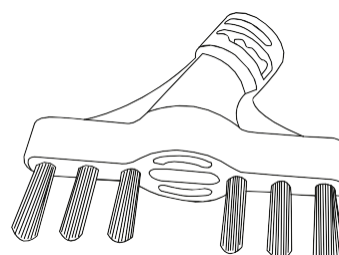

Nasadka do fug

Zastosowanie nasadek

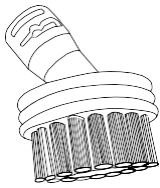

Szczotki nylonowe

Usuują uporczywe plamy z kafelek, kuchenek itp.

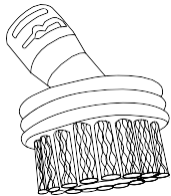

Szczotka metalowa

Oczyszcza trudne powierzchnie z osadów, sadzy i brudu. Zaleca się użyć do czyszczenia rusztów grilla lub innych mocno zabrudzonych powierzchni.

UWAGA: Nie używaj tej nasadki do czyszczenia delikatnych powierzchni lub materiałów/tapicerek.

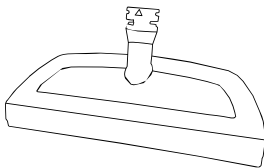

Nasadka do okien / tapicerki i ubrań

Standardowo służy do mycia okien. Po założeniu załączonej ściereki czyści także tapicerkę i ubrania.

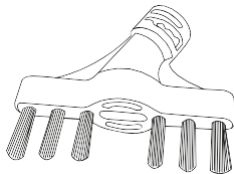

Nasadka do fug

Usuwa głęboko osadzony brud między kafelkami.

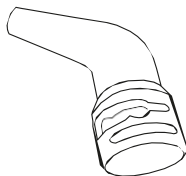

Nasadka szczelinowa

Dociera do trudno dostępnych miejsc np. wokół kranu.

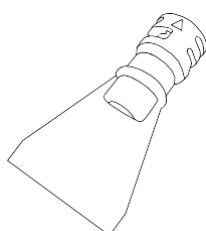

Skrobak

Do usuwania przyschniętego tłuszczu, resztek żywności i innych zabrudzeń w piekarniku czy na patelni.

MONTAŻ URZĄDZENIA

1. Wsuń trzpień uchwytu w otwór w górnej części korpusu urządzenia, wypustką skierowaną do tyłu. Dociśnij, aż usłyszysz charakterystyczne kliknięcie.
2. Wsuń korpus urządzenia w mocowanie na stopie tak, by jego przód był ustawiony równoległe do stopy, a następnie dociśnij, aż usłyszysz charakterystyczne kliknięcie.
3. By ustawić urządzenie w pozycji stojącej, podnieś korpus urządzenia do pionu tak, by wypustka na rurze wsunęła się w wyżłobienie na stopie i zablokowała pozycję mopa.

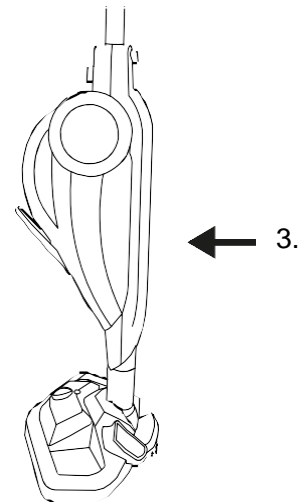
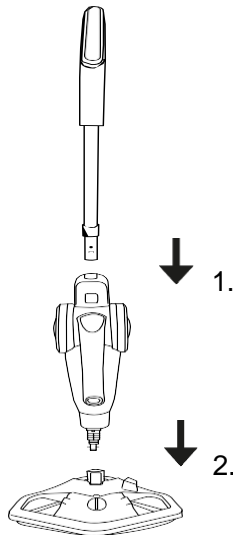

DEMONTAŻ URZĄDZENIA

Rączka

1. Całkowicie rozwinąć przewód zasilający z haków.
2. Naciśnij i przytrzymaj przycisk demontażu uchwytu.
3. Wsuń uchwyt pociągając do góry.

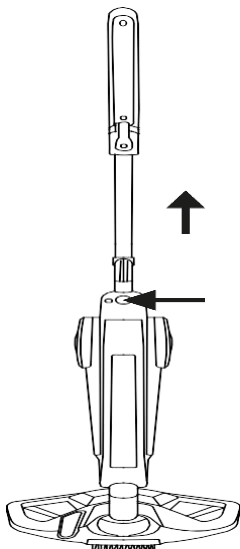

Stopa

1. Naciśnij i przytrzymaj przycisk demontażu stopy.
2. Wsuń korpus urządzenia pociągając do góry.

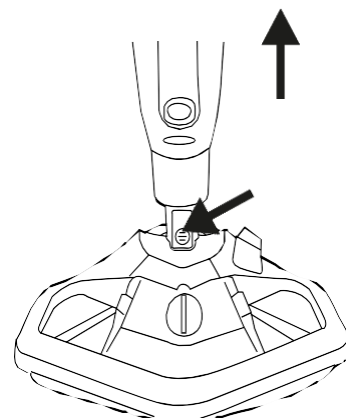

MONTAŻ I DEMONTAŻ AKCESORIÓW

UWAGA: Przed przystąpieniem do którejkolwiek z poniższych czynności odłącz urządzenie od zasilania.

Nakładka materiałowa

Montaż:

1. Połóż nakładkę na podłodze białą stroną ku górze.
2. Ustaw mopa w pozycji stojącej. Ułatwi to dopasowanie nakładki do stopy urządzenia.
3. Przyłóż stopę mopa równo do krawędzi nakładki i dociśnij.

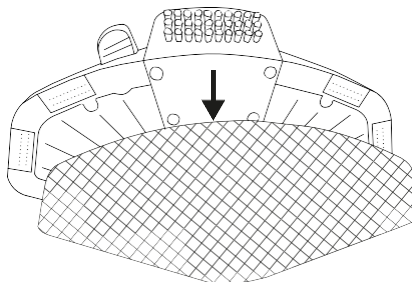

Demontaż:

1. Przytrzymaj nogą krawędź nakładki i podnieś mop do góry, by ją oderwać – po demontażu i wyczyszczeniu nakładka jest gotowa do ponownego użycia.

Nasadka do dywanów

WAŻNE: Przed montażem nasadki do dywanów należy nałożyć na stopę także nakładkę materiałową.

Montaż:

1. Połóż nasadkę na podłodze stroną z zatrzaskami ku górze.
2. Wsuń stopę mopa w przednią część nasadki tak, by krawędzie stopy równo przylegały do krawędzi nasadki.
3. Dociśnij mop, by plastikowe zatrzaski w tylnej części nasadki objęły stopę. Jeśli napotkasz opór, możesz dodatkowo dociśnąć tylną część stopy nogą bądź ręką.

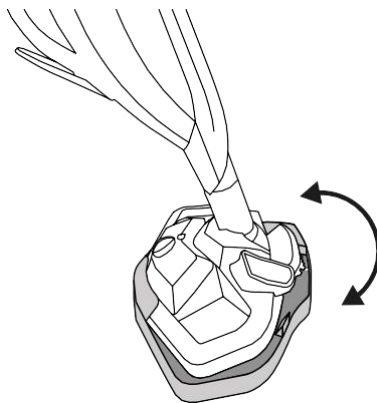

Demontaż:

1. Przytrzymując mopą dociśnij nogą nasadkę w miejscu oznaczonym symbolem buta.
2. Przechyl mop do przodu, aż zatrzaski zwolnią stopę.
3. Wsuń mop z nasadki.

Nasadki bez użycia węża

WAŻNE: By zdemontować myjkę parową upewnij się najpierw, że przewód zasilający nie jest zawinięty na hakach.

Przed przystąpieniem do montażu nasadek należy zdemontować myjkę parową z mocowania:

1. Naciśnij przycisk zwalniający myjkę parową.
2. Pochyl myjkę parową nieco do przodu, uważając by nie pochylić jej zbyt mocno (tj. zanim poczujesz opór), gdyż może to spowodować jej uszkodzenie.
3. Pociągnij myjkę parową ku górze, by wysunąć ją z gniazda.
4. Zamocuj wybraną nasadkę na myjkę parową poprzez nałożenie jej na trzpień tak, by wypustki wsunęły się w wyżłobienia w gnieździe.
5. Przekręć nasadkę w prawo, aż poczujesz opór.

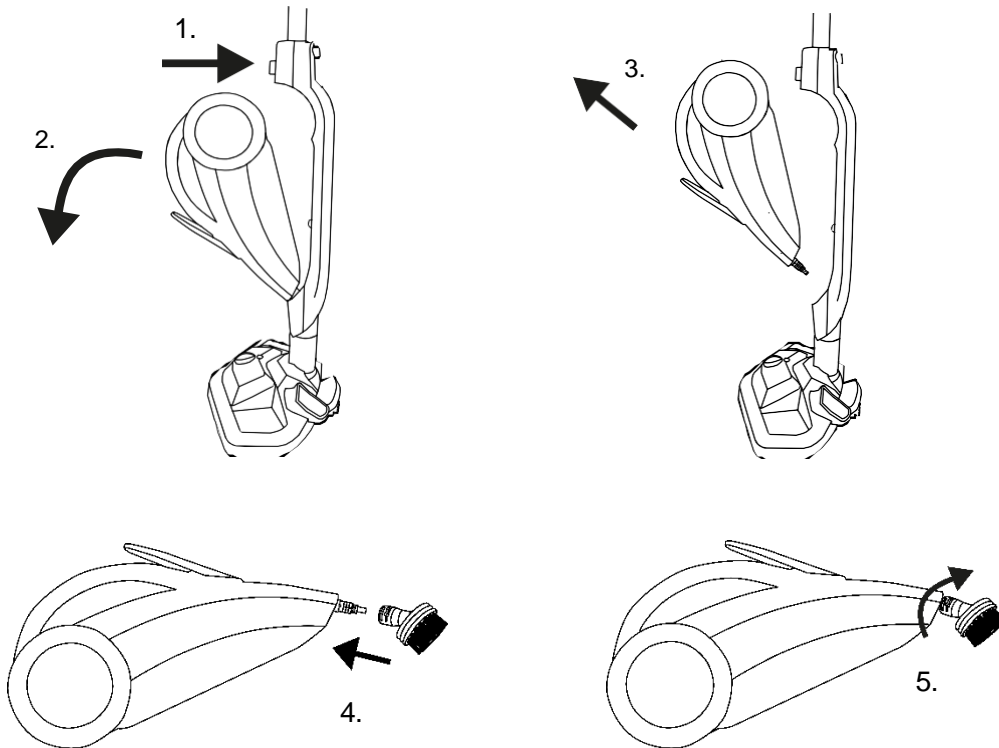

Demontaż nasadek:

1. Przekręć nasadkę w lewo, aż poczujesz opór.
2. Wsuń nasadkę.

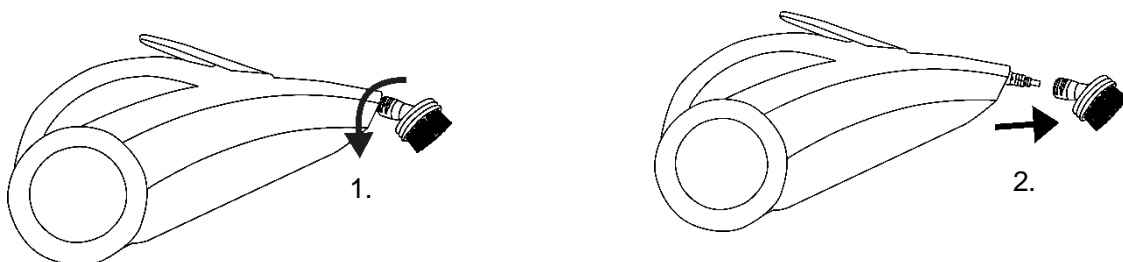

Nasadki z użyciem węża

WAŻNE: By zdemonstrować myjkę parową upewnij się najpierw, że przewód zasilający nie jest zawinięty na hakach.

Przed przystąpieniem do montażu węża i pozostałych nasadek należy zdemonstrować myjkę parową z mocowania:

1. Naciśnij przycisk zwalniający myjkę parową.
2. Pochyl myjkę parową nieco do przodu, uważając by nie pochylić jej zbyt mocno (tj. zanim poczujesz opór), gdyż może to spowodować jej uszkodzenie.
3. Pociągnij myjkę parową ku górze, by wysunąć ją z gniazda.
4. Podłącz wąż do myjki parowej końcówką z przyciskiem. Upewnij się, że przycisk skierowany jest ku dołowi względem urządzenia. Charakterystyczne kliknięcie sygnalizuje prawidłowe osadzenie elementu.
5. Zamocuj wybraną nasadkę na drugą końcówkę węża poprzez nałożenie jej na trzpień tak, by wypustki wsunęły się w wyżłobienia w gnieździe nasadki.
6. Przekręć nasadkę w prawo, aż poczujesz opór.

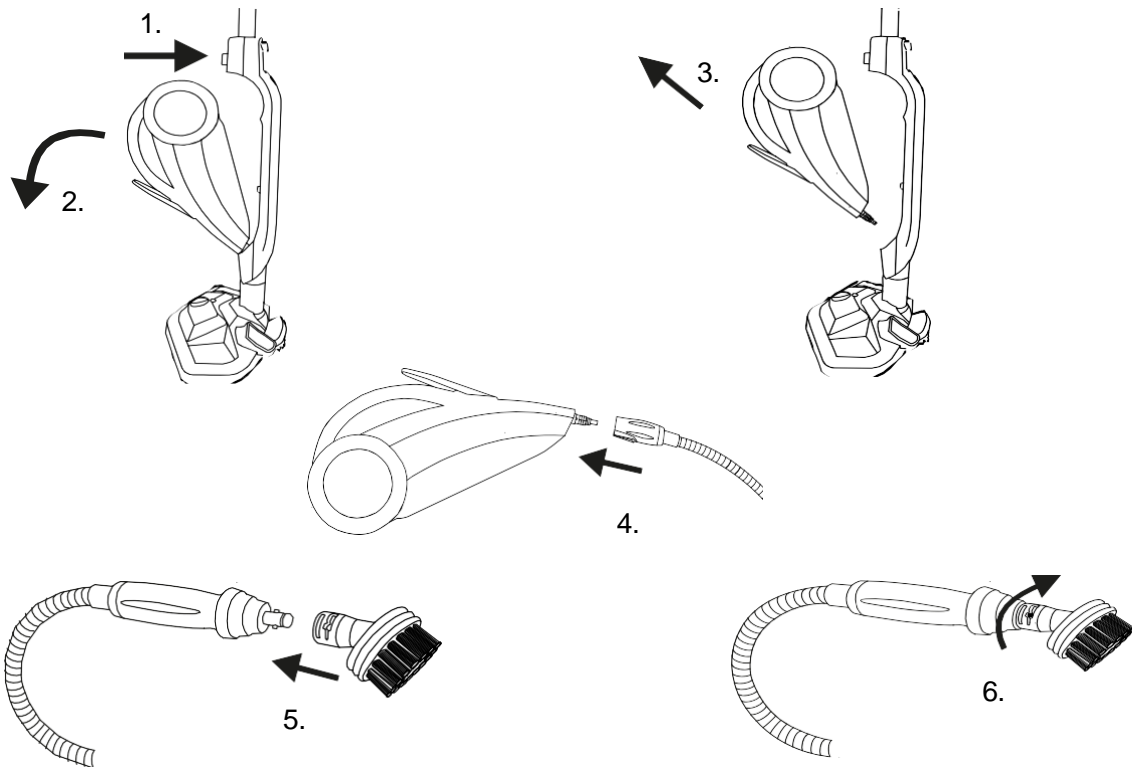

Demontaż nasadek:

1. Przekręć nasadkę w lewo, aż poczujesz opór.
2. Wsuń nasadkę.



KORZYSTANIE Z URZĄDZENIA



UWAGA

- Przed użyciem urządzenia sprawdź, czy na posiadanych powierzchniach podłogowych można zastosować mop parowy. Powierzchnie których nie można czyścić mopem parowym to np. powierzchnie akrylowe, woskowane podłogi i meble, delikatne materiały wrażliwe na działanie wody/pary.
- Przetestuj działanie urządzenia na niewielkim, niewidocznym obszarze podłogi, dywanu lub wykładziny, by upewnić się, że nie spowoduje on uszkodzeń.
- Niektóre elementy mopa, takie jak dysza czy nasadki nagrzewają się do bardzo wysokich temperatur. Nigdy nie dotykaj ich podczas pracy aby uniknąć ryzyka poparzenia.
- Nie używaj urządzenia z pustym zbiornikiem na wodę.
- Przed przystąpieniem do montażu lub demontażu elementów urządzenia lub nasadek odłącz urządzenie od zasilania.
- Przed przystąpieniem do napełniania bądź opróżniania zbiornika na wodę lub zbiornika na detergent odłącz urządzenie od zasilania.

Napełnianie zbiornika na wodę

1. Przekręć nakrętkę zbiornika na wodę w lewo, aż poczujesz opór.
2. Wsuń zbiornik na wodę.
3. Otwórz korek i wlej do zbiornika 400 ml wody. Można zastosować wodę wodociągową.
4. Szczelnie zamknij korek dociskając go.
5. Wsuń zbiornik na wodę z powrotem do mocowania i przekręć nakrętkę w prawo, aż poczujesz opór.

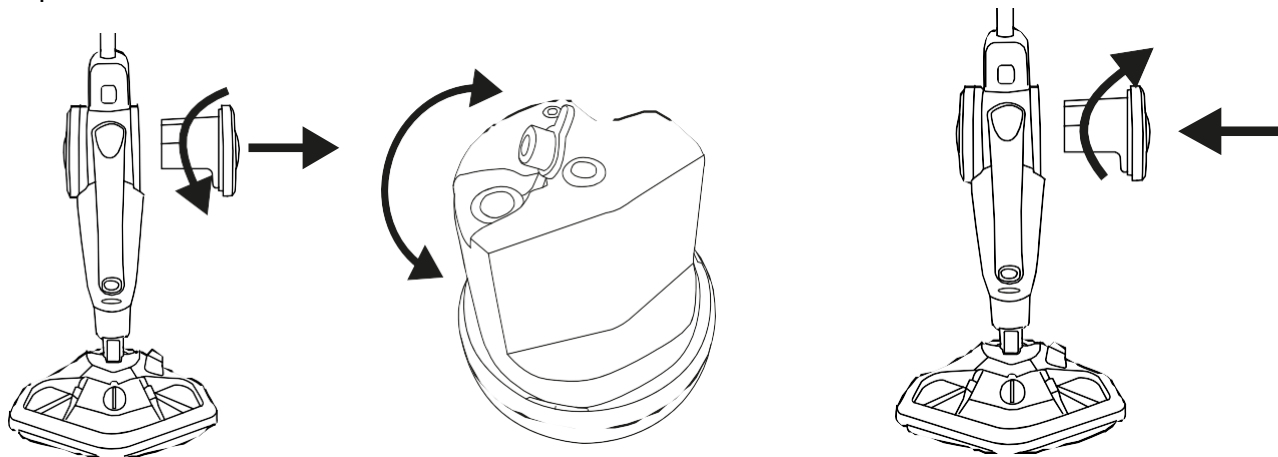

Napełnianie zbiornika na detergent

1. Chwyć zbiornik za boczne ścianki i pociągnij ku górze, by wyjąć go z mocowania.
2. Przekręć nakrętkę w lewo i wyciągnij ją.
3. Wlej do zbiornika 120 ml roztworu łagodnego detergentu z wodą.
4. Włóż i przekręć nakrętkę w prawo, aż poczujesz opór, a jej uchwyt znajdzie się w pozycji pionowej.
5. Wsuń zbiornik z detergentem z powrotem do swojego gniazda i dociśnij, aż poczujesz opór.

WAŻNE:

- Upewnij się, że zbiornik jest dociśnięty do końca, gdyż niewłaściwy montaż zbiornika może spowodować wycieki i/lub nieprawidłowe dozowanie detergentu podczas pracy mopa parowego.
- Napełnianie zbiornika na detergent jest opcjonalne. Praca urządzenia z pustym zbiornikiem na detergent jest możliwa, lecz może to zmniejszyć skuteczność mopa, w zależności od czyszczonej powierzchni.

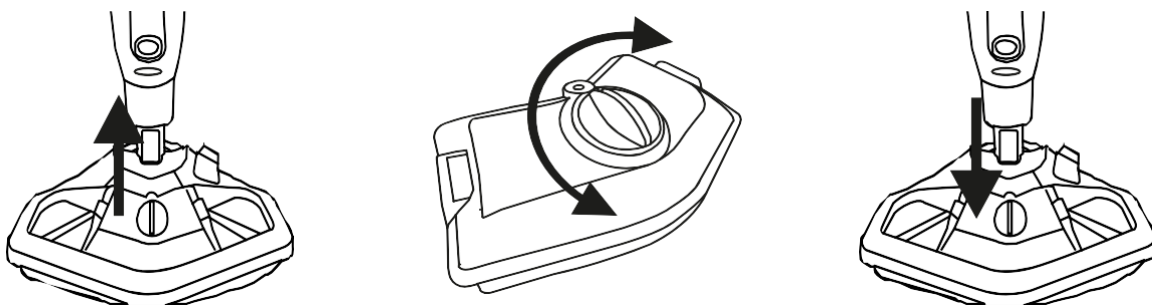

UWAGA: Jeżeli zbiornik na detergent jest pusty, upewnij się, że przycisk wł./wył. aplikacji detergentu jest ustawiony w pozycji „OFF”.

Mycie podłóg

1. Załóż nakładkę materiałową na stopę mopa parowego.
2. Napełnij zbiornik na wodę oraz, opcjonalnie, zbiornik na detergent.
3. Jeśli napełniłeś zbiornik na detergent, ustaw przycisk wł./wył. aplikacji detergentu w pozycji „ON”. Możesz dowolnie przełączać funkcję aplikacji detergentu podczas używania urządzenia.
4. Rozwiń całkowicie przewód zasilający i podłącz urządzenie do zasilania.
5. Po podłączeniu zasilania lampka wskazująca gotowość pary zaświeci się na niebiesko. Gdy zmieni kolor na czerwony, urządzenie jest gotowe do pracy.
6. Odchyl urządzenie nieco do tyłu, by odblokować je z pozycji stojącej.
7. Naciskaj i przytrzymaj przycisk wyrzutu pary, aby móc czyścić podłogę z użyciem pary. Jeśli przycisk wł./wył. aplikacji detergentu jest ustawiony w pozycji „ON”, urządzenie będzie dozować detergent wraz z parą. Przesuwaj stopę mopa powoli po podłodze.
8. Opcjonalnie, by pozbyć się uporczywych zabrudzeń, ustaw mopa w pozycji stojącej, po czym pochyl całe urządzenie do tyłu tak, by szczotka w tylnej części stopy przesuwiała się po podłożu.
9. Po skończonej pracy poczekaj kilka minut, aż urządzenie ostygnie. Zdejmij nakładkę materiałową i wyczyść ją zgodnie z instrukcjami z sekcji „czyszczenie i konserwacja”.

UWAGA:

- Nie przytrzymuj przycisku wyrzutu pary ze stopy, gdy nie przesuwasz mopa, gdyż może to spowodować nadmierne namoczenie podłogi i/lub skrócenie żywotności urządzenia.
- Regularnie sprawdzaj poziom wody i detergentu w zbiornikach (ciecz jest widoczna przez półprzezroczystą obudowę zbiorników). Gdy poziom cieczy jest bardzo niski, uzupełnij zbiorniki. Nie używaj urządzenia z pustym zbiornikiem na wodę, gdyż może to doprowadzić to do jego uszkodzenia.

Odblokowanie mopa z pozycji stojącej

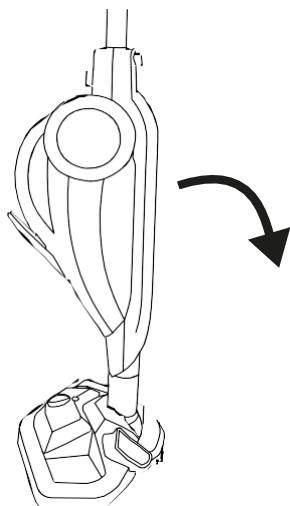

Praca standardowa

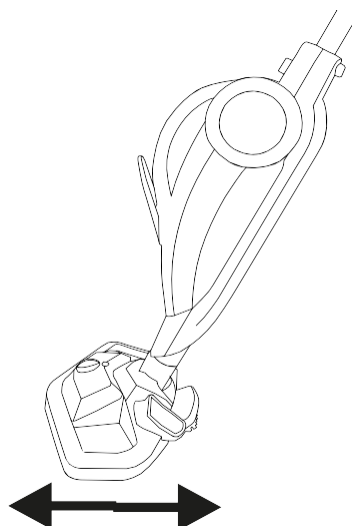

Praca z użyciem szczotki

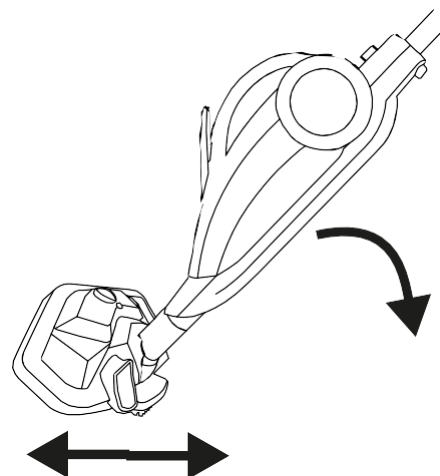

Odświeżanie dywanów

1. Załóż nakładkę materiałową na stopę mopa parowego.
2. Napełnij zbiornik na wodę.
3. Upewnij się, że przełącznik dozowania detergentu jest ustawiony w pozycji „OFF”.
4. Załóż nasadkę do dywanów na stopę mopa parowego.
5. Rozwiń całkowicie przewód zasilający i podłącz urządzenie do zasilania.
6. Po podłączeniu zasilania lampka wskazująca gotowość pary zaświeci się na niebiesko. Gdy zmieni kolor na czerwony, urządzenie jest gotowe do pracy.
7. Odchyl urządzenie nieco do tyłu, by odblokować je z pozycji stojącej.
8. Naciśnij i przytrzymaj przycisk wyrzutu pary ze stopy przez kilka sekund. Przesuwaj stopę mopa powoli po dywanie.
9. Po skończonej pracy poczekaj kilka minut, aż urządzenie ostygnie. Zdejmij nasadkę do dywanów oraz nakładkę materiałową i wyczyść je zgodnie z instrukcjami z sekcji „czyszczenie i konserwacja”.

UWAGA:

- Nie przytrzymuj przycisku wyrzutu pary ze stopy przez cały czas pracy urządzenia, gdyż może to spowodować nadmierne namoczenie podłogi i/lub skrócenie żywotności urządzenia.
- Regularnie sprawdzaj poziom wody i detergentu w zbiornikach (ciecz jest widoczna przez półprzezroczystą obudowę zbiorników). Gdy poziom cieczy jest bardzo niski, uzupełnij zbiorniki. Nie używaj urządzenia z pustym zbiornikiem na wodę, gdyż może to doprowadzić do jego uszkodzenia.

Używanie węża i nasadek

1. Rozwiń całkowicie przewód zasilający.
2. Zdemontuj myjkę parową.
3. Napełnij zbiornik na wodę.
4. Wybierz i zamontuj nasadkę odpowiednią dla danego zastosowania.
5. Podłącz urządzenie do zasilania.
6. Naciśnij i przytrzymaj spust generacji pary przez kilka sekund.

UWAGA:

- Nie przytrzymuj przycisku wyrzutu pary ze stopy przez cały czas pracy urządzenia, gdyż może to spowodować nadmierne namoczenie podłogi i/lub skrócenie żywotności urządzenia.
- Regularnie sprawdzaj poziom wody w zbiorniku (ciecz jest widoczna przez półprzezroczystą obudowę zbiornika). Gdy poziom cieczy jest bardzo niski, uzupełnij zbiornik. Nie używaj urządzenia z pustym zbiornikiem na wodę, gdyż może to doprowadzić do jego uszkodzenia

CZYSZCZENIE I KONSERWACJA

UWAGA: Przed przystąpieniem do poniższych czynności odłącz urządzenie od zasilania i poczekaj, aż całkowicie ostygnie.

Czyszczenie nakładki materiałowej

1. Przytrzymaj stopą krawędź nakładki i podnieś mopą do góry by ją oderwać.
2. Wypierz nakładkę w pralce lub ręcznie w wodzie o temperaturze nie przekraczającej 40°C.
3. Dokładnie wysusz nakładkę.

WAŻNE: Nie używaj wybielaczy ani płynów zmiękczających tkaniny, gdyż zmniejszy to chłonność materiału.

Wymiana filtra na wodę

1. Zdejmij pokrywę filtra przekręcając ją w lewo i pociągając na zewnątrz.
2. Wyjmij filtr na wodę, pociągając go na zewnątrz.
3. Zainstaluj nowy filtr na wodę dociskając go, aż poczujesz opór. Zwróć uwagę na poprawną orientację filtra – tulejka umieszczona na środku powinna znajdować się na górze, natomiast tulejka przesunięta nieco ku krawędzi powinna mieścić się w dolnej części filtra.

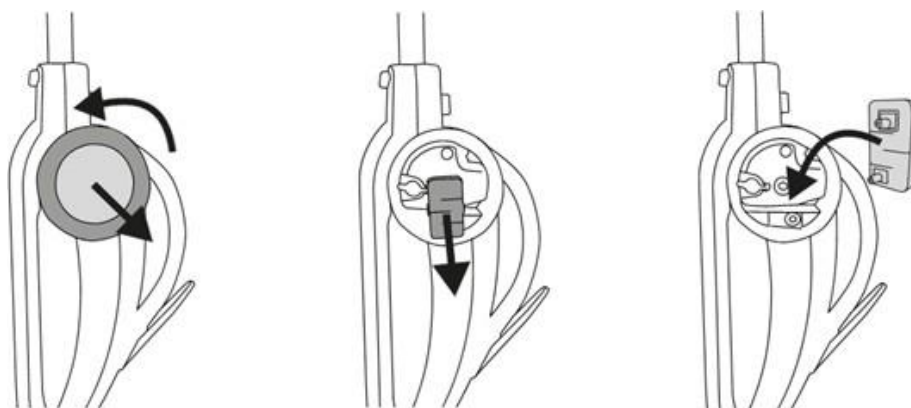

WAŻNE: Nie używaj mopa bez zainstalowanego filtra. Jego stan wpływa także na wydajność urządzenia, więc sprawdzaj go i wymieniaj regularnie. W zależności od twardości stosowanej wody i częstotliwości użytkowania, filtr powinien być wymieniony raz na 3 do 6 miesięcy.

Mycie zbiorników na wodę i detergent

Zbiornik na wodę:

1. Wyjmij zbiornik z urządzenia.
2. Otwórz korek nad zlewem i wylej resztę wody.
3. Przepłucz zbiornik zimną wodą.
4. Szczelnie zamknij korek dociskając go.
5. Zamontuj zbiornik ponownie w urządzeniu.

Zbiornik na detergent:

1. Wyjmij zbiornik z urządzenia.
2. Odkręć nakrętkę nad zlewem i wylej zawartość zbiornika.
3. Przepłucz zbiornik zimną wodą.
4. Szczelnie zakręć nakrętkę.
5. Zamontuj zbiornik ponownie w urządzeniu.

Wskazówka: Obudowę urządzenia możesz wytrzeć nawilżoną, miękką ściereką.

UWAGA: Nie czyść urządzenia za pomocą żrących środków chemicznych. Mogą one spowodować zniekształcenia lub odbarwienia obudowy urządzenia oraz zmatowienie zbiorników i półprzezroczystych elementów.

ROZWIĄZYWANIE PROBLEMÓW

Problem	Możliwa przyczyna	Rozwiązanie
Urządzenie nie działa	Wtyczka jest odłączona od gniazdka zasilającego.	Podłącz wtyczkę do gniazdka zasilającego.
Urządzenie jest włączone ale nie generuje pary	Zbiornik na wodę jest pusty, bądź jej poziom jest bardzo niski.	Uzupełnij wodę w zbiorniku.
	Zbiornik na wodę jest nieprawidłowo zamontowany.	Wyjmij zbiornik i zamontuj go poprawnie.
	Filtr na wodę nie został zamontowany.	Zamontuj filtr na wodę.
	Filtr na wodę został nieprawidłowo zamontowany.	Wyjmij filtr i zamontuj go poprawnie.
	Filtr na wodę jest zablokowany bądź zużyty.	Wymień filtr na wodę.
	Myjka parowa jest nieprawidłowo zamontowana.	Wyjmij myjkę parową i zamontuj ją poprawnie.
	Urządzenie uległo uszkodzeniu.	Odłącz urządzenie od zasilania i skontaktuj się z serwisem producenta.
Urządzenie jest włączone i generuje parę, lecz nie dozuje detergentu.	Zbiornik na detergent jest pusty.	Uzupełnij zbiornik na detergent.
	Przycisk dozowania detergentu jest ustawiony w pozycji „OFF”.	Ustaw przycisk dozowania detergentu w pozycji „ON”.
	Roztwór detergentu i wody ma nieprawidłowe proporcje.	Opróżnij i przepłucz zbiornik na detergent. Przygotuj roztwór zgodnie z zaleceniami posiadanego detergentu.
	Urządzenie uległo uszkodzeniu.	Odłącz urządzenie od zasilania i skontaktuj się z serwisem producenta.
Po bokach urządzenia wydobywa się para	Urządzenie jest zablokowane	Upewnij się że wszystkie elementy urządzenia są prawidłowo zamontowane. Usuń ciała obce.
	Urządzenie uległo uszkodzeniu.	Odłącz urządzenie od zasilania i skontaktuj się z serwisem producenta.

ŚRODOWISKO



■ Produkt zawiera materiały nadające się do recyklingu. Nie wyrzucaj produktu razem z odpadami komunalnymi. Skontaktuj się z najbliższym punktem zbiórki odpadów.

WARUNKI GWARANCJI I NAPRAWY

Gwarancja na produkt obejmuje usterki powstałe w wyniku błędów materiałowych lub produkcyjnych. W ramach gwarancji producent zobowiązuje się do naprawy lub wymiany wszelkich wadliwych elementów, pod warunkiem, że urządzenie było używane zgodnie z instrukcją i nie było modyfikowane, naprawiane lub w jakikolwiek sposób naruszane przez nieupoważnioną do tego osobę, ani też uszkodzone w wyniku nieprawidłowego użycia lub transportu. Gwarancja nie obejmuje naturalnego zużycia się elementów, ani elementów łatwo tłukących się, jak szkło, czy ceramika.

Niniejsza gwarancja nie ogranicza ustawowych praw konsumenta ani innych praw, jakie konsument posiada zgodnie z obowiązującymi przepisami, które dotyczą zakupu przedmiotów użytkowych.

W przypadku roszczenia gwarancyjnego należy zwrócić się do specjalistycznego punktu sprzedaży lub bezpośrednio do autoryzowanego serwisu Yoer. W momencie składania reklamacji należy podać rodzaj usterki oraz dołączyć kopię dowodu zakupu

IMPORTANT SAFEGUARDS

When using electrical appliances, basic safety precautions should always be followed, including the following:

1. Read all instructions before using and keep for future reference.
2. Make sure that your outlet voltage corresponds to the voltage stated on the rating label. Make sure the outlet is properly grounded.
3. To protect against fire, electrical shock and injury do not immerse cord, plug or unit in water or other liquids.
4. This appliance can be used by children of 8 years old and above and persons with reduced physical, sensory or mental capabilities or those who lack experience and knowledge if they have been given supervision or instruction concerning use of the appliance in a safe way and understand the hazards involved. Children should not play with the appliance. Cleaning and user maintenance should not be done by children without supervision.
5. Keep the device away from children under 8 years old.
6. Do not use the device if its power cord or plug is damaged, or in case of any other malfunction.
7. If the power cord is damaged, it must be repaired by manufacturer service or a qualified technician to avoid harm.
8. Unplug the device before carrying or cleaning.
9. Do not touch the power plug with wet hands, because it might cause electrical shock.
10. If during operation of the device an unusual noise or smell appears, immediately turn it off and unplug it.
11. Do not operate the device with wet hands or barefoot.
12. When using an extension lead please ensure you do not exceed the maximum rated running wattage / load of the extension lead.
13. When unplugging the device, hold by the plug, not the cord.
14. Do not attempt to repair, disassemble or modify the appliance. There are no user-serviceable parts inside.

15. Do not touch hot parts and accessories. Wait for them to cool down before assembling or disassembling accessories.
16. Do not put hands near the nozzles, as the generated steam is very hot and may cause serious harm.
17. No detergents, alcohols, essential oils or any liquids other than water may be poured in the water reservoir, as they may damage it. Such actions void the warranty.
18. The detergent reservoir should be filled with a mixture of a mild detergent and water. Do not use caustic agents.
19. Make sure that carpets and floors are freshly vacuumed before using the steam mop.
20. Exercise caution while using the device on staircases.
21. Before using the steam mop, make sure your surfaces may be cleaned with such devices. Acrylics, polished floors and furniture, fragile fabrics sensitive to the effects of water/steam are examples of surfaces that may not be cleaned using a steam mop.
22. Do not use the steam mop to clean electrical devices.
23. Test the effect of the steam mop on a small, inconspicuous area of the floor, carpet or paneling to make sure it does not damage them.
24. Store the device in a dry, cool place, away from children. Make sure all reservoirs are completely empty.
25. Only use the device for its intended purposes.
26. Do not leave the device unattended when turned on.
27. The device is not intended for outdoor use.
28. This appliance is intended for household use only (not for commercial purposes). Any other use is considered inappropriate and dangerous.
29. The manufacturer does not accept liability for damage resulting from failure to follow the instruction sheet.



CAUTION - HOT: Some parts of the steam mop, such as the nozzle or the attachments heat up to very high temperatures. Never touch them when the appliance is heated up to avoid burns.

KNOW YOUR STEAM MOP

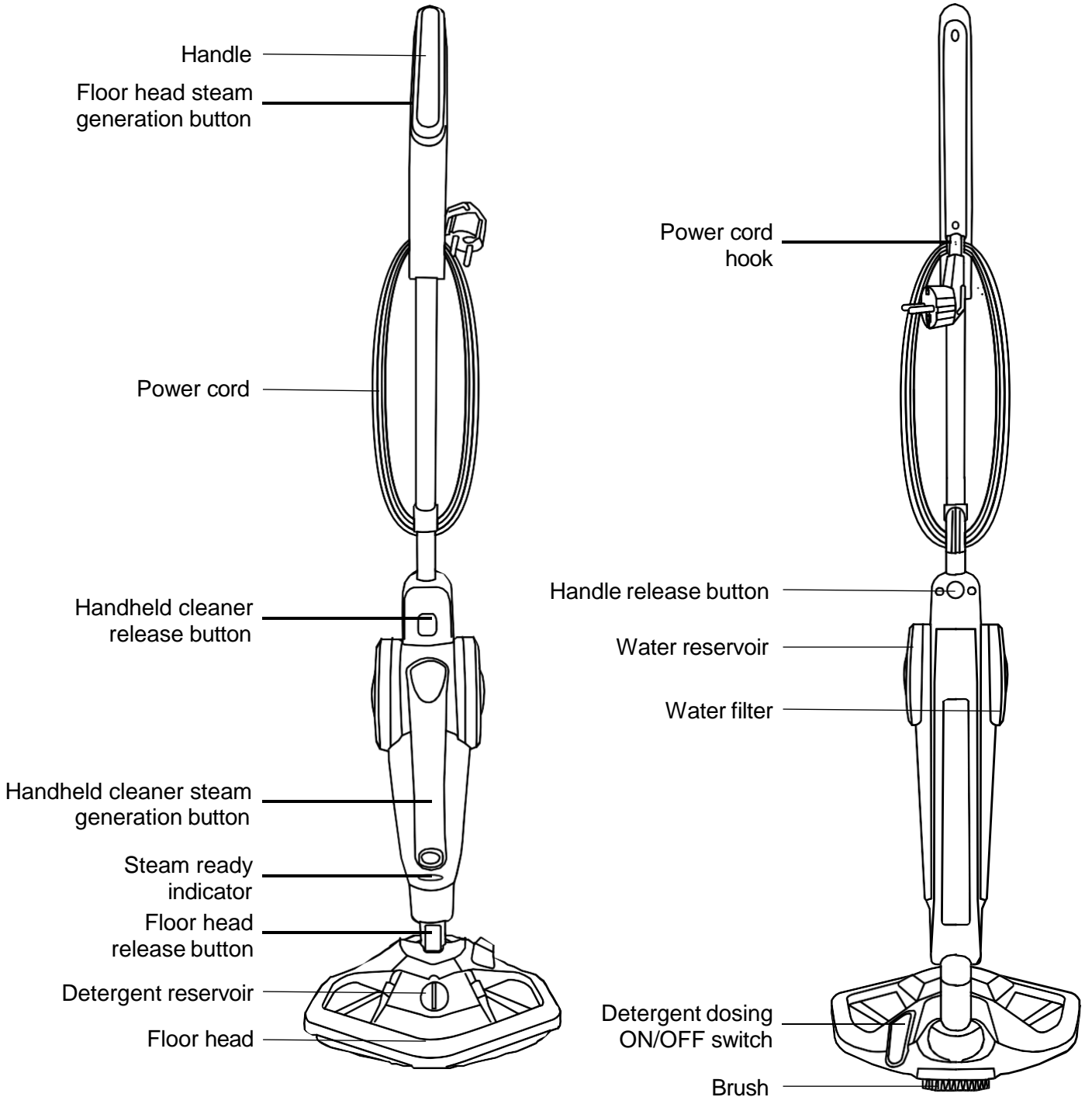

TECHNICAL SPECIFICATION

Power	1400-1600W
Voltage / Frequency	220-240V~ 50/60Hz

ACCESSORIES

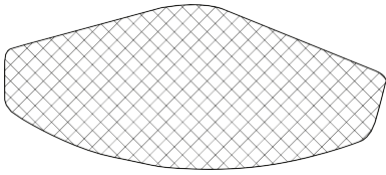

Fabric pad

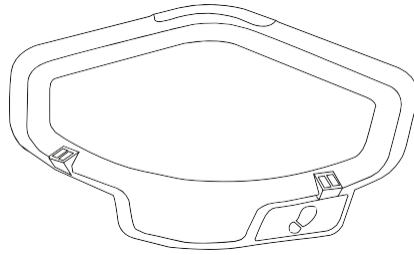

Carpet attachment

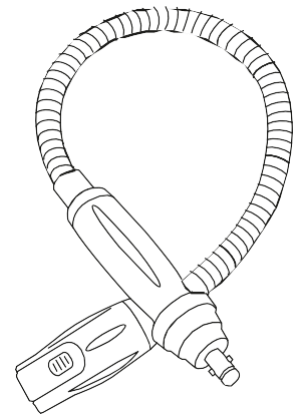

Hose

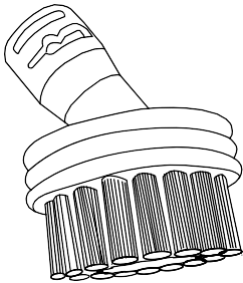

Nylon brush (large)

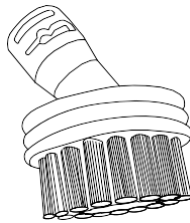

Nylon brush (small)

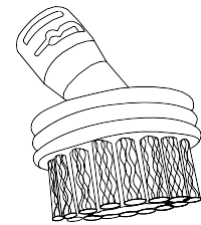

Metal brush

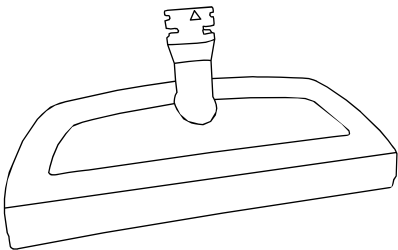

Window squeegee / upholstery and garment attachment

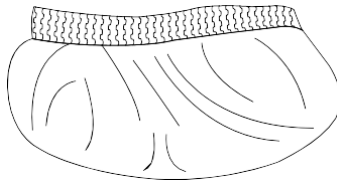

Upholstery and garment cloth

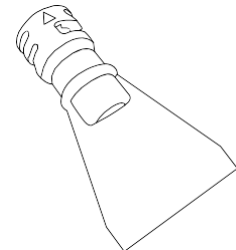

Scraper

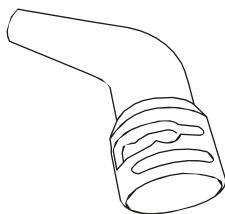

Crevice attachment

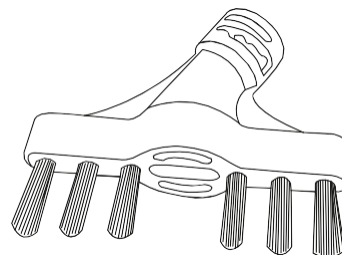

Grout attachment

Attachment application

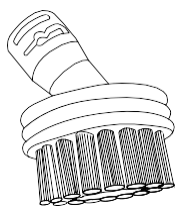

Nylon brushes

Remove persistent stains from tiles, cookers etc.

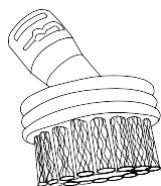

Metal brush

Cleans difficult surfaces of residues, grime and dirt. It is recommended for cleaning grill grates or other very dirty surfaces.

CAUTION: Do not use this attachment to clean fragile surfaces, or fabrics/upholstery.

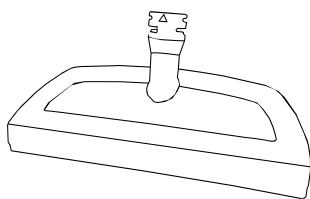

Window squeegee / upholstery and garment attachment

On its own, it is for cleaning windows. After putting on the supplied cloth, it will also clean upholstery and garments.

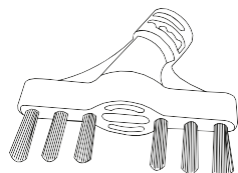

Grout attachment

Removes deeply embedded dirt between tiles.



Crevice attachment

Reaches spots difficult to access, e.g. around the tap.

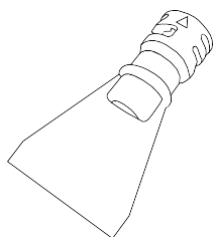

Scraper

Removes dried-up fat, food remains and other contaminants in an oven or from frying pans.

ASSEMBLY

1. Insert the handle shaft into the opening at the top of the main body with the inset pointed towards the back. Push it in until you hear it click into place.
2. Insert the main body into the mount in the floor head with its front parallel to the floor head. Then, push it in until you hear it click into place.
3. To put the device in a standing position, lift up the main body into a vertical position until the inset on the tube inserts into the groove on the floor head and locks the mop in place.

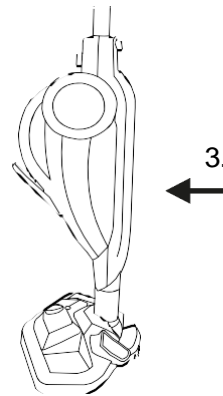
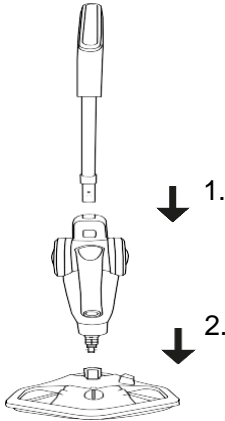

DISASSEMBLY

Handle

1. Fully unwind the power cord from its hooks.
2. Press and hold the handle release button.
3. Slide out the handle by pulling upwards.

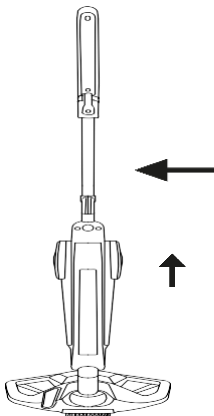

Floor head

1. Press and hold the floor head release button.
2. Slide out the main body by pulling upwards.

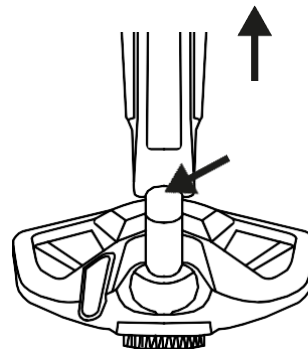

ACCESSORIES ASSEMBLY AND DISASSEMBLY

CAUTION: Before commencing any of the activities described below, unplug the device.

Fabric pad

Assembly:

1. Place the pad on the floor, white side up.
2. Put the mop in the standing position. It will make it easier to fit the pad onto the floor head.
3. Fit the floor head to the edges of the pad and push down on it.

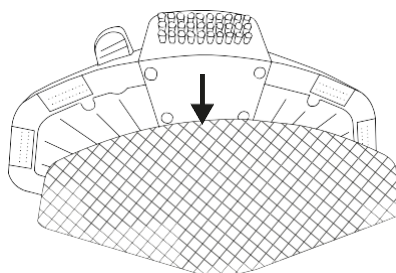

Disassembly:

1. Hold the edges of the pad down with your foot and pull the mop upwards to rip it off – after the pad has been taken off and cleaned, it is ready to be used again.

Carpet attachment

IMPORTANT: Before putting on the carpet attachment, also put on the fabric pad onto the floor head.

Assembly:

1. Put the attachment on the floor, the side with latches up.
2. Insert the floor head into the front part of the attachment, so the front edges of the floor head are neatly aligned with the edges of the attachment.
3. Push the mop down until the plastic latches at the back of the attachment clamp down on the floor head. If the latches resist, you may additionally push down on the back of the floor head with your foot or hand.

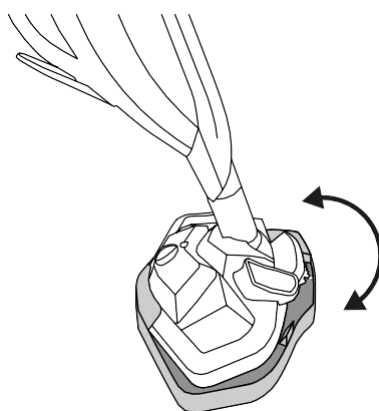

Disassembly:

1. While holding the mop, push down on the spot marked with the shoe symbol on the attachment with your foot.
2. Lean the mop forward until the latches release the floor head.
3. Slide the mop out of the attachment.

Attachments without hose

IMPORTANT: To remove the handheld steam cleaner, make sure that the power cord is not wound up on its hooks.

Before installing remaining attachments, the handheld cleaner must be removed from its mount:

1. Press the handheld cleaner release button.
2. Lean the handheld forwards a bit, while being careful not to lean it too far (i.e. before you feel resistance), because it might damage the unit.
3. Pull the handheld upwards to slide it out its mount.
4. Connect a chosen attachment to the handheld steam cleaner by sliding it onto the shaft in such manner as to slide the insets into the grooves in the mounting hole of the attachment.
5. Twist the attachment right until you feel resistance.

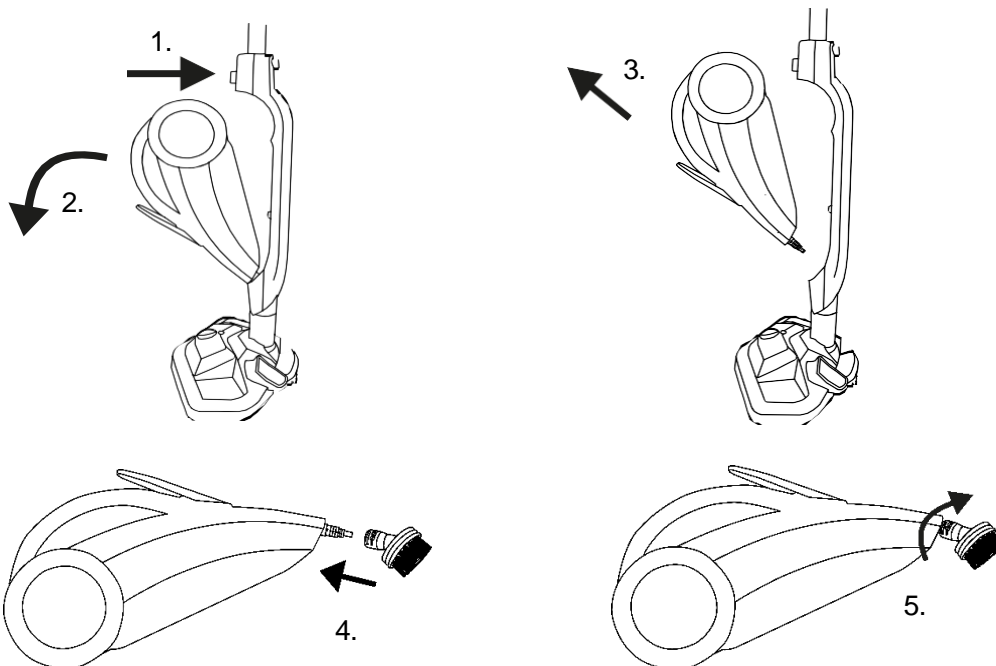

Disassembly:

1. Twist the attachment left until you feel resistance.
2. Slide the attachment out.

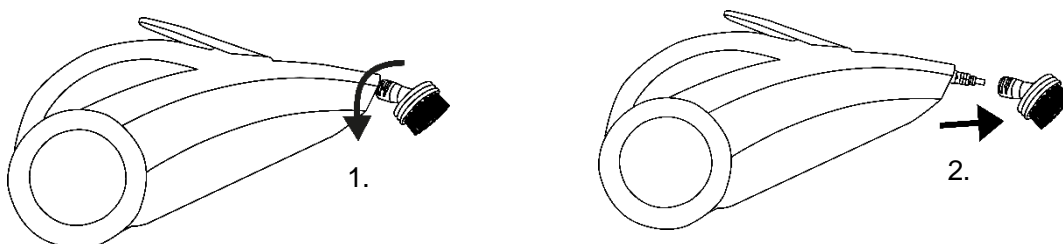

Attachments with hose

IMPORTANT: To remove the handheld steam cleaner, make sure that the power cord is not wound up on its hooks.

Before installing the hose and remaining attachments, the handheld cleaner must be removed from its mount:

1. Press the handheld cleaner release button.
2. Lean the handheld forwards a bit, while being careful not to lean it too far (i.e. before you feel resistance), because it might damage the unit.
3. Pull the handheld upwards to slide it out its mount.
4. Connect the side of the hose with the button to the handheld steam cleaner. Make sure the button is facing the bottom in relation to the device. A “click” sound indicates that the part has been installed correctly.
5. Install a chosen attachment to the other end of the hose by sliding it onto the nozzle shaft in such manner as to slide the insets into the grooves in the mounting hole of the attachment.
6. Twist the attachment right until you feel resistance.

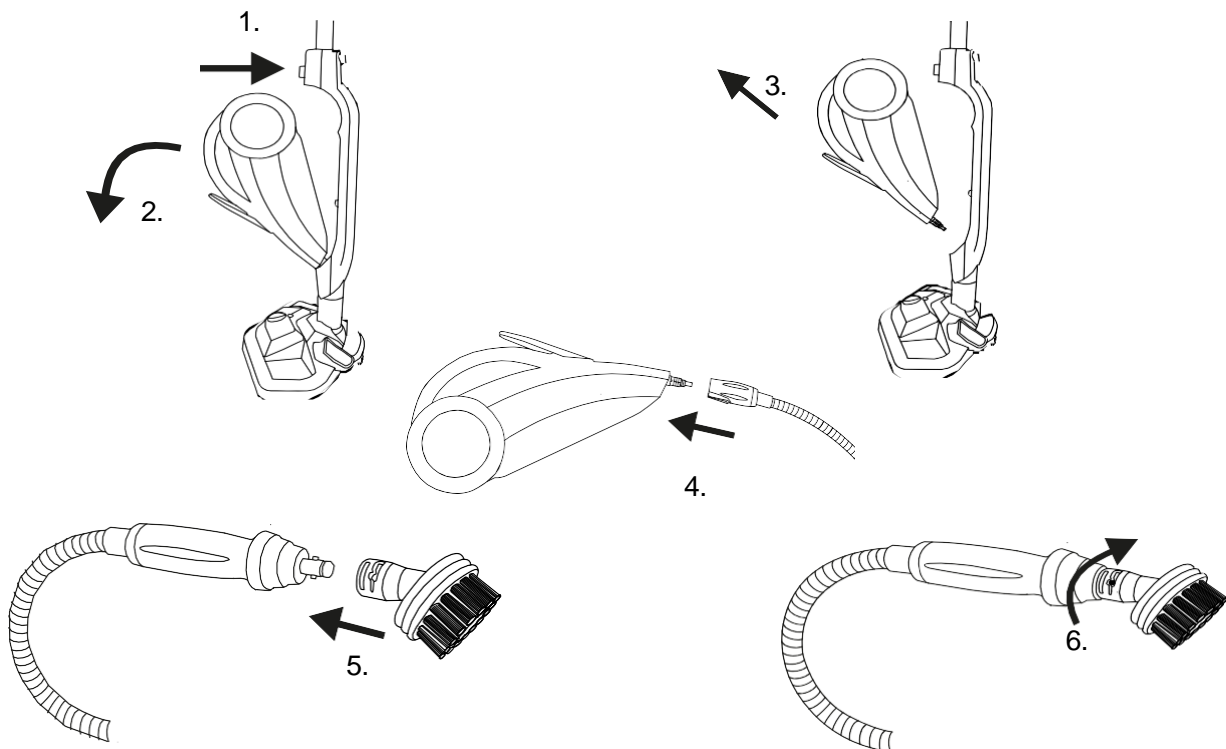

Disassembly:

1. Twist the attachment left until you feel resistance.
2. Slide the attachment out.

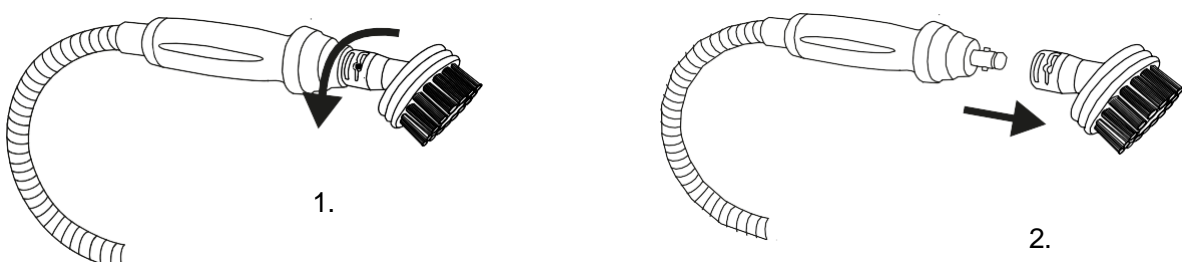

USING THE DEVICE



CAUTION

- Before using the steam mop, make sure your surfaces may be cleaned with such devices. Acrylics, polished floors and furniture, fragile fabrics sensitive to the effects of water/steam are examples of surfaces that may not be cleaned using a steam mop.
- Test the effect of the steam mop on a small, inconspicuous area of the floor, carpet or paneling to make sure it does not damage them.
- Some parts of the steam mop, such as the nozzle or the attachments, heat up to very high temperatures. Never touch them when the appliance is heated up to avoid burns.
- Never use the device with the water reservoir empty.
- Unplug the device before assembling or disassembling its parts or attachments
- Unplug the device before filling or emptying the water or detergent reservoirs.

Filling the water reservoir

1. Twist the water reservoir cap left until you feel resistance.
2. Slide the water reservoir out.
3. Open up the cork and pour 400 ml of water into the reservoir. Mains water may be used.
4. Close the cork securely by pushing down on it.
5. Slide the water reservoir back into its mount and twist the cap right until you feel resistance.

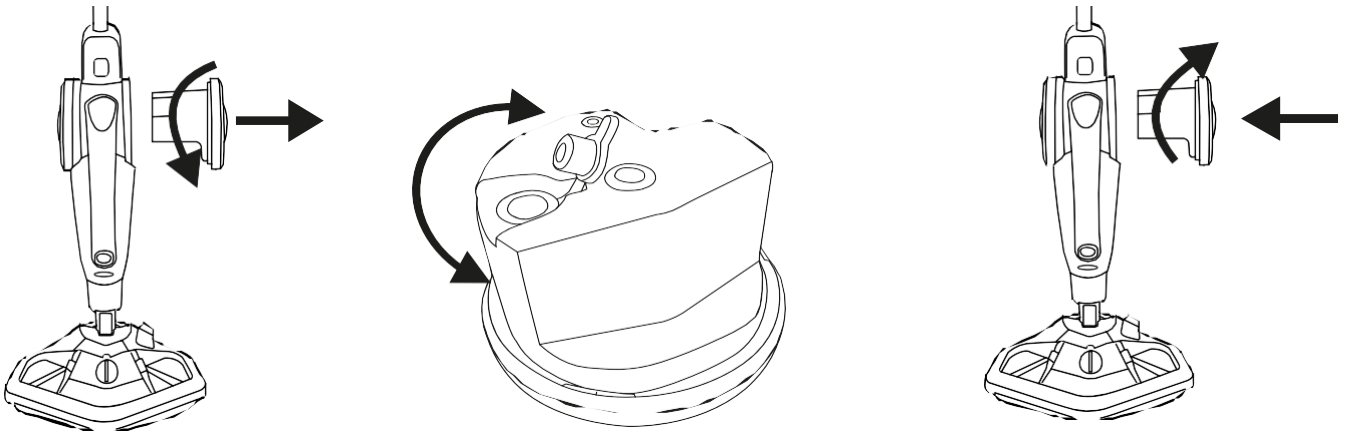

Filling the detergent reservoir

1. Grip the reservoir by its side walls and pull upwards to take it out of its mount.
2. Twist the cap left and pull it out.
3. Pour 120 ml of a mixture of mild detergent and water into the reservoir.
4. Put in and twist the cap right until you feel resistance, and its handgrip is in a vertical position.
5. Slide the detergent reservoir back into its mount and push it in until you feel resistance.

IMPORTANT:

- Make sure the reservoir is pushed all the way in. Improper installation may cause leaks and/or improper dosing of detergent during operation of the steam mop.
- Filling the detergent reservoir is optional. Operation with the reservoir empty is possible, although it might reduce the effectiveness of the unit, depending on the application.

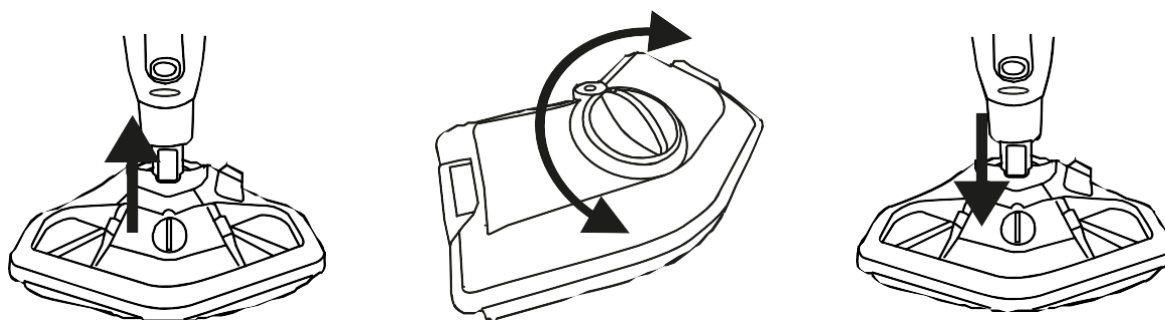

CAUTION: If the detergent reservoir is empty, make sure the detergent dosing ON/OFF switch is in the “OFF” position.

Cleaning floors

1. Put the fabric pad onto the floor head.
2. Fill the water reservoir, and, optionally, the detergent reservoir.
3. If you have filled the detergent reservoir, put the detergent dosing button in the “ON” position. You may freely switch the functionality on and off during operation of the device.
4. Fully unwind the power cord and plug the device in.
5. After plugging in the device, the steam ready indicator will light up blue. When it changes to red, the device is ready to work.
6. Lean the device backwards a bit to unlock it from the standing position.
7. Press and hold the floor head steam generation button to clean the floor using steam. If the detergent dosing is in the “ON” position, the device will mix the detergent with steam. Slide the floor head slowly across the floor.
8. Optionally, to get rid of persistent contaminants, put the mop in the standing position, and tilt the whole unit backwards, so that the brush at the back of the floor head slides along the surface.
9. After finishing work, wait a few minutes for the device to cool down. Remove the fabric pad and clean it in compliance with instructions in the “cleaning and maintenance” section.

CAUTION:

- Do not keep the floor head steam generation button pressed while you do not move the mop, as it might cause the floor to become overly wet and/or shorten the device’s lifespan.
- Check the water and detergent levels frequently (the liquids are visible through the semi-transparent reservoir bodies). When the fluid level gets very low, refill the reservoirs. Do not use the device with the water reservoir empty, as it might cause damage.

Unlocking from the standing position

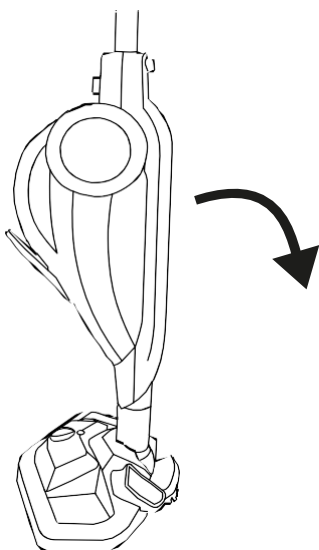

Standard operation

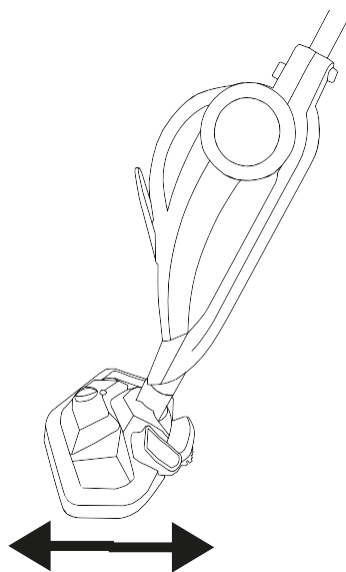

Operation using the brush

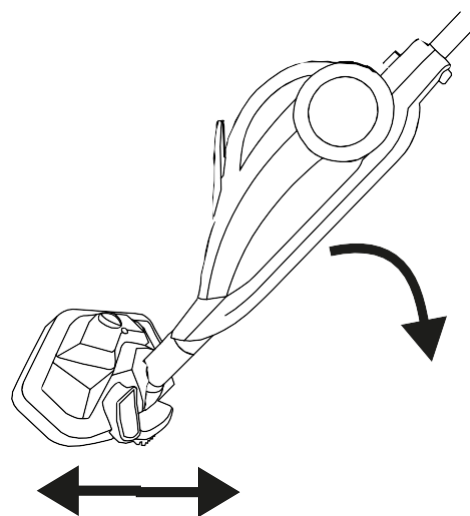

Cleaning carpets

1. Put the fabric pad onto the floor head.
2. Fill the water reservoir.
3. Make sure the detergent dosing ON/OFF switch is in the "OFF" position.
4. Install the carpet attachment onto the floor head.
5. Fully unwind the power cord and plug the device in.
6. After plugging in the device, the steam ready indicator will light up blue. When it changes to red, the device is ready to work.
7. Lean the device backwards a bit to unlock it from the standing position.
8. Press and hold the floor head steam generation button for a few seconds. Slide the floor head slowly across the carpet.
9. After finishing work, wait a few minutes for the device to cool down. Remove the carpet attachment and the fabric pad and clean it in compliance with instructions in the "cleaning and maintenance" section.

CAUTION:

- Do not keep the floor head steam generation button pressed all the time during operation of the device, as it might cause the floor to become overly wet and/or shorten the device's lifespan.
- Check the water and detergent levels frequently (the liquids are visible through the semi-transparent reservoir bodies). When the fluid level gets very low, refill the reservoirs. Do not use the device with the water reservoir empty, as it might cause damage.

Using the hose and its attachments

1. Fully unwind the power cord.
2. Remove the handheld steam cleaner from the main body.
3. Fill the water reservoir.
4. Choose and install an attachment suitable for a given application.
5. Plug the device in.
6. Press and hold the floor head steam generation button for a few seconds.

CAUTION:

- Do not keep the floor head steam generation button pressed all the time during operation of the device, as it might cause the floor to become overly wet and/or shorten the device's lifespan.
- Check the water level frequently (the liquid is visible through the semi-transparent reservoir body). When the fluid level gets very low, refill the reservoir. Do not use the device with the water reservoir empty, as it might cause damage.

CLEANING AND MAINTENANCE

CAUTION: Before commencing any of the activities described below, unplug the device and wait for it to cool down completely.

Cleaning the fabric pad

1. Hold the edges of the pad down with your foot and pull the mop upwards to rip it off
2. Wash the pad in a washing machine or manually in water no hotter than 40°C.
3. Carefully dry off the pad.

IMPORTANT: Do not use bleach or fabric softeners, as they reduce the absorptiveness of the fabric.

Water filter replacement

1. Remove the water filter cover by twisting it left and pulling outwards.
2. Remove the water filter by pulling it outwards.
3. Install the new water filter by pushing it in until you feel resistance. Make sure the filter is oriented properly – the bush positioned in the middle should be on top, and the bush offset towards the edge a bit should be at the bottom.

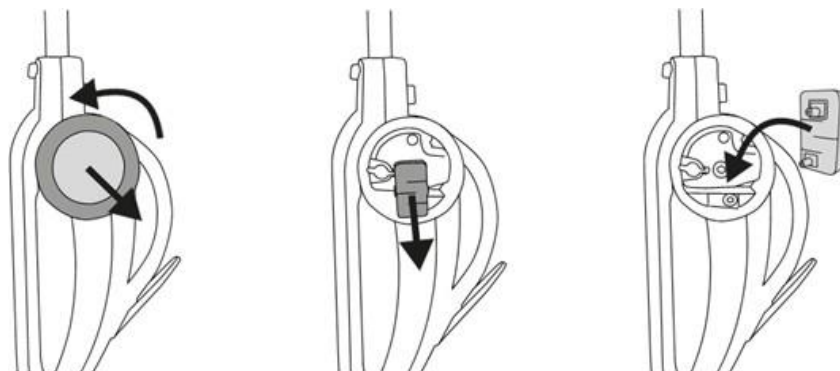

IMPORTANT: Do not use the mop without the filter installed. Its condition impacts the effectiveness of the device, so check it and replace regularly. Depending on the hardness of water used and usage frequency, the filter should be replaced every 3 to 6 months.

Cleaning the water and detergent reservoir

Water reservoir:

1. Remove the reservoir.
2. Open the cork over a sink and pour out the remaining water.
3. Rinse the reservoir with cold water.
4. Securely close the cork by pushing it in.
5. Install the reservoir back in the device.

Detergent reservoir:

1. Remove the reservoir.
2. Open the cap over a sink and pour out the remaining contents.
3. Rinse the reservoir with cold water.
4. Securely screw on the cap.
5. Install the reservoir back in the device.

Tip: The body of the device may be cleaned with a soft, damp cloth.

CAUTION: Do not clean any parts using caustic agents. They may cause warping or discoloration of the device body or tarnishing of the reservoirs and the semi-transparent parts of the unit

TROUBLESHOOTING

Problem	Possible cause	Solution
The device does not work	The power plug is disconnected from the wall socket.	Connect the power plug to the wall socket.
The device is turned on, but does not generate steam	The water reservoir is empty, or water level is very low.	Refill the reservoir with water.
	The water reservoir has been installed improperly.	Remove the reservoir and install it properly.
	The water filter has not been installed.	Install the water filter.
	The water filter has been installed improperly.	Remove the filter and install it properly.
	The water filter is clogged or used up.	Replace the water filter.
	The handheld steam cleaner has been improperly installed.	Remove the handheld steam cleaner and install it properly.
	The device has been damaged.	Unplug the device and contact customer service.
The device is turned on and generates steam, but does not dose detergent	The detergent reservoir is empty.	Refill the detergent reservoir.
	The detergent dosing ON/OFF switch is in the "OFF" position.	Put the detergent dosing ON/OFF switch in the "ON" position.
	The detergent/water mixture ratio is incorrect.	Empty and rinse the detergent reservoir. Prepare the mixture according to the instructions of the used detergent.
	The device has been damaged.	Unplug the device and contact customer service.
Steam comes out the sides of the device	The device is clogged.	Make sure all the parts are properly installed. Remove any foreign bodies.
	The device has been damaged.	Unplug the device and contact customer service.

ENVIRONMENT



■ This product contains recyclable materials. Do not dispose this product as unsorted municipal waste. Contact your local municipality for the nearest collection point.

WARRANTY AND REPAIR

The product warranty includes defects resulting from material or manufacturing defects. This warranty is only valid if the appliance has been used in accordance with the instructions, and provided that it has not been modified, repaired or interfered with by any unauthorized person or damaged by misuse or transportation. The warranty does not apply to defects resulting from natural wear of components or nor breakables such as glass and ceramic items.

This warranty does not limit the customer's basic or any other rights granted by laws regarding appliance purchase.

In the event of a warranty claim please contact the verified vendor or Yoer Service. While submitting the claim please attach information on the nature of the malfunction and a proof of purchase.

yoer

Yoer sp. z o.o.
Bernardyńska 2
64-000 Kościan
Poland
www.yoer.pl

CE